

ОАО «КЕРАМИН», УЛ. СЕРОВА, 22,
МИНСК 220024, РЕСПУБЛИКА БЕЛАРУСЬ
ТЕЛ.: (+375-17) 219-26-26
ФАКС: (+375-17) 219-26-69
KERAMIN JSC, 22 SEROVA STR.,
MINSK 220024, REPUBLIC OF BELARUS
TEL.: (+375-17) 219-26-26
FAX: (+375-17) 219-26-69
E-MAIL: MARKETING@KERAMIN.COM
WWW.KERAMIN.COM

 **KERAMIN**

 **КЕРАМИН**

2018

 **KERAMIN**



КЕРАМОГРАНИТ, КЛИНКЕРНАЯ ПЛИТКА
PORCELAIN GRES, CLINKER CERAMIC TILES 2018

 **КЕРАМИН**

КЕРАМОГРАНИТ, КЛИНКЕРНАЯ ПЛИТКА
PORCELAIN GRES, CLINKER CERAMIC TILES 2018

 KERAMIN



История ОАО «Керамин» – это история успеха и постоянного движения вперед, начавшаяся в середине XX века, в 1950 году, когда Минским кирпичным заводом №10 была выпущена первая партия строительного кирпича.

Пройдя множество этапов роста, модернизации и реконструкции, предприятие превратилось из простого кирпичного завода в одно из самых крупных и современных в Восточной Европе производств керамической отрасли, в товарном портфеле которого широкий спектр товаров: керамическая плитка для облицовки стен и пола, глазурованный и неглазурованный керамогранит, санитарная керамика, керамический кирпич.

Стремясь предложить своим потребителям самые современные решения, ОАО «Керамин» постоянно совершенствует свои производственные возможности. С этой целью ежегодно внедряются новейшие технологии и разработки, модернизируется парк оборудования.

Внедренная в 2013 году технология цифровой печати на керамической плитке и керамограните, позволила значительно расширить спектр творческих поисков и дизайнерских решений. Начиная с 2013 года все коллекции разработаны и выполнены с применением технологий, позволяющих максимально точно воспроизводить на керамике фактуры различных природных и искусственных материалов: камня, дерева, металла, текстиля. Для увеличения ассортимента керамической плитки, производимой с использованием данной технологии, в сентябре 2014 года была введена в эксплуатацию еще одна машина цифровой печати. Кроме улучшения визуально-эстетических характеристик за счет фотографического качества изображения, внедрение данной технологии дает возможность усовершенствовать производственную логистику, значительно сокращая время и экономя производственные ресурсы.

Появившийся в середине 2014 года в товарной программе ОАО «Керамин» универсальный фриз из стекла сразу приобрел немалый успех среди покупателей, открыв богатые возможности его применения в декорировании интерьера. А уже в ноябре 2014 года ассортимент декоративных элементов из стекла пополнился еще тремя наименованиями.

В 2015 году предприятие приступило к выпуску клинкерной плитки, изготовленной из отечественного сырья. Этот материал значительно расширяет возможности отделки внешних стен зданий и сооружений, а также вносит дополнительные акценты при работе с интерьерами.

Помимо этого, в 2015 году ОАО «Керамин» приступило к производству инновационного продукта – плитки с технологией защиты «Microban». Технология «Microban» обеспечивает длительную защиту от роста бактерий, исключительную чистоту и безупречный внешний вид облицовочного покрытия, обеспечивая антибактериальное действие на протяжении всего срока службы продукции.

ОАО «Керамин» - не только надежный партнер для бизнеса, ориентированный на долгосрочное и стабильное сотрудничество, но и ответственный производитель, обеспечивающий экологически безопасное производство, заботящийся о сохранении окружающей среды и о рациональном использовании природных ресурсов.

Мы гордимся своими актуальными и современными коллекциями керамической плитки, керамогранита и санитарной керамики, созданными в результате постоянного поиска новых идей и совершенствования производства.

The history of «Keramin» JSC is a story of success and continuous improvement, which began in the middle of the 20th century in 1950 when Minsk Brick Plant No 10 made the first batch of building bricks. During the next 65 years, the enterprise has undergone a number of growth, modernization and reconstruction stages turning from a simple brick plant into one of the largest up-to-date ceramic production plants in Eastern Europe. The company's product portfolio includes ceramic tiles, glazed and unglazed porcelain gres, ceramic sanitary ware and ceramic bricks.

Seeking to offer its clients all the best, «Keramin» JSC all the time improves its production capacity through the modernization of the Equipment Park and implantation of the newest technologies.

In 2013, «Keramin» JSC introduced digital printing technology in ceramic tiles and porcelain gres production. This technology expanded the opportunities of the design: since that moment all the collections show up the accuracy of the patterns. Beside the design, digital printing technology helped to develop a production logistics reducing the time of the manufacturing and the quantity of the natural resources.

2014 opened new opportunities with the installation of several pieces of equipment such as extra digital printing machine, a new furnace for the decorative glass borders production and an automated line for gluing mosaics to the mesh base.

In 2015 «Keramin» JSC started the production of the clinker tiles, which are made of the native raw materials. The clinker tiles give some new opportunities in the building facing and also accent the interiors. In the same time «Keramin» started the production of the unique product: ceramic tiles with the antimicrobial protection «Microban». This patented technology consists of treating the ceramic material with a formulated antimicrobial additive capable of expressing high antimicrobial efficacy using established international laboratory protocols.

«Keramin» JSC – is not only a reliable business partner that is focused on a long-term and stable cooperation, but is also a responsible producer that cares about the safety of the ecology and natural resources.

We are proud of our up-to-date collections of ceramic tiles and porcelain gres, exquisite sanitary ware, created as a result of the constant search of new ideas and possibilities of production perfection.

Глоссарий | Glossary

Амстердам Amsterdam 298x298mm 245x65mm	114 – 115
Антик Antique 400x400mm	094 – 095
Атлантик Atlantic 600x600mm 600x295mm	020 – 023
Бастион Bastion 400x400mm	106 – 107
Боско Bosco 400x400mm	096 – 097
Брюгге Bruges 400x400mm	082 – 083
Вудстоун Woodstone 500x500mm	066 – 067
Графт Graft 298x298mm	116 – 117
Грес Gres 1200x600mm 600x600mm 400x400mm 300x300mm	014 – 017
Зальцбург Salzburg 600x300mm	052 – 053
Интарсия Tarsia 400x400mm	092 – 093
Камни Stones 300x300mm	112 – 113
Каррара Carrara 500x500mm	076 – 077
Карфаген Carthage 400x400mm	084 – 085
Кварцит Quartzite 600x300mm	048 – 051
Ковры для полов Floor Panels 1200x1200mm 800x800mm	118 – 121
Лацио Lazio 500x500mm	074 – 075
Легенда Legend 600x300mm	054 – 055
Лимбург Limburg 400x400 mm	086 – 087
Магма Magma 1200x600mm 600x600mm	018 – 019
Мадейра Madeira 500x500mm	070 – 071
Манчестер Manchester 600x300mm	038 – 039
Мемфис Memphis 600x300mm	034 – 037

Меркурий Mercury 400x400mm	104 – 105
Мирада Mirada 400x400mm	098 – 099
Моноколор Monocolor 1200x600mm 600x600mm	010 – 013
Монреаль Montreal 500x500mm	058 – 061
Мультиколор Multicolor 1200x600mm 600x600mm	006 – 009
Ноттингем Nottingham 600x300mm	040 – 043
Палермо Palermo 400x400mm	108 – 109
Портланд Portland 600x600mm 600x300mm	024 – 029
Пьемонт Piedmont 400x400mm	102 – 103
Раполано Rapolano 400x400mm	110 – 111
Редвуд Redwood 600x145mm	056 – 057
Рива Riva 500x500mm	062 – 063
Ричмонд Richmond 400x400mm	088 – 089
Родос Rhodes 600x600mm	030 – 031
Стрит Street 600x600mm	032 – 033
Терра Terra 500x500mm	064 – 065
Тиволи Tivoli 600x300mm	044 – 047
Тинторетто Tintoretto 500x500mm	068 – 069
Умбрия Umbria 400x400mm	078 – 081
Шато Chateau 500x500mm	072 – 073
Шварцвальд Schwarzwald 400x400mm	090 – 091
Эфесо Ephesus 400x400mm	100 – 101



Мультиколор

Multicolor

1200x600 | 600x600

Девять насыщенных цветовых решений коллекции Мультиколор добавят яркости в Ваш интерьер. Крупный формат поможет сделать укладку более однородной и раскрыть все грани помещения. Мы разработали самые востребованные цвета, чтобы помочь Вам реализовать свои проекты!

Nine saturated colors of the Multicolor collection will add brightness to your interior. Large format will make stacking more indiscrete and reveal all facets of space. We have developed the most popular colors to help you materialize your projects.

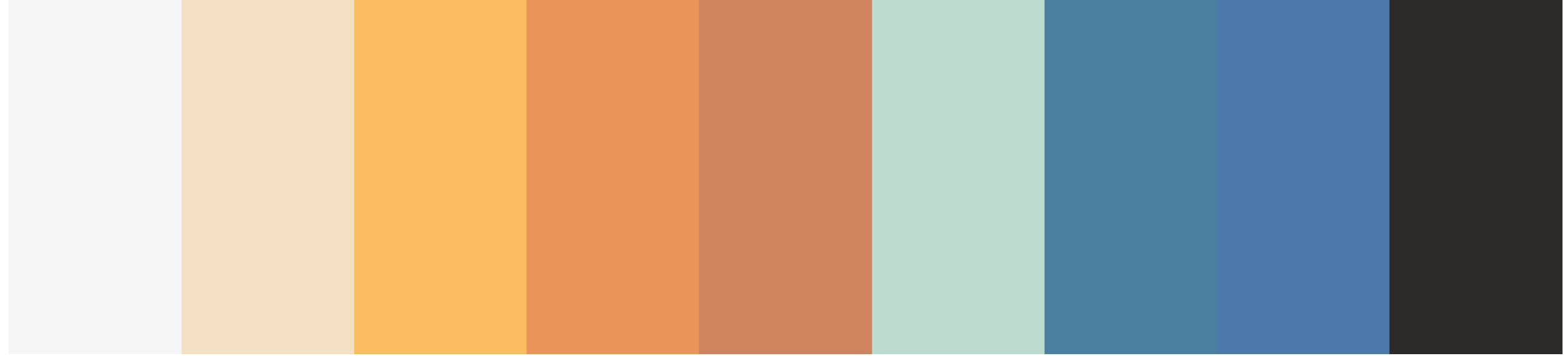

Мультиколор 7 / белый
Multicolor 7 / white

Мультиколор 4 / бежевый
Multicolor 4 / beige

Мультиколор 3 / жёлтый
Multicolor 3 / yellow

Мультиколор 8 / оранжевый
Multicolor 8 / orange

Мультиколор 6 / терракотовый
Multicolor 6 / terracotta

Мультиколор 2 / бирюзовый
Multicolor 2 / turquoise

Мультиколор 5 / голубой
Multicolor 5 / blue

Мультиколор 30 / синий
Multicolor 30 / dark blue

Мультиколор 1 / чёрный
Multicolor 1 / black

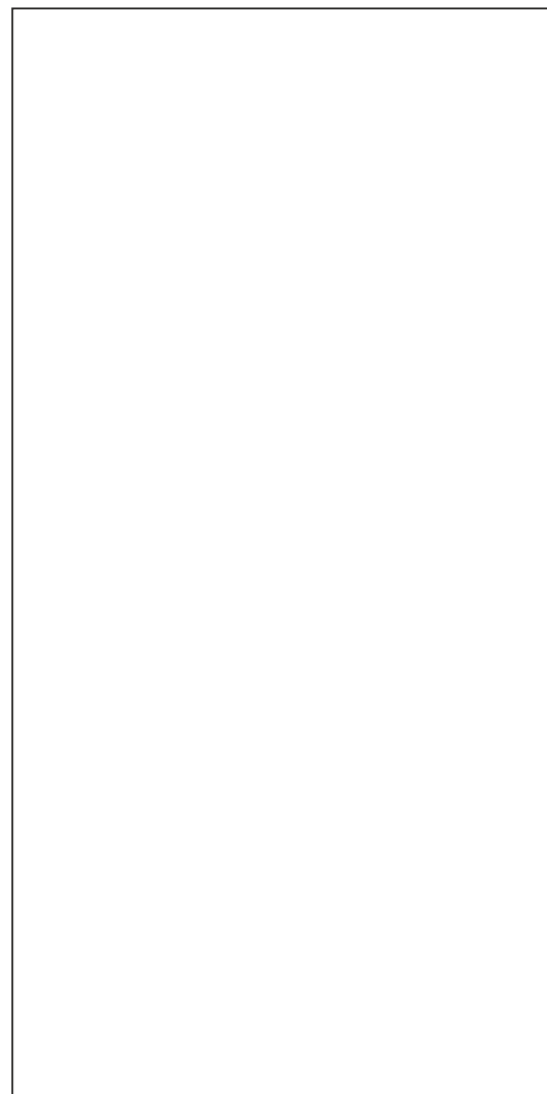

Мультиколор / матовая поверхность
Multicolor / matt surface
1200x600mm

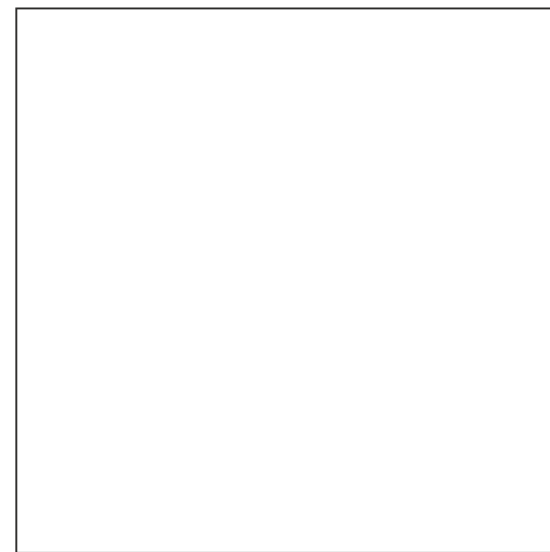

Мультиколор / матовая поверхность
Multicolor / matt surface
600x600mm



Бордюр Мультиколор / плинтус / матовая поверхность
Floor border Multicolor / plinth / matt surface
600X145mm



Плинтус
с закруглённой
фаской

Plinth
with rounded
facet

! Технология производства продукции из коллекции Мультиколор позволяет реализовать широчайший спектр цветовых решений. В зависимости от потребности заказчика, цвет керамического гранита может быть подобран индивидуально. | The Multicolor collection production technology allows us to produce porcelain gres tiles of wide color range. There is a possibility of manufacturing tiles of specific colors on customer's demand.

! Элементы коллекции «Мультиколор» имеют степень противоскольжения C9 (R9). | Elements of the collection «Multicolor» have a degree of anti-skid C9 (R9).



Монокolor

Monocolor

1200x600 | 600x600

Обладая отличными эксплуатационными характеристиками, коллекция Монокolor предлагает многоцветное разнообразие для различных стилистических решений. Мы выбрали самые актуальные, сочетающиеся между собой цвета для реализации самых смелых проектов!

With superb performance potential, the Monocolor collection offers multicolored variety for different stylistic solutions. We have chosen the most up-to-date, compatible-between-themselves colors for the most daring projects!



Моноколор 7 / белый
Monocolor 7 / white

Моноколор 3 / бежевый
Monocolor 3 / beige

Моноколор 1 / светло-серый
Monocolor 1 / light gray

Моноколор 2 / серо-голубой
Monocolor 2 / gray-blue

Моноколор 4 / зелёный
Monocolor 4 / green



Моноколор / матовая поверхность
Monocolor / matt surface
1200x600mm

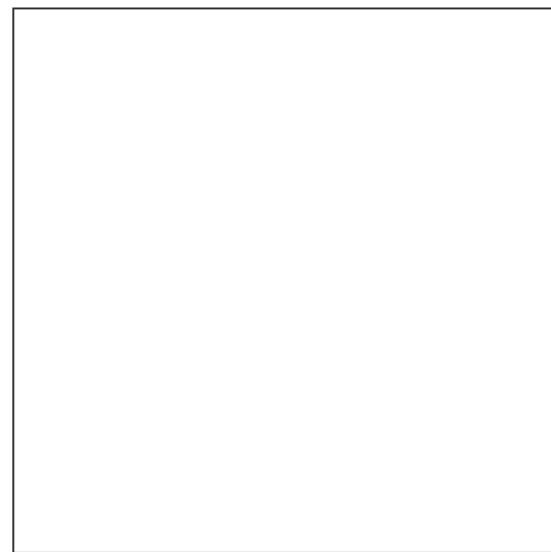

Моноколор / полированная или матовая поверхность
Monocolor / polished or matt surface
600x600mm

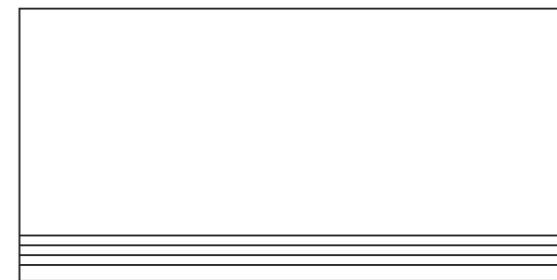

Бордюр Моноколор / ступени / матовая поверхность
Floor border Monocolor / steps / matt surface
600X295mm



Бордюр Моноколор / плинтус
полированная или матовая поверхность
Floor border Monocolor / plinth
polished or matt surface
600X145mm

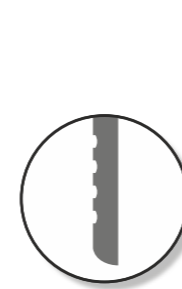

Ступени
с противоскользящими
пропилами
Steps
with anti-slip
kerfs



Плинтус
с закруглённой
фаской
Plinth
with rounded
facet

! Технология производства продукции из коллекции Моноколор позволяет реализовать широчайший спектр цветовых решений. В зависимости от потребности заказчика, цвет керамического гранита может быть подобран индивидуально. | The Monocolor collection production technology allows us to produce porcelain gres tiles of wide color range. There is a possibility of manufacturing tiles of specific colors on customer's demand.

! Элементы коллекции «Моноколор» с полированной поверхностью имеют степень противоскольжения C9 (R9), с матовой поверхностью – C10 (R10). | Elements of the collection «Monocolor» with a polished surface have a degree of anti-skid C9 (R9), with a matte surface – C10 (R10).



Грес 0645 / рельефный
Gres 0645 / relief

Грес 0637 / рельефный
Gres 0637 / relief

Грес 0638 / рельефный
Gres 0638 / relief

Грес 0639 / рельефный
Gres 0639 / relief

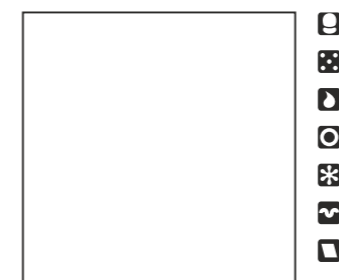

Грес / рельефный
Gres / relief
300X300mm

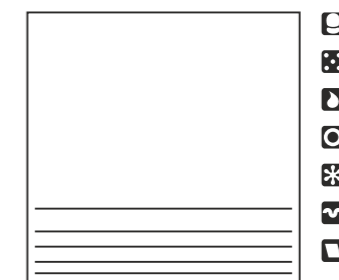

Грес / ступени / матовая поверхность
Gres / steps / matt surface
300X300mm

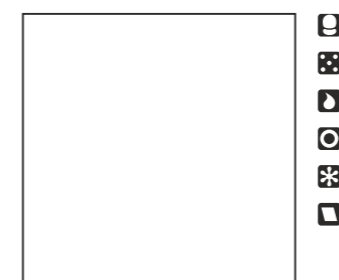

Грес / матовая поверхность
Gres / matt surface
300x300mm

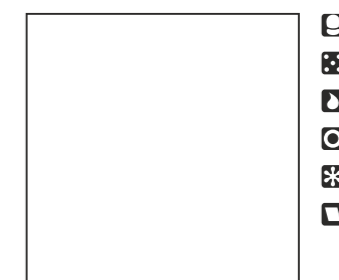

Грес / матовая поверхность
Gres / matt surface
300x300mm

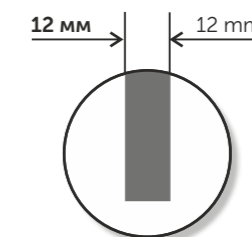

! Толщина 12 мм ! Спецпредложение для торговых и промышленных объектов! Повышенная прочность, выдерживает максимальные нагрузки. | Thickness 12 mm! Special offer for commercial and industrial establishments. Advanced ruggedness, sustained to maximum loads.

! Элементы коллекции «Грес» с матовой поверхностью имеют степень противоскольжения C9 (R9), с рельефной поверхностью – C10 (R10). Дополнительно элементы коллекции «Грес» предлагаются с повышенной степенью противоскольжения C12 (R12). | Elements of the collection «Gres» with a matte surface have a degree of anti-skid C9 (R9), with a relief surface – C10 (R10). In addition, the elements of the «Gres» collection are offered with an increased degree of anti-skid C12 (R12).

Грес

Gres

1200x600 | 600x600
400x400 | 300x300

Главные характеристики плитки Грес – это широкие функциональные возможности и неограниченная универсальность. Плитка идеально подходит для оформления различных интерьеров и экстерьеров. Идеальное сочетание эстетических и технических свойств, а так же разнообразная цветовая палитра – все это позволит Вам идти в ногу со временем!

Outstanding features of the Gres tiles represent wide functionality and unrestricted versatility. The tiles suit perfectly various interiors and exteriors. Perfect combination of aesthetic and technical properties, as well as diversified color palette will keep you abreast of the times!

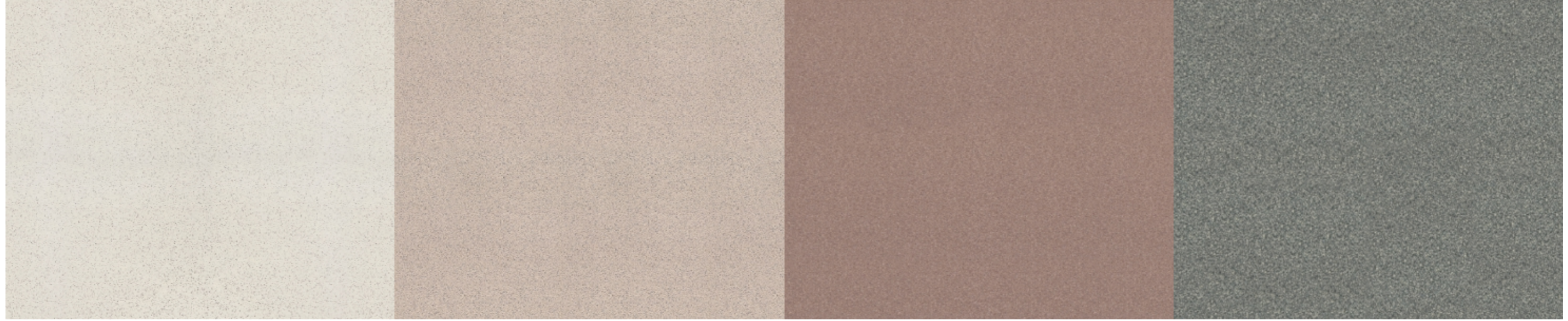

Грес 0645
Gres 0645

Грес 0637
Gres 0637

Грес 0638
Gres 0638

Грес 0639
Gres 0639



Грес / матовая поверхность
Gres / matt surface
1200x600mm

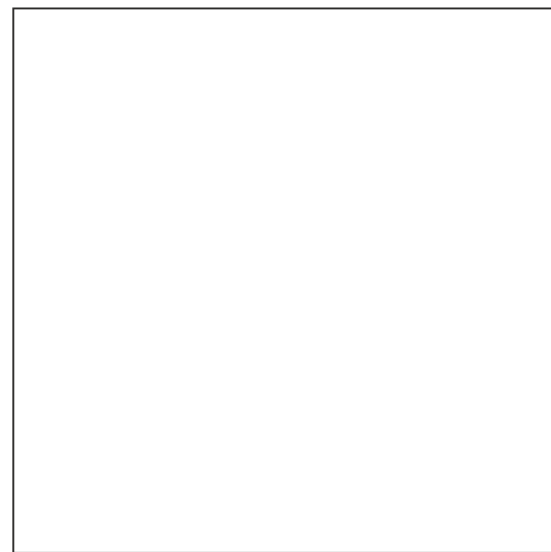

Грес / матовая поверхность
Gres / matt surface
600x600mm

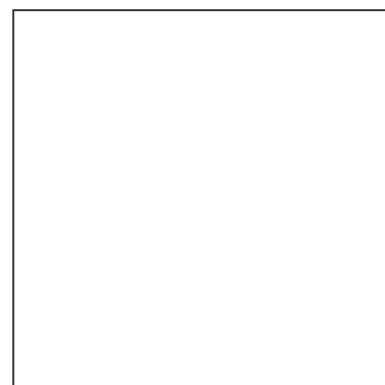

Грес / матовая поверхность
Gres / matt surface
400x400mm

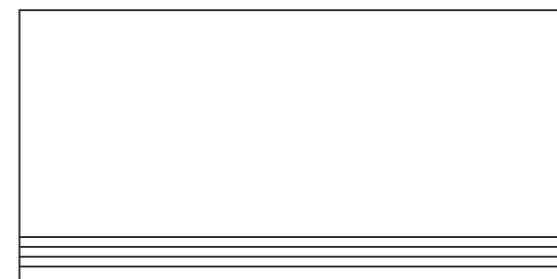

Бордюр Грес / ступени / матовая поверхность
Floor border Gres / steps / matt surface
600X295mm



Ступени
с противоскользящими
пропилами

Steps
with anti-slip
kerfs



Бордюр Грес / плинтус
матовая поверхность
Floor border Gres / plinth
matt surface
300X95mm



Бордюр Грес / плинтус
матовая поверхность
Floor border Gres / plinth
matt surface
400X95mm



Бордюр Грес / плинтус / матовая поверхность
Floor border Gres / plinth / matt surface
600X145mm



Плинтус
с закруглённой
фаской

Plinth
with rounded
facet



NATIONAL OLYMPIC
COMMITTEE
OF THE REPUBLIC OF BELARUS

Магма

Magma

1200x600 | 600x600

Коллекция Магма от Керамин – уникальный продукт, занявший достойное место в линейке керамического гранита от Керамин. Разработанная по специальному заказу для облицовки фасада нового здания штаб-квартиры Национального Олимпийского комитета Беларуси, новая коллекция была высоко оценена архитекторами, проектировщиками, строителями за незаурядное сочетание природного каменного рисунка и своеобразной рельефной текстуры. Разнообразные цветовые решения и форматы открывают широкие возможности для реализации смелых творческих задумок.

The Magma collection from Keramin is a unique product in the range of porcelain gres produced by «Keramin» JSC. Made at a special order as facing material for the new building of the National Olympic Committee headquarters, this collection was highly appreciated by architects, designers and constructors for its exceptional combination of authentic stone pattern and extraordinary sculptured texture. Various color solutions and formats open vast opportunities for the most daring creative ideas realization.

Магма 1 / светло-бежевый
Magma 1 / light beige

Магма 3 / бежевый
Magma 3 / beige

Магма 2 / коричневый
Magma 2 / brown

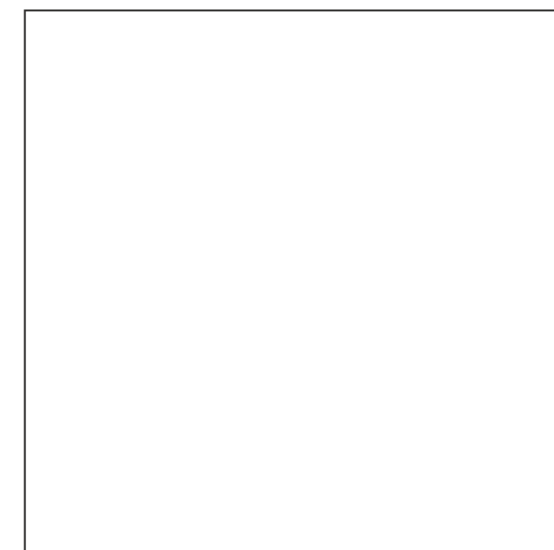
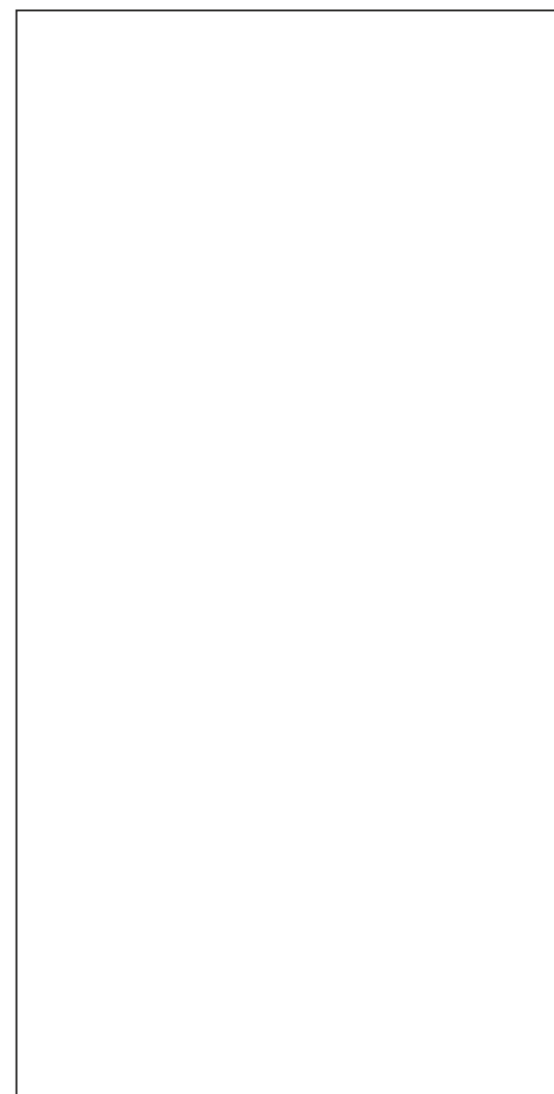

Магма / матовая поверхность
Magma / matt surface
600x600mm

Магма / матовая поверхность
Magma / matt surface
1200x600mm



Атлантик Atlantic

600x600 | 600x295

Одним из самых популярных строительных материалов является мрамор. С древних времен люди используют его при возведении, облицовке и украшении своих жилищ. Из этого камня были построены выдающиеся памятники античной архитектуры. Но, тем не менее, мрамор никогда не выйдет из моды, поражая богатством цветов и рисунков. Мы воплотили теплое и ослепительное сияние мрамора Perlato Svevo в коллекции Атлантик!

Marble has always been one of the most requested materials. Since time out of mind people have been using it for building, laying and decorating their households. Many outstanding ancient monuments were made of marble. This stone is never out of fashion, always amazing us with richness of colors and designs. We embodied warm and dazzling radiance of the Perlato Svevo marble in the Atlantic collection!



Атлантик 1 / светло-серый
Atlantic 1 / light gray



Атлантик 1Т / серый
Atlantic 1T / gray



Атлантик 3 / бежевый
Atlantic 3 / beige



Атлантик 3Т / коричневый
Atlantic 3T / brown



Атлантик / полированная или матовая поверхность
Atlantic / polished or matt surface
600x600mm



Бордюр Атлантик / полированная или матовая поверхность
Atlantic / polished or matt surface
98x98mm



Атлантик / полированная или матовая поверхность
Atlantic / polished or matt surface
600x295mm

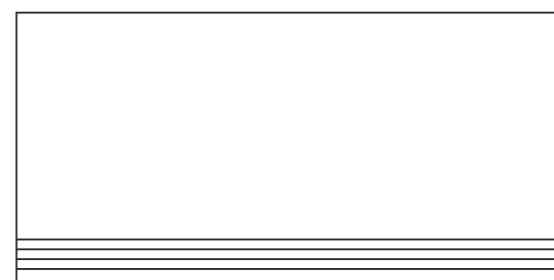

Бордюр Атлантик / ступени / матовая поверхность
Floor border Atlantic / steps / matt surface
600x295mm



Бордюр Атлантик / плинтус
полированная или матовая поверхность
Floor border Atlantic / plinth
polished or matt surface
600x145mm

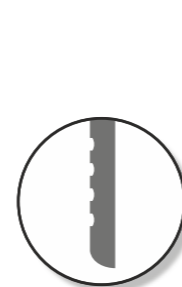

Ступени
с противоскользящими
пропилами

Steps
with anti-slip
kerfs



Плинтус
с закруглённой
фаской

Plinth
with rounded
facet

! Элементы коллекции «Атлантик» имеют степень противоскольжения C9 (R9). | Elements of the collection «Atlantic» have a degree of anti-skid C9 (R9).



Портланд

Portland

600x600 | 600x300

Портлендский камень – светлоокрашенный известняк юрского возраста. Крупные разработки Портлендского камня ведутся в карьерах на полуострове Портленд, Великобритания. В 1840 году французом Луи Вика был получен один из наиболее популярных сегодня строительных материалов – Портландцемент, получивший свое название по имени острова Портленд. Коллекция «Портланд» использует текстуру и рисунок Портлендского камня и крупный, выразительный орнамент в качестве декора.

Portland stone – light-colored limestone of the Jurassic age. Major developments of the Portland stone are conducted in quarries on the peninsula of Portland, United Kingdom. In 1840, the Frenchman Louis Vic received one of the most popular building materials today – Portland cement, which got its name from the name of the island of Portland. The collection "Portland" uses the texture and pattern of Portland stone and a large, expressive ornament as a decoration.



Портланд 1 / светло-серый
Portland 1 / light gray
600X600mm



Портланд 3 / светло-бежевый
Portland 3 / light beige
600X600mm



Портланд 1Д
Portland 1D
600X600mm



Портланд 3Д
Portland 3D
600X600mm



Портланд 2 / тёмно-серый
Portland 2 / dark gray
600X600mm



Портланд 4 / бежевый
Portland 4 / beige
600X600mm



Портланд 2Д
Portland 2D
600X600mm



Портланд 2Д
Portland 2D
600X300mm

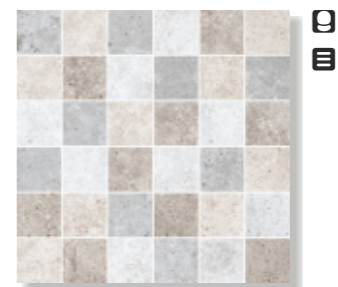

Ковры для полов Портланд
Floor mosaic Portland
300X300mm

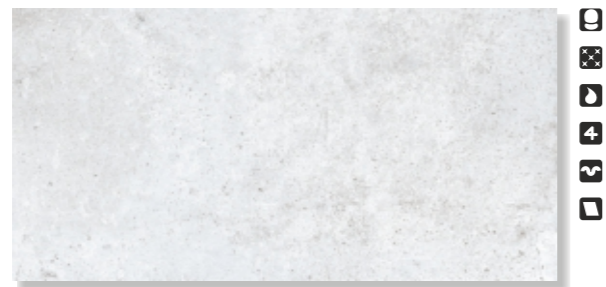

Портланд 1 / светло-серый
Portland 1 / light gray
600X300mm

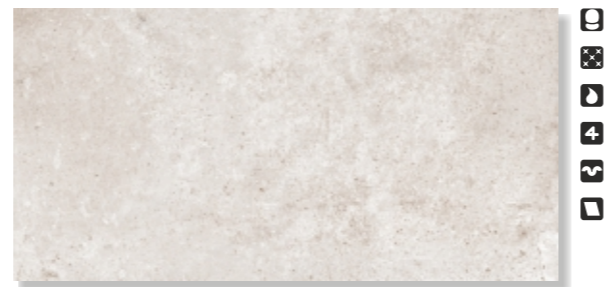

Портланд 3 / светло-бежевый
Portland 3 / light beige
600X300mm



Портланд 2 / тёмно-серый
Portland 2 / dark gray
600X300mm



Портланд 4 / бежевый
Portland 4 / beige
600X300mm

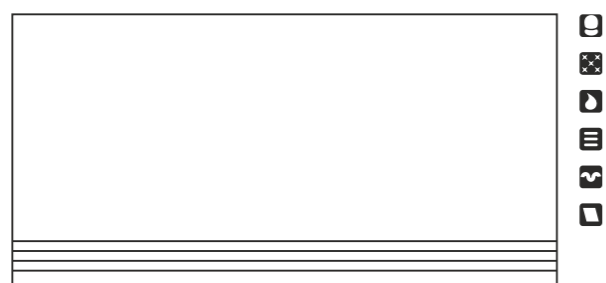

Бордюр Портланд / ступени
Floor border Portland / steps
600X295mm



Бордюр Портланд / плинтус
Floor border Portland / plinth
600X95mm

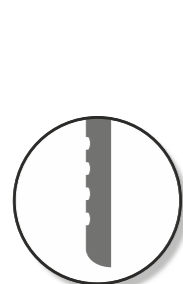

Ступени
с противоскользящими
пропилами

Steps
with anti-slip
kerfs



Плинтус
с закруглённой
фаской

Plinth
with rounded
facet



Ковры для полов Портланд 1
Floor mosaic Portland 1
300X300mm



Ковры для полов Портланд 3
Floor mosaic Portland 3
300X300mm



Ковры для полов Портланд 2
Floor mosaic Portland 2
300X300mm



Ковры для полов Портланд 4
Floor mosaic Portland 4
300X300mm



Ковры для полов Портланд 2L
Floor mosaic Portland 2L
300X300mm



Ковры для полов Портланд 4L
Floor mosaic Portland 4L
300X300mm



Родос 1 / светло-серый
Rhodos 1 / light gray
600X600mm



Родос 3 / бежевый
Rhodos 3 / beige
600X600mm



Родос 1Т / серый
Rhodos 1T / gray
600X600mm



Родос 3Т / коричневый
Rhodos 3T / brown
600X600mm



Ковры для полов Родос 1
Floor mosaic Rhodos 1
300X300mm



Ковры для полов Родос 3
Floor mosaic Rhodos 3
300X300mm

Родос

Rhodes

600x600

Коллекция Родос – лучшее решение для приверженцев традиционных форм и расцветок. Выбор этого варианта гарантирует Вам домашний уют и комплименты Ваших гостей. Спокойные оттенки плитки будут прекрасно сочетаться как с тёмной, так и светлой мебелью. Коллекция понравится сторонникам постоянства и классики.

«Rhodes» – is the best choice for those who like traditional forms and colors. Muted shades of the tiles are perfectly suit both dark and light furniture. The guests will mark your perfect style.



Стрит 3 / бежевый
Street 3 / beige
600X600mm

Стрит Street

600x600

Деревянная фактура в керамике по-прежнему в моде. А если это состаренное дерево, то это – хит! Коллекция керамогранита Стрит от Керамин с имитацией потертого дощатого пола органично впишется в интерьер в стиле лофт, винтаж или эко-дизайн. Если Вам по душе вещи с характером, то эта коллекция – то, что надо! Создавайте интерьер, созвучный Вашему ощущению мира.

Wooden texture in ceramics is still a trend. Aged wood is a hit. The Street collection from Keramin is a worn wooden floor imitation. It will perfectly blend in an interior in loft, vintage or ecodesign style. If you prefer materials with bold character this collection is what you need! Create an interior that will match your attitude to the world around you.

Дизайн данной коллекции имеет вариативный рисунок, не требующий подбора и стыковки при укладке.
The design of this collection has a non-recurring pattern and does not imply matching and jointing of the drawing.



Мемфис

Memphis

600x300

Мемфис – древний город, располагавшийся на западном берегу Нила. В течение нескольких тысячелетий Мемфис был культурным, административным и торговым центром, который привлекал торговцев и паломников из всех уголков Африки и Азии. До нашего времени город дошел полностью покрытый илом. В символическом смысле Мемфис сегодня – это царство богатства и роскоши, погребенное под тяжестью песчаных наслоений. Коллекция «Мемфис» – простая и лаконичная интерпретация мелкозернистого песчано-каменного рисунка.

Memphis – an ancient city, located on the west bank of the Nile. For several millennia, Memphis was a cultural, administrative and commercial center that attracted traders and pilgrims from all over Africa and Asia. Until now the city has come completely covered with mud. In a symbolic sense, Memphis today is the realm of wealth and luxury, buried under the weight of sandy layers. Collection "Memphis" – a simple and concise interpretation of fine-grained sand and stone pattern.



Мемфис 1 / светло-серый
Memphis 1 / light gray
600X300mm



Мемфис 3 / бежевый
Memphis 3 / beige
600X300mm



Мемфис 2 / серый
Memphis 2 / gray
600X300mm

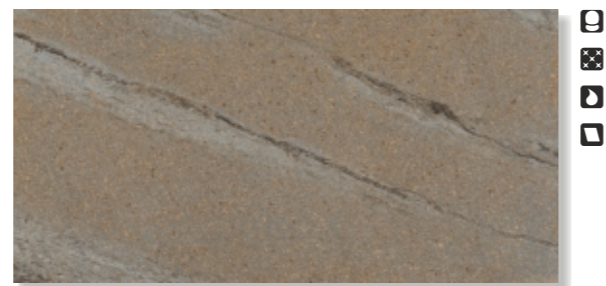

Мемфис 4 / коричневый
Memphis 4 / brown
600X300mm

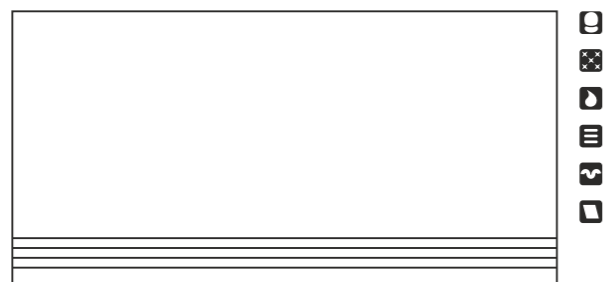

Бордюр Мемфис / ступени
Floor border Memphis / steps
600X295mm



Бордюр Мемфис / плинтус
Floor border Memphis / plinth
600X95mm

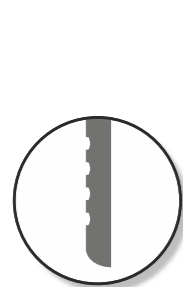

Ступени
с противоскользящими
пропилами

Steps
with anti-slip
kerfs



Плинтус
с закруглённой
фаской

Plinth
with rounded
facet

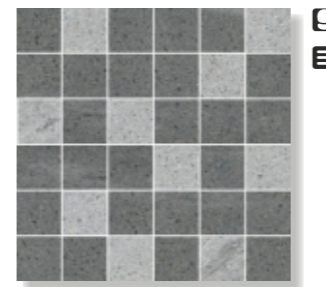

Ковры для полов Мемфис 1
Floor mosaic Memphis 1
300X300mm



Ковры для полов Мемфис 3
Floor mosaic Memphis 3
300X300mm

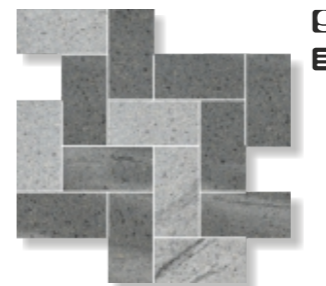

Ковры для полов Мемфис 2Л
Floor mosaic Memphis 2L
300X300mm



Ковры для полов Мемфис 4Л
Floor mosaic Memphis 4L
300X300mm

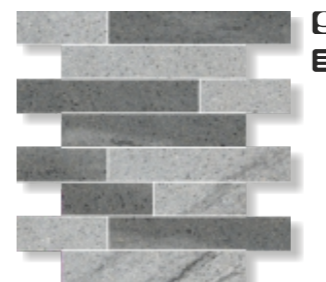

Ковры для полов Мемфис 1П
Floor mosaic Memphis 1P
300X300mm



Ковры для полов Мемфис 3П
Floor mosaic Memphis 3P
300X300mm



Манчестер 1 / светло-серый
Manchester 1 / light gray
600X300mm



Манчестер 7 / белый
Manchester 7 / white
600X300mm



Манчестер 2 / коричневый
Manchester 2 / brown
600X300mm



Манчестер 6 / серый
Manchester 6 / gray
600X300mm



Манчестер 3 / бежевый
Manchester 3 / beige
600X300mm



Манчестер 5 / чёрный
Manchester 5 / black
600X300mm



Манчестер 4 / терракотовый
Manchester 4 / terracotta
600X300mm

Манчестер Manchester

600x300

Манчестер — город и район в Северо-Западной Англии, графство Большой Манчестер. Манчестер был одним из центров Промышленной революции, а в настоящее время — это крупный культурный, промышленный, финансовый, коммерческий и транспортный центр страны. Старому Манчестеру присущ дух истинно индустриального центра с доминированием кирпича среди строительных материалов.

Manchester – a city and an area in North-West England, the county of Greater Manchester. Manchester was one of the centers of the Industrial Revolution, and at present it is a major cultural, industrial, financial, commercial and transport center of the country. Old Manchester is full of spirit of a truly industrial center with a dominance of brick among construction materials.



Ноттингем Nottingham

600x300

Ноттингем был основан саксонскими поселенцами около VII века. В легендах о Робине Гуде Ноттингемский замок становится сценой финального противостояния между Шерифом и героем-изгоем. В городе установлен памятник знаменитому разбойнику. Шервудский лес – еще одна овеянная легендами о Робине Гуде достопримечательность современной Англии. Сегодня – это парковая зона, расположенная близ деревни Эдвинстоу в графстве Ноттингемшир, Англия.

Nottingham was founded by Saxon settlers around the 7th century. In the legends of Robin Hood, Nottingham Castle becomes the scene of the final confrontation between Sheriff and the rogue hero. In the city there is a monument to the famous robber. Sherwood Forest – another one covered by the legends of Robin Hood is the landmark of today's England. Today it is a park zone, located near the village of Edwinstow in the county of Nottinghamshire, England.



Ноттингем 7 / светло-серый
Nottingham 7 / light gray
600X300mm



Ноттингем 3 / светло-бежевый
Nottingham 3 / light beige
600X300mm



Ноттингем 6 / светло-коричневый
Nottingham 6 / light brown
600X300mm



Ноттингем 2 / серый
Nottingham 2 / gray
600X300mm



Ноттингем 4 / бежевый
Nottingham 4 / beige
600X300mm



Ноттингем 8 / коричневый
Nottingham 8 / brown
600X300mm

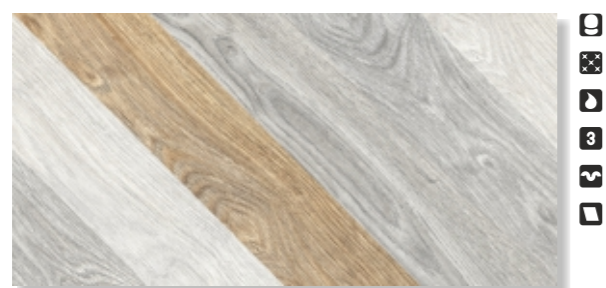

Ноттингем 7Д / тип 1
Nottingham 7D / type 1
600X300mm



Ноттингем 4Д / тип 1
Nottingham 4D / type 1
600X300mm

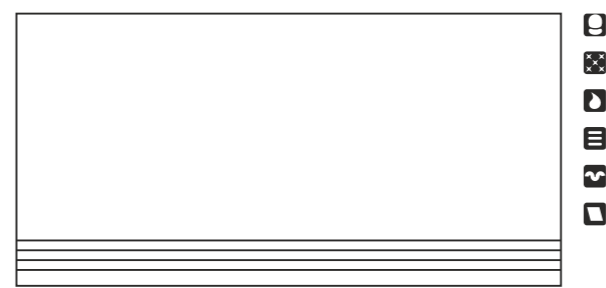

Бордюр Ноттингем / ступени
Floor border Nottingham / steps
600X295mm

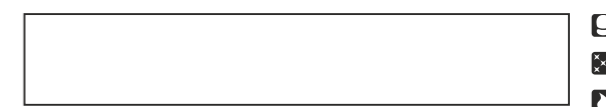

Бордюр Ноттингем / плинтус
Floor border Nottingham / plinth
600X95mm

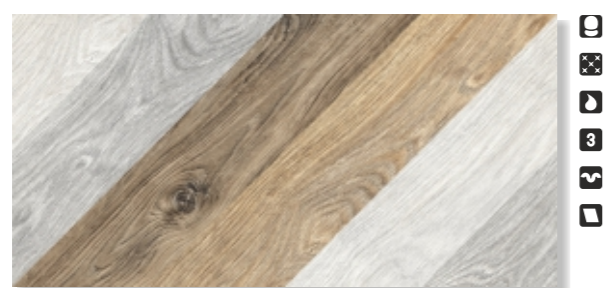

Ноттингем 7Д / тип 2
Nottingham 7D / type 2
600X300mm



Ноттингем 4Д / тип 2
Nottingham 4D / type 2
600X300mm

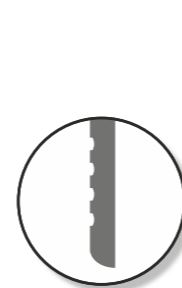

Ступени
с противоскользящими
пропилами

Steps
with anti-slip
kerfs

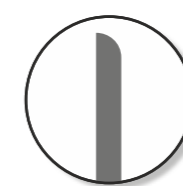

Плинтус
с закруглённой
фаской

Plinth
with rounded
facet

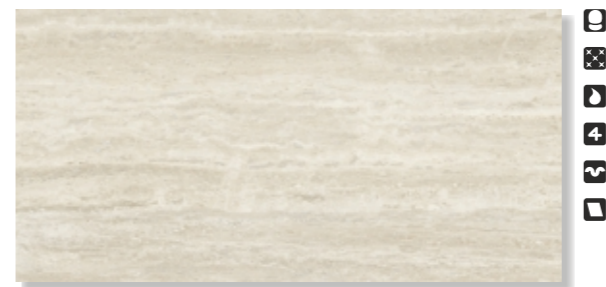

Тиволи 1 / светло-серый
Tivoli 1 / light gray
600X300mm

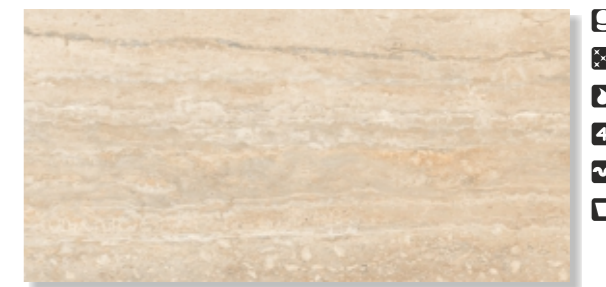

Тиволи 3 / светло-бежевый
Tivoli 3 / light beige
600X300mm



Тиволи 2 / серый
Tivoli 2 / gray
600X300mm



Тиволи 4 / бежевый
Tivoli 4 / beige
600X300mm

ТИВОЛИ

Tivoli

600x300

Тиволи – город в итальянской области Лацио в 24 км к северо-востоку от Рима. Город знаменит крупными залежами камня Травертин – красивейшего материала, используемого в отделке. Самое известное сооружение, в отделке которого использован травертин – Римский Колизей. Коллекция «Тиволи» демонстрирует оригинальную интерпретацию каменной текстуры травертин с двумя типами декоративных элементов в геометрическом стиле.

Tivoli is a city in the Italian region of Lazio 24 km north-east of Rome. The city is famous for large deposits of Travertine stone – the most beautiful material used in decoration. The most famous building, in the decoration of which is used travertine, is the Roman Coliseum. Collection "Tivoli" demonstrates the original interpretation of the stone texture of travertine with two types of decorative elements in a geometric style.



Тиволи 1Д / тип 1
Tivoli 1D / type 1
600X300mm



Тиволи 3Д / тип 1
Tivoli 3D / type 1
600X300mm



Тиволи 1Д / тип 2
Tivoli 1D / type 2
600X300mm



Тиволи 3Д / тип 2
Tivoli 3D / type 2
600X300mm

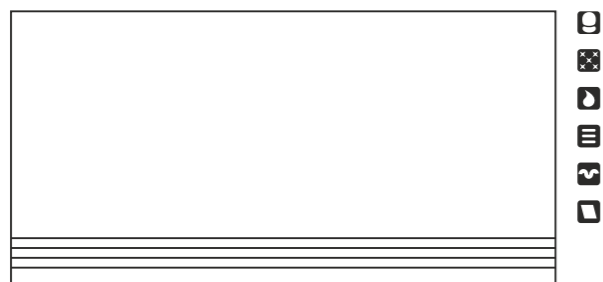

Бордюр Тиволи / ступени
Floor border Tivoli / steps
600X295mm

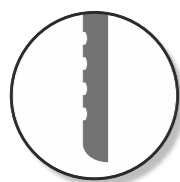

Ступени
с противоскользящими
пропилами

Steps
with anti-slip
kerfs



Бордюр Тиволи / плинтус
Floor border Tivoli / plinth
600X95mm



Плинтус
с закруглённой
фаской

Plinth
with rounded
facet



Ковры для полов Тиволи 1
Floor mosaic Tivoli 1
300X300mm



Ковры для полов Тиволи 3
Floor mosaic Tivoli 3
300X300mm



Ковры для полов Тиволи 2
Floor mosaic Tivoli 2
300X300mm



Ковры для полов Тиволи 4
Floor mosaic Tivoli 4
300X300mm



Ковры для полов Тиволи 1П
Floor mosaic Tivoli 1P
300X300mm



Ковры для полов Тиволи 3П
Floor mosaic Tivoli 3P
300X300mm



Кварцит Quartzite

600x300

Коллекция Кварцит станет прекрасной основой для современного интерьера. Живая и выразительная фактура натурального камня поддержит идею любого интерьера – от строгой классики до ультрасовременных решений. При этом ни один предмет интерьера не затеряется на фоне плитки.

The collection «Quartzite» is a perfect base for the modern interior. It's vivid and expressive, natural and strong. You can choose this collection for any style of your interior and you can be sure that every piece of furniture will look gorgeous on it.

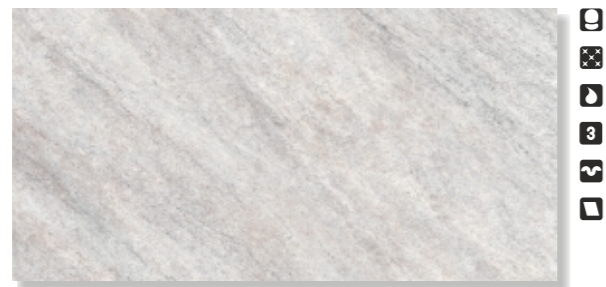

Кварцит 7 / светло-серый
Quartzite 7 / light gray
600X300mm

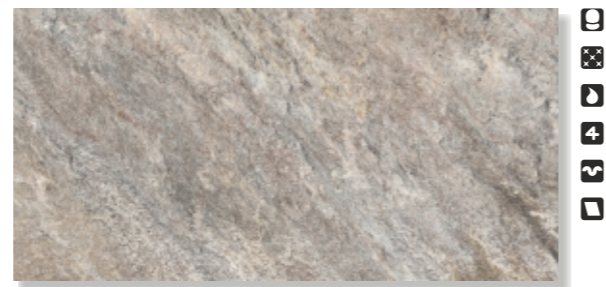

Кварцит 3 / бежевый
Quartzite 3 / beige
600X300mm

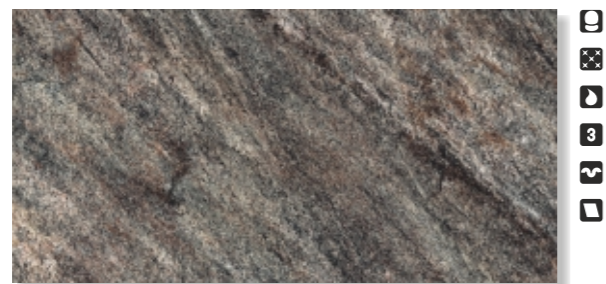

Кварцит 2 / серый
Quartzite 2 / gray
600X300mm

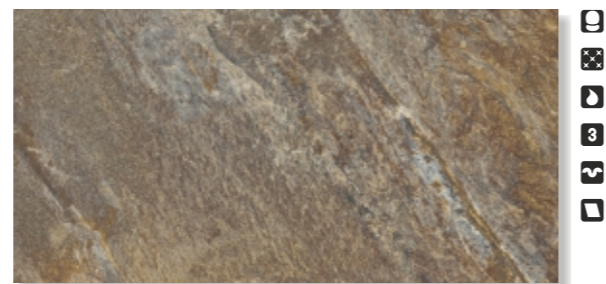

Кварцит 4 / коричневый
Quartzite 4 / brown
600X300mm

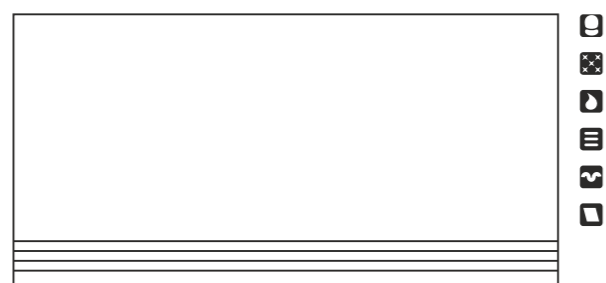

Бордюр Кварцит / ступени
Floor border Quartzite / steps
600X295mm



Бордюр Кварцит / плинтус
Floor border Quartzite / plinth
600X95mm

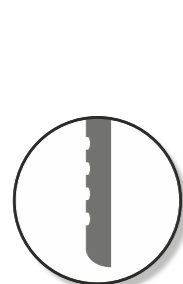

Ступени
с противоскользящими
пропилами

Steps
with anti-slip
kerfs



Плинтус
с закруглённой
фаской

Plinth
with rounded
facet



Ковры для полов Кварцит 2 / тип 1
Floor mosaic Quartzite 2 / type 1
300X300mm



Ковры для полов Кварцит 4 / тип 1
Floor mosaic Quartzite 4 / type 1
300X300mm



Ковры для полов Кварцит 2 / тип 2
Floor mosaic Quartzite 2 / type 2
300X300mm



Ковры для полов Кварцит 4 / тип 2
Floor mosaic Quartzite 4 / type 2
300X300mm



Ковры для полов Кварцит 2 / тип 3
Floor mosaic Quartzite 2 / type 3
300X300mm



Ковры для полов Кварцит 4 / тип 3
Floor mosaic Quartzite 4 / type 3
300X300mm

! Элементы коллекции «Кварцит» имеют степень противоскольжения C10 (R10).
Elements of the collection «Quartzite» have a degree of anti-skid C10 (R10).



Зальцбург 7 / серый
Salzburg 7 / gray
600X300mm



Зальцбург 3 / бежевый
Salzburg 3 / beige
600X300mm

Зальцбург Salzburg

600x300

Старая, но в то же время, всегда оригинальная тема использования каменной кладки в интерьере нашла свое воплощение в коллекции Зальцбург. Брутальная фактура грубо обработанного камня удивительным образом сглаживается под влиянием светлых и легких тонов коллекции, одновременно навеявая мысли о традициях и ценностях старой Европы и рождая образ современного винтажного интерьера.

An old but still original theme of the bricks in the interior was disclosed in «Salzburg» collection. Light colors of the collection with it's hard structure make you feel the atmosphere of ancient Europe



Легенда

Legend

600x300

Матовый глазурированный керамогранит Легенда с имитацией фактуры дерева. Основная плитка коллекции предстает в классическом варианте, передавая рисунок поверхности состаренного благородного дерева. Коллекция представлена в четырех цветовых решениях, которые максимально полно представляют разнообразие цветов натурального дерева. Детализированный и сбалансированный рисунок фактуры, натуральные цвета, лаконичные декоративные элементы, сочетание классики и современности в дизайне напольной плитки обрекают эту коллекцию на успех.

Matt glazed Legend Gres tiles imitating wood texture. The basic tile is made in classic version, simulating surface pattern of noble aged wood. The collection is presented in four colors, which represent natural wood colors in their most complete variety. A detailed and balanced design texture, natural colors, laconic decorative elements combine classics and modern design tiles leading this collection to pure success.



Легенда 7 / белый
Legend 7 / white
600X300mm



Легенда 7 / тип 2
Legend 7 / type 2
600X300mm



Легенда 3 / бежевый
Legend 3 / beige
600X300mm



Легенда 3 / тип 2
Legend 3 / type 2
600X300mm



Легенда 4 / коричневый
Legend 4 / brown
600X300mm

! Дополнительно элементы коллекции «Легенда» предлагаются с повышенной степенью противоскольжения C12 (R12).
Additional elements of the collection «Legend» are offered with a high degree of anti-slip C12 (R12).



Редвуд 3 / бежевый
Redwood 3 / beige
600X145mm



Редвуд 4 / коричневый
Redwood 4 / brown
600X145mm



Редвуд Redwood

600x145

Редвуд – национальный парк в Северной Америке, знаменитый обширными древними лесами секвойи, внушающими благоговейный трепет. Коллекция Редвуд от Керамин – воплощение величественной роскоши в Вашем интерьере. Благородный рисунок и текстура натуральной древесины прекрасно передают «живую» природную эстетику, создавая уровень комфорта, достойный Вашего дома.

Redwood is the National park in North America, famous for its vast ancient sequoias, filling you with awe. Redwood collection from Keramin embodies majestic luxury in your interiors. Noble design and natural wood texture perfectly transmit vivid natural aesthetics, creating a level of comfort your household deserving.



Монреаль Montreal

500x500

Монреаль – самый крупный город в провинции Квебек и второй по величине город в Канаде. Удивительно гармоничное соседство ультрасовременной застройки из стекла и бетона 21 столетия и наследия классической колониальной архитектуры с преобладанием натурального камня – образец непреходящей градостроительной мудрости.

Montreal is the largest city in the province of Quebec and the second largest city in Canada. Surprisingly harmonious neighborhood of ultramodern buildings of glass and concrete of the 21st century and the heritage of classical colonial architecture with the predominance of natural stone is an example of enduring urban planning wisdom.

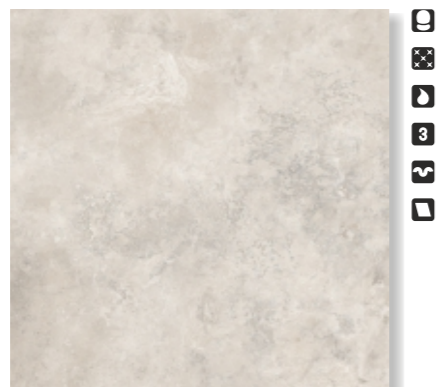

Монреаль 1 / светло-серый
Montreal 1 / light gray
500X500mm

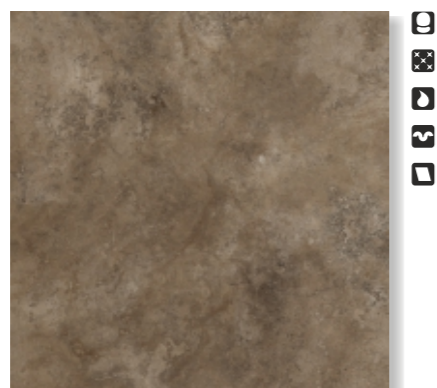

Монреаль 2 / коричневый
Montreal 2 / brown
500X500mm

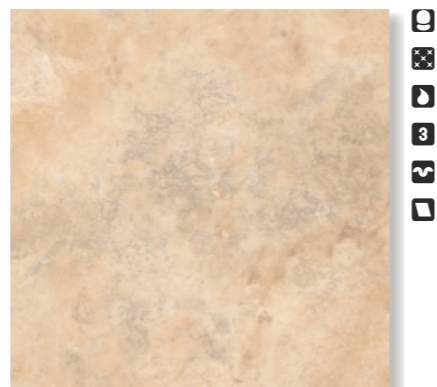

Монреаль 3 / бежевый
Montreal 3 / beige
500X500mm



Монреаль 4 / терракотовый
Montreal 4 / terracotta
500X500mm



Монреаль 2Д
Montreal 2D
500X500mm



Ковры для полов Монреаль 1
Floor mosaic Montreal 1
300X300mm



Монреаль 4Д
Montreal 4D
500X500mm



Ковры для полов Монреаль 3
Floor mosaic Montreal 3
300X300mm



Рива

Riva

500x500

Мягкая и изысканная фактура натурального камня – основа для тёплого и уютного интерьера. Светлые тона визуально расширяют пространство, а богатый выбор декоративных элементов позволяет выразить все грани Вашей индивидуальности.

Soft and delicate structure of the natural stone is a base for cozy and warm interior. Light colors visually expand the space and a wide choice of the details helps you to emphasize your style.



Рива 1 / светло-серый
Riva 1 / light gray
500X500mm

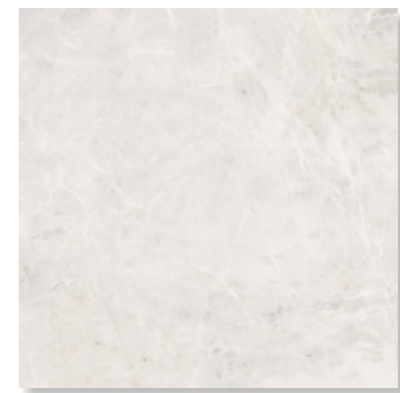

Рива 3 / светло-бежевый
Riva 3 / light beige
500X500mm

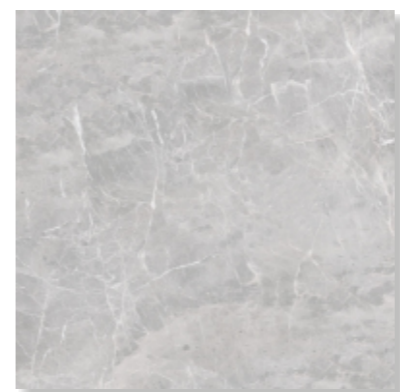

Рива 2 / серый
Riva 2 / gray
500X500mm



Рива 4 / бежевый
Riva 4 / beige
500X500mm



Рива 1Д
Riva 1D
500X500mm



Рива 3Д
Riva 3D
500X500mm

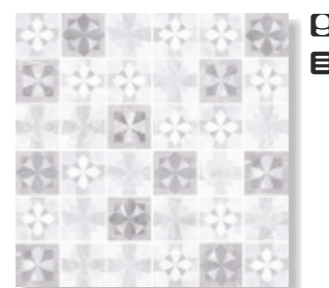

Ковры для полов Рива 1
Floor mosaic Riva 1
300X300mm

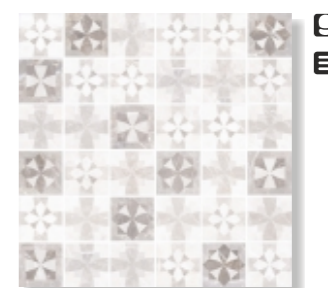

Ковры для полов Рива 3
Floor mosaic Riva 3
300X300mm



Terra

Terra

500x500

«Terra Incognita» — территория неизведанного. Перефразируя знаменитое выражение, мы можем очень точно подчеркнуть загадочную суть коллекции. «Спокойный» камень, крупные элементы неправильной формы, ненавязчивый и нарочито простой декор на уголках плиток... Коллекция, требующая неспешного изучения, пристального взгляда, способная самым внимательным и пытливым раскрыть тайну своей изысканной красоты.

«Terra Incognita». The collection is an enigmatic decision: a calm stone, simple decorations... But there is something mysterious in this simplicity that makes you stand at gaze... And only than Terra will open its secrets...



Терра 7 / белый
Terra 7 / white
500X500mm

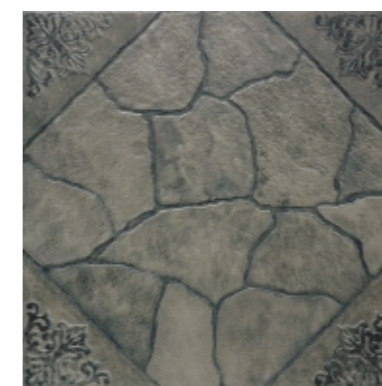

Терра 1 / серый
Terra 1 / gray
500X500mm



Вудстоун Woodstone

500x500

В дизайне коллекции удачным образом сочетаются две, на первый взгляд, разнородные фактуры – камень и дерево. Светлая каменная основа плитки обрамляется с двух сторон узкой деревянной плашкой. Подобное графическое решение позволяет создавать различные варианты укладки: геометрические макро рисунки, классическая паркетная «сетка». Сочетайте и экспериментируйте!

A light base of the stone is framed by two narrow wooden dies. Suchlike graphics solution gives an opportunity to create the various sets: a geometric pattern, a classic parquet pattern. Combine and experiment!



Вудстоун 1 / серый
Woodstone 1 / gray
500X500mm



Вудстоун 3 / бежевый
Woodstone 3 / beige
500X500mm



Тинторетто

Tintoretto

500x500

Тинторетто – новая коллекция глазурированного керамогранита от Керамин, вдохновленная полотнами великого художника эпохи Ренессанса. Интерьер, декорированный Тинторетто, подчеркнет одухотворенную и творческую натуру хозяев дома. В коллекции два вида плиток. Один из них имитирует состаренную каменную кладку, а другой напоминает элементы старинных фресок, испытанных временем и от того еще более ценных. Комбинируйте их по своему желанию для создания нужного Вам эффекта.

This new collection of glazed porcelain stoneware from Keramin is inspired by the paintings of a great artist of the Age of the Renaissance. An interior decorated with Tintoretto tiles will point out the creative and spiritual nature of its owner. The collection includes two types of tiles: one imitating an antique pavement, the other resembling fragments of an ancient mural, time-tested and thus even more valued. Combine them as you wish to create the desired effect.



Тинторетто 1 / серый / тип 1
Tintoretto 1 / gray / type 1
500X500mm



Тинторетто 1 / серый / тип 2
Tintoretto 1 / gray / type 2
500X500mm



Мадейра

Madeira

500x500

Приверженцам средиземноморского стиля в интерьере, несомненно, придется по душе новая коллекция керамического гранита Мадейра от Керамин. Плитка в стиле «котто», украшенная элементами майолики, прекрасно дополнит интерьер в натуральных теплых тонах. Имитация кладки на плитке крупного формата позволит создать эффект сложного, интересного дизайна без дополнительных затрат сил и времени.

Those who adore Mediterranean style in interior design will absolutely love new Madeira collection of glazed porcelain stoneware. This «cotto» style collection decorated with majolica ornaments will beautifully complete an interior with its authentic warm colors. The imitation of fancy laying on large format tiles gives you a great opportunity to create an impressive and complicated design with less effort and expense.

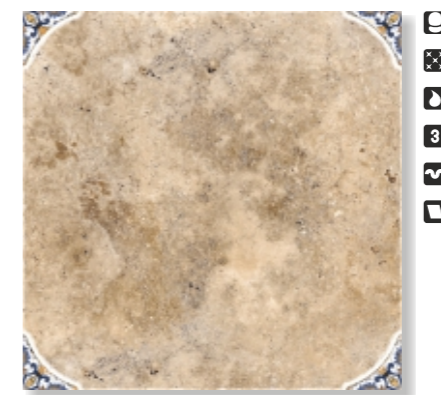

Мадейра 3 / бежевый / тип 1
 Madeira 3 / beige / type 1
 500X500mm



Мадейра 3 / бежевый / тип 2
 Madeira 3 / beige / type 2
 500X500mm



Шато Chateau

500x500

Шато в переводе с французского означает «замок». Коллекция передает дух средневековой крепости, рыцарских турниров и фестивалей. Здесь камень и деревянные бруски объединяются в уникальную текстуру. Коллекция Шато – это исторический шарм средневековой архитектуры в Вашем доме. Натуральные цвета и структурированная поверхность делают эту коллекцию незаменимой для любителей натуральных решений в интерьере.

Chateau means castle in French. There is a spirit of medieval culture, knight tournaments and festivals in it. Stone and wooden boards are united in a unique texture here. The Chateau collection means charming medieval architecture in your household. Natural colors and structured surface make it a must-have for those who fancy natural solutions in their interiors.



Шато 1 / серый
Chateau 1 / gray
500X500mm

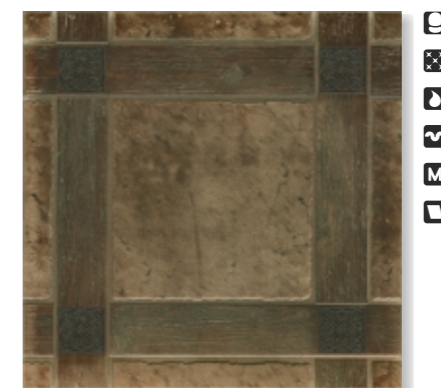

Шато 4 / коричневый
Chateau 4 / brown
500X500mm



Лацио

Lazio

500x500

Лацио, один из известнейших регионов Италии со столицей в великолепном Риме, знаменит богатыми месторождениями Оникса – «библейского» камня, украшавшего наряды влиятельных особ и высоких сановников. Мраморный Оникс – основа новой коллекции Лацио от Керамин. Светлая цветовая гамма, нежный натуральный рисунок... Новая коллекция прекрасно гармонирует как с классическими, так и с ультрасовременными интерьерами. Лацио – драгоценное сияние в Вашем интерьере.

Lazio, one of the most famous Italian regions with its capital in magnificent Rome, is widely known for its rich deposits of onyx – the biblical stone, that decorated attires of men of power and prelacy. Marble Onyx is the basis of the new Lazio collection from Keramin. Bright color range, naturally tender design... this new collection fits just fine both classical and ultra-modern interiors. Lazio gives precious shine to your interiors.



Лацио 1 / серый
Lazio 1 / gray
500X500mm

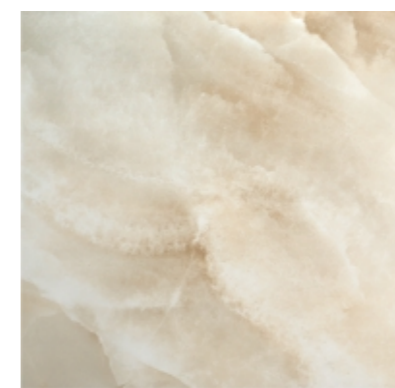

Лацио 3 / бежевый
Lazio 3 / beige
500X500mm



Бордюры Фьюжн 3
Floor border Fusion 3
62X62mm



Бордюры Фьюжн 5
Floor border Fusion 5
62X62mm



Бордюры Арена
Floor border Arena
73X73mm

! Элементы коллекции «Лацио» имеют степень противоскольжения C10 (R10). | Elements of the collection «Lazio» have a degree of anti-skid C10 (R10).



Каррара

Carrara

500x500

Каррарский мрамор – безусловный знак качества, легенда, проверенная столетиями. Со времен Юлия Цезаря мрамор использовался для строительства и отделки домов высших сановников; статуя «Давид» великого Микеланджело высечена из каррарского мрамора... Благородный белоснежный оттенок, изящные вкрапления темных линий и прожилок, узнаваемый, но всегда впечатляющий рисунок – все это составляющие особого образа.

Carrara marble is an absolute quality mark, the legend proved by centuries. Since times of Julius Caesar, the marble has been used for construction and decoration of households of the prelacy; the David of great Michelangelo is carven from Carrara marble... The Carrara collection from Keramin is an access to history, to the legendary, unsurpassed in its beauty material. Noble snow-white shades, elegant inclusions of dark lines and streaks, familiar but always impressive design – it all comes to one and the same significant image.

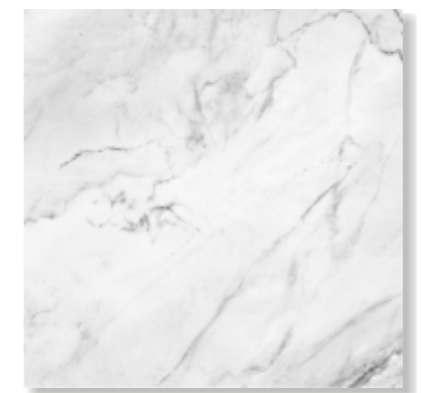

Каррара 1 / серый
Carrara 1 / gray
500X500mm



Бордюры Фьюжн 3
Floor border Fusion 3
62X62mm



Бордюры Фьюжн 5
Floor border Fusion 5
62X62mm

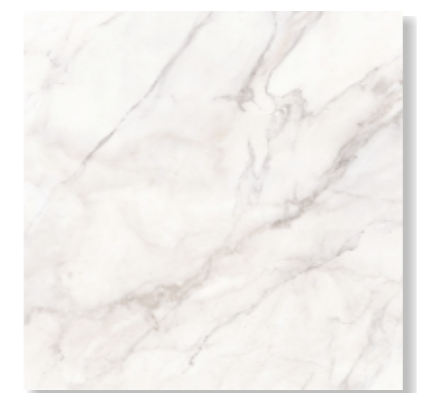

Каррара 3 / бежевый
Carrara 3 / beige
500X500mm



Бордюры Арена
Floor border Arena
73X73mm



Умбрия

Umbria

400x400

Умбрия – древняя область средней Италии, она соседствует с одной из древнейших итальянских областей – Тосканой. Оба региона средней Италии стали родиной одного из старейших облицовочных материалов – плитки Котто, рисунок и фактура которой легли в основу коллекции «Умбрия».

Umbria is an ancient region of central Italy. Umbria neighbors with one of the oldest Italian regions – Tuscany. Both regions of central Italy became the ancestral home of one of the oldest facing materials – the Cotto tiles, the pattern and texture of which formed the basis of the Umbria collection.



Умбрия 8 / терракотовый
Umbria 8 / terracotta
400X400mm



Ковры для полов Умбрия 8
Floor mosaic Umbria 8
300X300mm

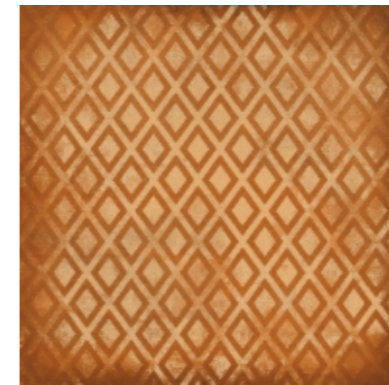

Умбрия 8Д / тип 1
Umbria 8D / type 1
400X400mm

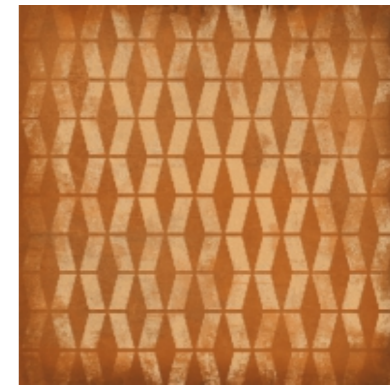

Умбрия 8Д / тип 1
Umbria 8D / type 1
400X400mm

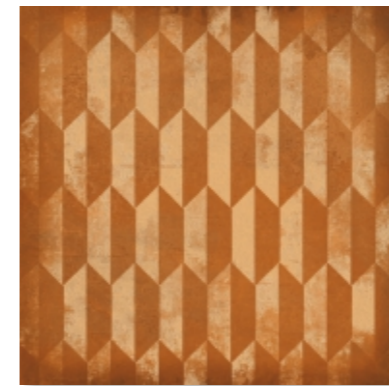

Умбрия 8Д / тип 1
Umbria 8D / type 1
400X400mm



Умбрия 8Д / тип 1
Umbria 8D / type 1
400X400mm

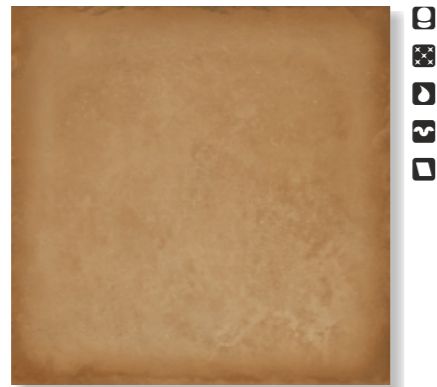

Умбрия 3 / бежевый
Umbria 3 / beige
400X400mm

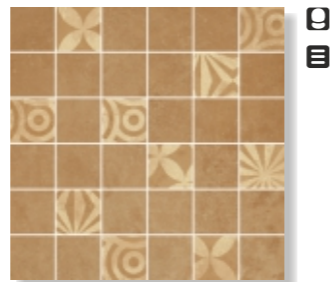

Ковры для полов Умбрия 3
Floor mosaic Umbria 3
300X300mm



Умбрия 4 / коричневый
Umbria 4 / brown
400X400mm

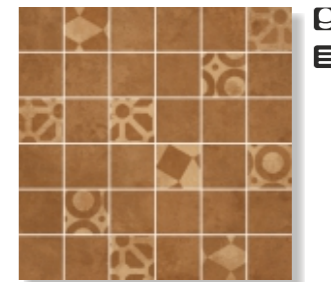

Ковры для полов Умбрия 4
Floor mosaic Umbria 4
300X300mm

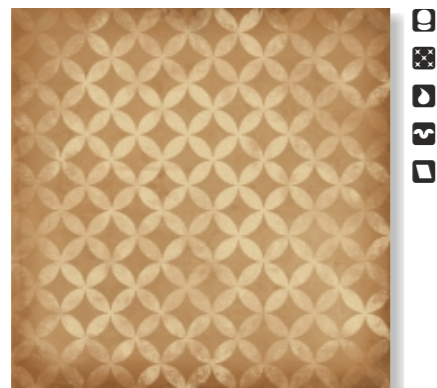

Умбрия 3Д / тип 1
Umbria 3D / type 1
400X400mm

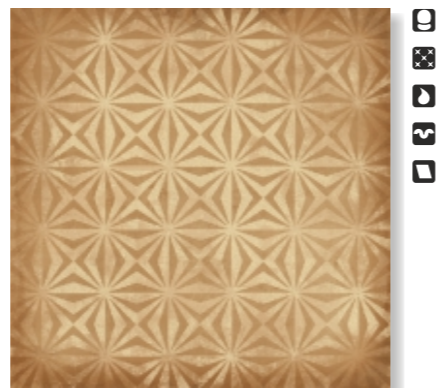

Умбрия 3Д / тип 1
Umbria 3D / type 1
400X400mm



Умбрия 4Д / тип 1
Umbria 4D / type 1
400X400mm

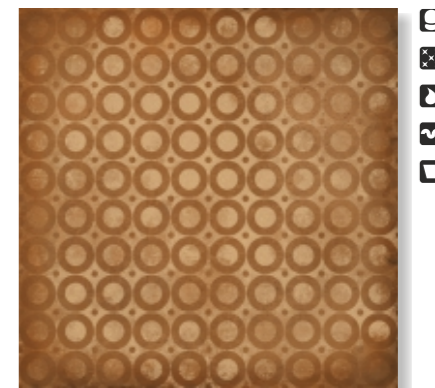

Умбрия 4Д / тип 1
Umbria 4D / type 1
400X400mm



Умбрия 3Д / тип 1
Umbria 3D / type 1
400X400mm

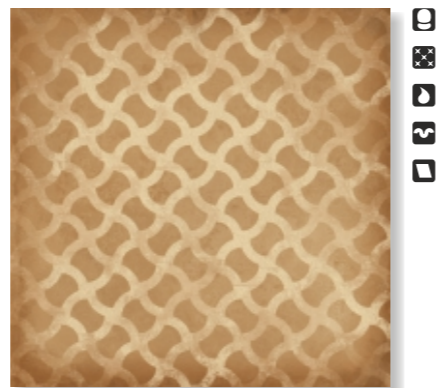

Умбрия 3Д / тип 1
Umbria 3D / type 1
400X400mm



Бордюор Фьюжн 3
Floor border Fusion 3
62X62mm



Бордюор Умбрия / плинтус
Floor border Umbria / plinth
400X95mm

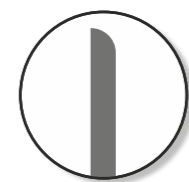

Плинтус
с закруглённой
фаской

Plinth
with rounded
facet



Брюгге

Bruges

400x400

Брюгге – город в Бельгии, центр провинции Западная Фландрия. Один из самых живописных городов Европы. По мнению многих историков, история Брюгге – это история архитектуры Западной Европы. Соборы, дворцы, храмы в стиле неоготики и барокко – тут есть всё. Эклектика и многогранность архитектуры города нашли отражение в коллекции «Брюгге» – яркой стилизации состаренных каменных поверхностей с оригинальным графичным орнаментом.

Bruges is a city in Belgium, the center of the province of West Flanders. One of the most picturesque cities in Europe. According to many historians, the history of Bruges is the history of architecture in Western Europe. Cathedrals, palaces, temples in the style of neo-Gothic and Baroque - there is everything. The eclectic and multifaceted architecture of the city was reflected in the collection "Bruges" – a bright stylization of aged stone surfaces with original graphic ornament.

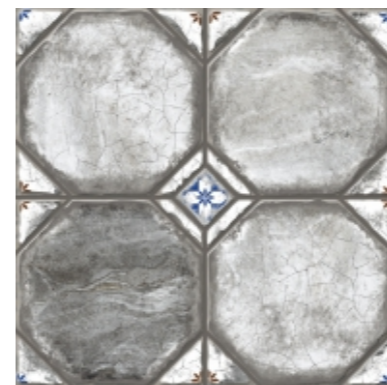

Брюгге 1 / серый
Bruges 1 / gray
400X400mm



Брюгге 3 / бежевый
Bruges 3 / beige
400X400mm



Брюгге 1Д / тип 1
Bruges 1D / type 1
400X400mm

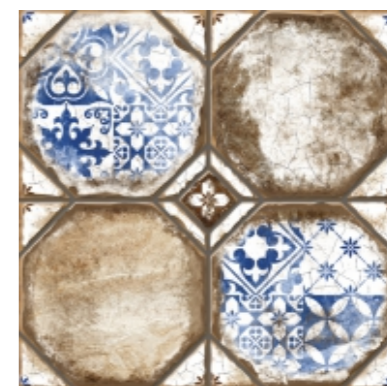

Брюгге 3Д / тип 1
Bruges 3D / type 1
400X400mm

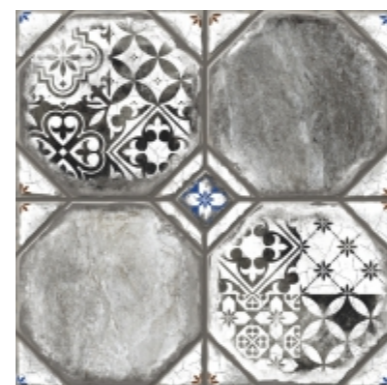

Брюгге 1Д / тип 2
Bruges 1D / type 2
400X400mm



Брюгге 3Д / тип 2
Bruges 3D / type 2
400X400mm



Карфаген

Carthage

400x400

Карфаген – столица древней Карфагенской цивилизации, город-музей, находящийся на территории современного государства Тунис. На протяжении своей истории Карфаген был столицей основанного финикийцами государства, одной из крупнейших держав Средиземноморья. Каменные руины разрушенного города сегодня стали центром исторических и культурных исследований. Наследие великого города и после череды столетий выглядит впечатляюще и монументально.

Carthage is the capital of the ancient Carthaginian civilization, a city-museum located on the territory of the modern Tunisia. Throughout its history, Carthage was the capital of the state founded by the Phoenicians, one of the largest powers of the Mediterranean. The stone ruins of the ruined city today have become the center of historical and cultural studies. The legacy of the great city and after a series of centuries looks impressive and monumental.



Карфаген 1 / светло-серый
Carthage 1 / light gray
400X400mm



Карфаген 3 / бежевый
Carthage 3 / beige
400X400mm



Карфаген 2 / серый
Carthage 2 / gray
400X400mm



Карфаген 4 / коричневый
Carthage 4 / brown
400X400mm



Карфаген 1Д
Carthage 1D
400X400mm



Карфаген 3Д
Carthage 3D
400X400mm



Лимбург

Limburg

400x400

Лимбург – провинция на юго-востоке Нидерландов, где сохранилось множество старинных особняков, и большая часть прекрасных зданий возводилась в эпоху Ренессанса. Строгая, но чрезвычайно выразительная геометрия коллекции «Лимбург» дополняется изысканной вязью флористических орнаментов. Сочетание черного и белого цвета поддерживает общую классическую направленность коллекции.

Limburg is a province in the southeast of the Netherlands, there are many old mansions, most of the beautiful buildings were erected during the Renaissance. Strict, but extremely expressive geometry of the collection "Limburg" is complemented by exquisite pattern of floristic ornaments. The combination of black and white colors supports the general classical orientation of the collection.

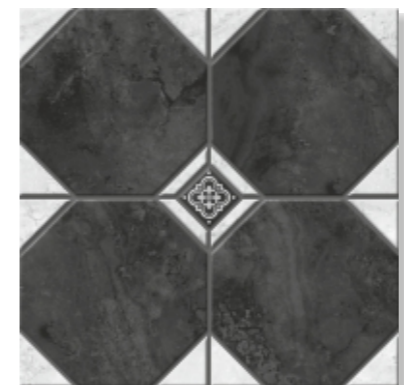

Лимбург 1 / чёрный
Limburg 1 / black
400X400mm

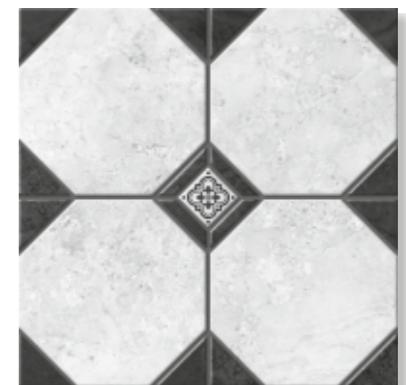

Лимбург 7 / белый
Limburg 7 / white
400X400mm

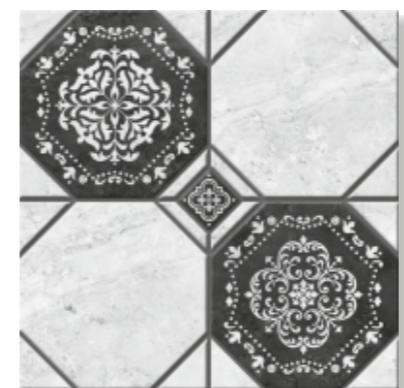

Лимбург 1Д / тип 1
Limburg 1D / type 1
400X400mm

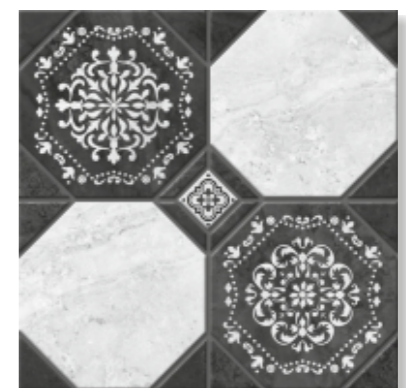

Лимбург 7Д / тип 1
Limburg 7D / type 1
400X400mm

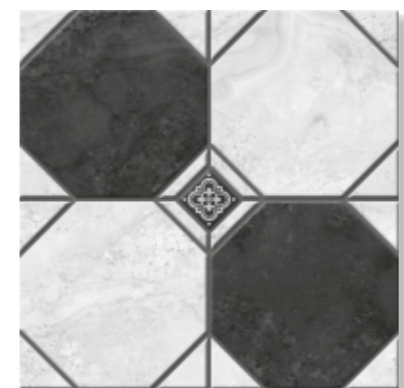

Лимбург 1Д / тип 2
Limburg 1D / type 2
400X400mm



Лимбург 7Д / тип 2
Limburg 7D / type 2
400X400mm



Ричмонд

Richmond

400x400

Ричмонд – город в Великобритании. Недвижимость в Ричмонде пользуется большим спросом, город находится в списке самых богатых районов в Великобритании. Прекрасные виды на Темзу – одна из основных причин приезда туристов в Ричмонд, красивые панорамы вокруг Ричмондского моста с множеством баров и ресторанов – место притяжения внимания. Выразительный и насыщенный классический орнамент коллекции «Ричмонд» создан по мотивам старых барочных декоров, использовавшихся в оформлении богатых и знатных домов.

Richmond is a city in the UK. Real estate in Richmond is in high demand, the city is on the list of the richest areas in the UK. Beautiful views of the Thames – one of the main reasons for the arrival of tourists in Richmond, beautiful panoramas around the Richmond Bridge with many bars and restaurants – a place of attraction. Expressive and rich classical ornament of the Richmond collection was created on the motives of the old Baroque decors used in decoration of rich and noble houses.



Ричмонд 1 / чёрный / тип 2
Richmond 1 / black / type 2
400X400mm



Ричмонд 2 / синий / тип 2
Richmond 2 / blue / type 2
400X400mm



Ричмонд 4 / коричневый / тип 2
Richmond 4 / brown / type 2
400X400mm



БордюР Ричмонд 1
Floor border Richmond 1
400X98mm



БордюР Ричмонд 1
Floor border Richmond 1
98X98mm



БордюР Ричмонд 2
Floor border Richmond 2
400X98mm



БордюР Ричмонд 2
Floor border Richmond 2
98X98mm



БордюР Ричмонд 4
Floor border Richmond 4
400X98mm



БордюР Ричмонд 4
Floor border Richmond 4
98X98mm



Шварцвальд Schwarzwald

400x400

Шварцвальд – «чёрный лес» – горный массив в земле Баден-Вюртемберг на юго-западе Германии. Преимущественно покрыт густым хвойным или буковым лесом, содержит множество живописных горных озёр. Часто встречаются минеральные источники, что обусловило наличие ряда курортов, таких как Баден-Баден или Баденвейлер. В Шварцвальде берёт исток вторая по величине река Европы – Дунай. Сложный и замысловатый рисунок наборного паркета коллекции «Шварцвальд» отражает все богатство и нетривиальную изысканность деревянной фактуры.

Schwarzwald – "black forest" – a massif in the land of Baden-Württemberg in the south-west of Germany. Predominantly covered with a dense coniferous or beech forest, contains many picturesque mountain lakes. Often there are mineral springs, which caused building of a number of resorts, such as Baden-Baden or Badenweiler. In the Black Forest the second largest river of Europe, the Danube, takes its source. A complex and intricate pattern of the set-up parquet of the collection "Black Forest" reflects all the richness and non-trivial sophistication of the wooden texture.



Шварцвальд 2 / серо-голубой
Schwarzwald 2 / gray-blue
400X400mm



Шварцвальд 3 / бежевый
Schwarzwald 3 / beige
400X400mm



Шварцвальд 4 / коричневый
Schwarzwald 4 / brown
400X400mm



Интарсия

Tarsia

400x400

Коллекция Интарсия представлена в натуральных древесных тонах. Рисунок и фактура плитки стилизованы под паркет, что придаст интерьеру уют, но в то же время лёгкую нотку помпезности. Вставки с изображениями, напоминающими инкрустацию по дереву, позволят создать желаемый рисунок и множество вариантов укладки.

The collection «Tarsia» is made in the natural wood tones. The patterns of the tiles are stylized parquet which is to make your home cozy but stylish. You can play with the patterns to create different variants of laying.



Интарсия 2 / светло-серый
Tarsia 2 / light gray
400X400mm

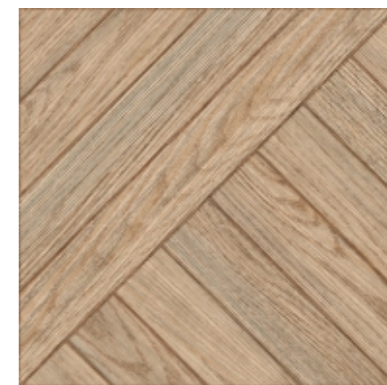

Интарсия 4 / беж
Tarsia 4 / beige
400X400mm

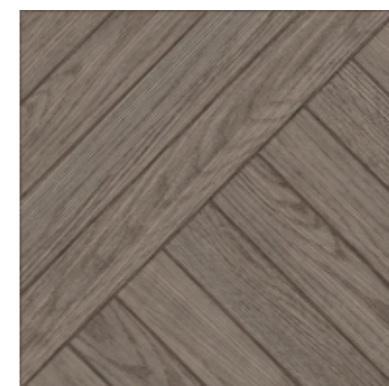

Интарсия 1 / тёмно-серый
Tarsia 1 / dark gray
400X400mm

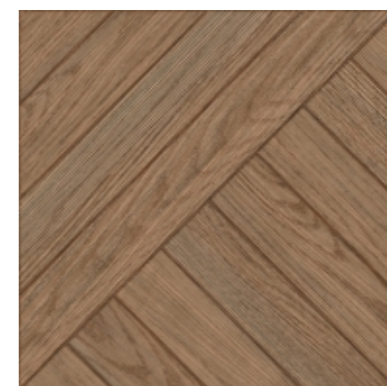

Интарсия 3 / коричневый
Tarsia 3 / brown
400X400mm



Интарсия 1Д
Tarsia 1D
400X400mm



Интарсия 3Д
Tarsia 3D
400X400mm



Антик 1 / светло-зелёный
Antique 1 / light green
400X400mm



Антик 2 / серо-зелёный
Antique 2 / gray green
400X400mm



Ковры для полов Антик 1
Floor mosaic Antique 1
300X300mm



Бордюр Арена
Floor border Arena
73X73mm

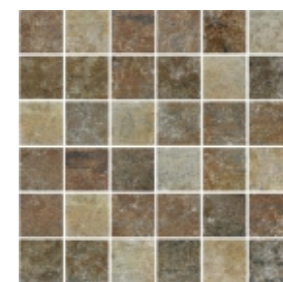

Ковры для полов Антик 2
Floor mosaic Antique 2
300X300mm



Бордюр Антик
Floor border Antique
62X62mm

АНТИК

Antique

400x400

Рисунок коллекции навеян мотивами старинных благородных камней. Коллекция Антик удивительным образом учитывает вкусы любителей простоты и строгости, а также приверженцев винтажных решений. Ярким акцентом в коллекции станут металлизированные декоративные элементы.

The creator of the collection was inspired by the motives of antique stones. The collection combines both simplicity and strictness. The metallic decorative elements emphasize the uniqueness of the stone.



Боско

Bosco

400x400

Естественная красота снова в моде. Коллекция Боско от Керамин дарит ее Вам. Реалистичная и выразительная фактура дерева, формат паркетной кладки, модные оттенки – идеальное сочетание для современного интерьера.

Natural beauty is back in style. The Bosco collection from Keramin grants it to you. Realistic and vivid wooden texture, parquet flooring design and fashionable colors make a perfect combination for a contemporary interior.



Боско 3 / бежевый
Bosco 3 / beige
400X400mm



Боско 4 / серый
Bosco 4 / gray
400X400mm



Боско 7 / белый
Bosco 7 / white
400X400mm





Мирада 2 / бежевый
Mirada 2 / beige
400X400mm

Мирада

Mirada

400x400

Что может быть лучше отпуска у моря? Только его предвкушение. Прочный, как камень, керамогранит Мирада внешне реалистично воспроизводящий морскую гальку, напомнит Вам о беззаботных солнечных днях.

What can be better than a seaside holiday? Only the anticipation of one. Hard as stone porcelain gres tiles of the Mirada collection, very realistically reproducing the texture of pebbles on the beach, will remind you of easy days under the sun.



Эфесо Ephesus

400x400

Фактура керамогранита из коллекции Эфесо вызывает в памяти каменную кладку старинных городских стен. Теплые цветовые оттенки наполняют пространство ощущением солнца, а значит, несут комфорт и спокойствие. Если Вы равнодушны к тайнам истории и архитектуры — это коллекция в Вашем вкусе.

The texture of the Ephesus collection tiles resembles the stonework of an old town walls. Its warm colors fill the room with sunlight and bring the feeling of comfort and peace. If you admire the mysteries of history and architecture, this collection will perfectly suit your taste.



Эфесо 3 / бежевый
Ephesus 3 / beige
400X400mm

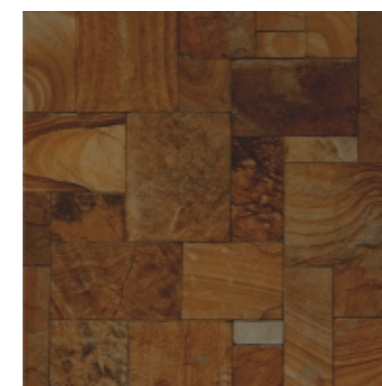

Эфесо 4 / коричневый
Ephesus 4 / brown
400X400mm





Пьемонт

Piedmont

400x400

Мраморный пол – бессмертная классика дизайна, не теряющая актуальности в череде эпох. Сочетание насыщенной фактуры мрамора и легкого геометрического узора коллекции Пьемонт, подчеркнут благородство и неповторимый стиль любого интерьера.

Marble flooring is the timeless classics of design, always staying in fashion throughout the centuries. The combination of rich marble texture and sophisticated geometric design of the Piedmont collection will bring out the nobility and uniqueness of your interior.



Пьемонт 3 / бежевый
Piedmont 3 / beige
400X400mm



Пьемонт 7 / серый
Piedmont 7 / gray
400X400mm



Меркурий

Mercury

400x400

Коллекция Меркурий от Керамин – это потрясающе красивый керамогранит для пола. Мягкие цвета создают гармоничное пространственное оформление помещения, ведь бежевый и коричневый так превосходно дополняют друг друга. Фактура с узорами позволяет не только увидеть красоту, но и почувствовать ее кончиками пальцев, сделать осязаемой. Уникальное декорирование уголков плитки делает ее абсолютным стилистическим новшеством и приковывает к себе взгляд.

The Mercury collection is sensationally beautiful porcelain gres for floors. Soft colors provide balanced space decoration of interiors, beige and brown suit each other so perfectly. Texture with patterns lets one see the beauty and feel it with fingertips making it tangible. Unique decoration of tile's angles stylistically makes it an absolute novelty and fixes everyone's eyes.



Меркурий 7 / бежевый
Mercury 7 / beige
400X400mm



Меркурий 3 / терракотовый
Mercury 3 / terracotta
400X400mm



Бастион

Bastion

400x400

Вы когда-нибудь бродили по улочкам Вены? Любовались историческими уголками Праги? Именно здесь мы нашли прототип для новой коллекции керамического гранита Бастион. Созданная как имитация старинной мостовой, коллекция Бастион прекрасно передаёт дух и настроение старого города.

Have you ever been wandering in the streets of Vienna or admiring the historical corners of the Prague? This is where we found the prototype for the new collection of porcelain stoneware named Bastion. Created as an imitation of an ancient pavement, the Bastion collection perfectly transmit the spirit and the mood of the old city.



Бастион 3 / бежевый
Bastion 3 / beige
400X400mm



Бастион 4 / коричневый
Bastion 4 / brown
400X400mm



Палермо

Palermo

400x400

Монументальность, красота и загадочность средневековых замков не одно столетие привлекает историков и туристов. Ваше путешествие может начаться уже в собственной прихожей. Элегантное убранство, служившее на протяжении столетий изысканному вкусу монархов, нашло свое отражение в этой коллекции.

Beautiful and mysterious monumental medieval castles attract historians and tourists for many hundreds of years. Your journey there may begin in your own hallway. An elegant decoration that satisfied monarchs' refined tastes for centuries has been reflected in this collection.



Палермо 2 / светло-бежевый
Palermo 2 / light beige
400X400mm



Бордюр Палермо 2 / плинтус
Floor border Palermo 2 / plinth
400X95mm

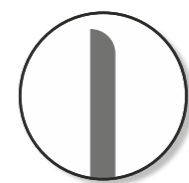

Плинтус
с закруглённой
фаской
Plinth
with rounded
facet



Палермо 3 / бежевый
Palermo 3 / beige
400X400mm



Бордюр Палермо 3 / плинтус
Floor border Palermo 3 / plinth
400X95mm

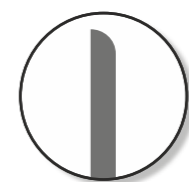

Плинтус
с закруглённой
фаской
Plinth
with rounded
facet



Бордюр Палермо
Floor border Palermo
400X98mm



Бордюр Палермо
Floor border Palermo
98X98mm



Бордюр Фьюжн 5
Floor border Fusion 5
62X62mm



Бордюр Раполано
Floor border Rapolano
400X98mm



Бордюр Раполано
Floor border Rapolano
98X98mm



Бордюр Фьюжн 3
Floor border Fusion 3
62X62mm





Раполано 3 / бежевый
Rapolano 3 / beige
400X400mm



Раполано 2 / оливковый
Rapolano 2 / olive
400X400mm



Бордюр Раполано
Floor border Rapolano
400X98mm



Бордюр Палермо
Floor border Palermo
400X98mm



Бордюр Раполано 3 / плинтус
Floor border Rapolano 3 / plinth
400X95mm

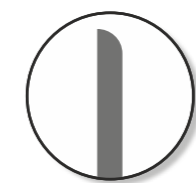

Плинтус
с закруглённой
фаской

Plinth
with rounded
facet



Бордюр Раполано 2 / плинтус
Floor border Rapolano 2 / plinth
400X95mm

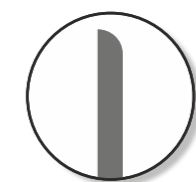

Плинтус
с закруглённой
фаской

Plinth
with rounded
facet



Бордюр Раполано
Floor border Rapolano
98X98mm



Бордюр Палермо
Floor border Palermo
98X98mm



Бордюр Фьюжн 3
Floor border Fusion 3
62X62mm



Бордюр Фьюжн 5
Floor border Fusion 5
62X62mm

Раполано

Rapolano

400x400

Эта коллекция – воспоминание о сумеречном альпийском ландшафте, остающемся в памяти каждого путешественника, которому посчастливилось наблюдать, как последние лучи заходящего солнца скрываются в горных вершинах. Они заставляют эти холодные серые камни переливаться и дарить тепло. Коллекция Раполано станет достойным украшением интерьера.

Rapolano is a recollection is the memory of the Alpine twilight landscape, every traveler who had the good fortune to watch the last rays of the setting sun hiding in the mountain tops, will certainly remember. These plain gray stone change color and radiate warmth. The Rapolano collection will be a worthy decoration for your interior.



Камни Stones

300x300

Матовая, слегка «потертая» плитка имитирует каменную кладку. По техническим характеристикам плитка пригодна для использования на крытом крыльце или балконе. Натуральные природные цвета создадут гармоничный, благородный ансамбль.

«A little-worn» matt tiles simulate stone-work. The tiles' technical characteristics make it suitable for using on the covered porch or balcony. This will enable you to lay out a beautiful stone rug on the porch or ornamental pathway.



Камни 74 / коричневый
Stones 74 / brown
300X300mm



Камни 75 / серый
Stones 75 / gray
300X300mm



Амстердам

Amsterdam

298x298 | 245x65

Традиционный дизайн и непревзойденная практичность — основа успеха новой коллекции клинкерной плитки от Керамин. Два популярных формата 298x298 мм и 245x65 мм позволяют использовать клинкерную плитку как для отделки фасадов зданий, так и для декорирования полов и ступеней. Высокая прочность и износостойкость — залог надёжности и долгого срока службы.

Traditional design and unrivaled usefulness are the keys to success of the new clinker ceramic tiles collection from Keramin. Two popular sizes 298x298mm and 245x65mm are perfectly useful for facades, floors and stairs decoration. High strength and durability is the pledge of long – lasting performance.



Амстердам 4 / коричневый
Amsterdam 4 / brown
298X298mm

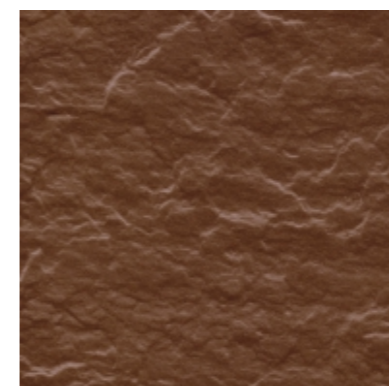

Амстердам 4 / коричневый / рельеф
Amsterdam 4 / brown / relief
298X298mm

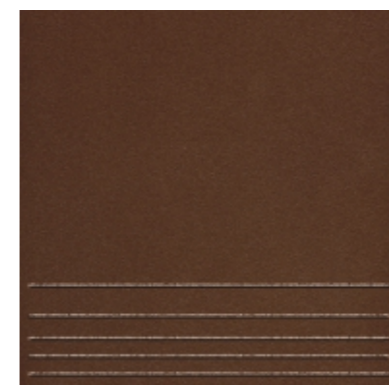

Амстердам 4 / коричневый / ступени
Amsterdam 4 / brown / steps
298X298mm

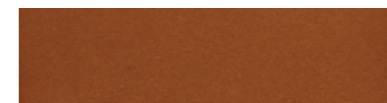

Амстердам 2 / терракота
Amsterdam 2 / terracotta
245X65mm



Амстердам 2 / терракота / рельеф
Amsterdam 2 / terracotta / relief
245X65mm

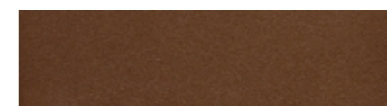

Амстердам 4 / коричневый
Amsterdam 4 / brown
245X65mm

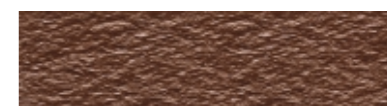

Амстердам 4 / коричневый / рельеф
Amsterdam 4 / brown / relief
245X65mm

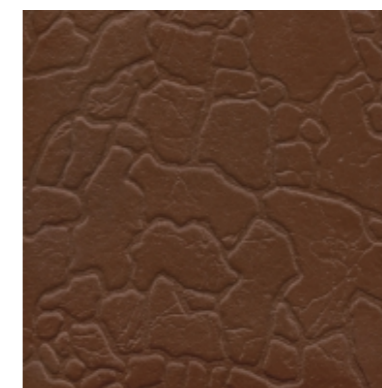

Графт / коричневый
Graft / brown
298X298mm

Графт Graft

298x298

Коллекция Графт расширяет линейку клинкерной плитки от Керамин. Обладая высочайшим уровнем физической прочности, коллекция создает также пространство для творчества за счет оригинальной фактуры.

Graft Collection is designed to expand clinker ceramic tiles line-up. Possessing the highest level of physical strength collection also create an open space for creativity through the original texture.



Ковры для полов Floor Panels

1200x1200 | 800x800

Технология гидроабразивной резки позволила воплотить в реальность новые, оригинальные решения. Декоративные ковры для полов из резанных элементов керамического гранита – способ проявить свою индивидуальность, придать интерьеру особый колорит. Точная, технологически совершенная резка позволяет использовать при производстве рисунки и орнаменты любой сложности, самые смелые и оригинальные идеи. Декоративные ковры для полов от Керамин – красота и индивидуальность в Вашем интерьере!

Waterjet cutting technology will translate into reality new, original solutions. Decorative floor mosaic of incised porcelain gres elements – a perfect way to express your individuality, give the interior a special touch. Accurate, technologically advanced cutting allows the production of drawings and designs of any complexity, the most daring and original ideas. Decorative floor mosaic from Keramin – beauty and personality of your interior!

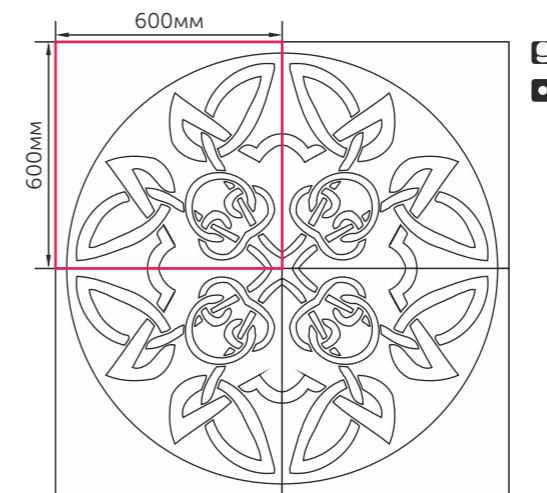

Ковры для полов / тип 1
Floor panels / type 1
1200X1200mm

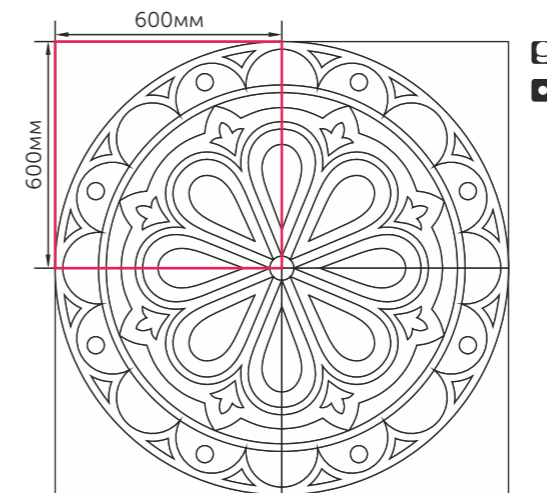

Ковры для полов / тип 2
Floor panels / type 2
1200X1200mm

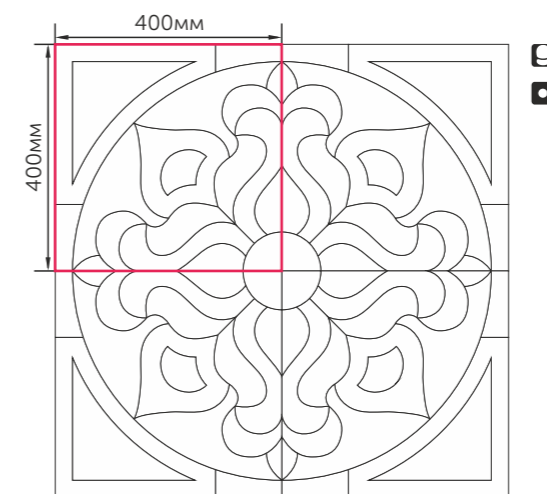

Ковры для полов / тип 3
Floor panels / type 3
800X800mm

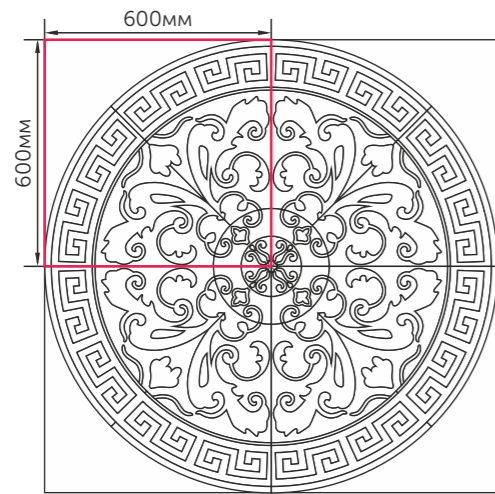

Ковры для полов / тип 4
Floor panels / type 4
1200X1200mm

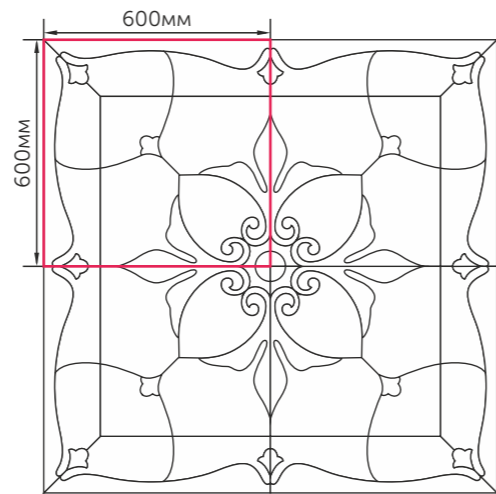

Ковры для полов / тип 7
Floor panels / type 7
1200X1200mm

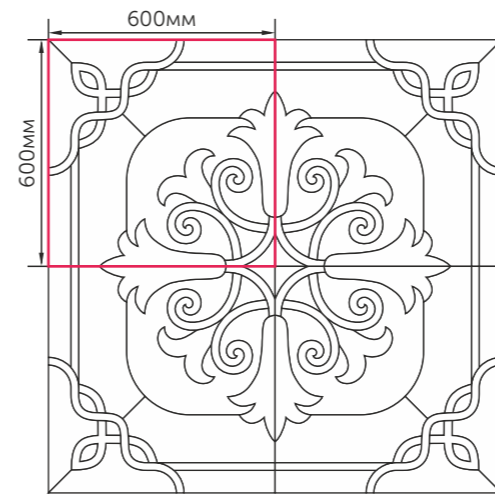

Ковры для полов / тип 10
Floor panels / type 10
1200X1200mm

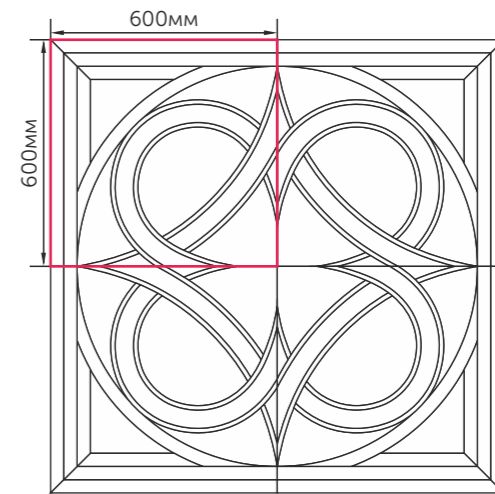

Ковры для полов / тип 13
Floor panels / type 13
1200X1200mm

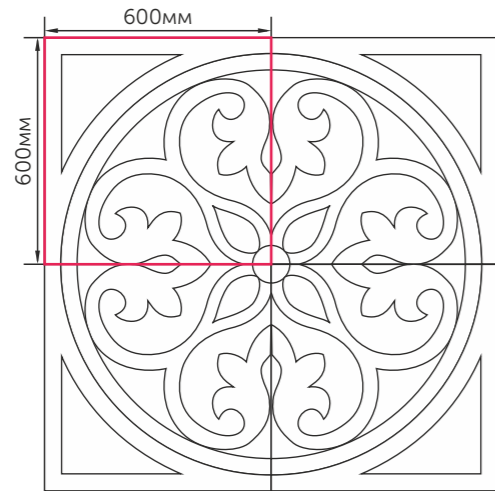

Ковры для полов / тип 5
Floor panels / type 5
1200X1200mm

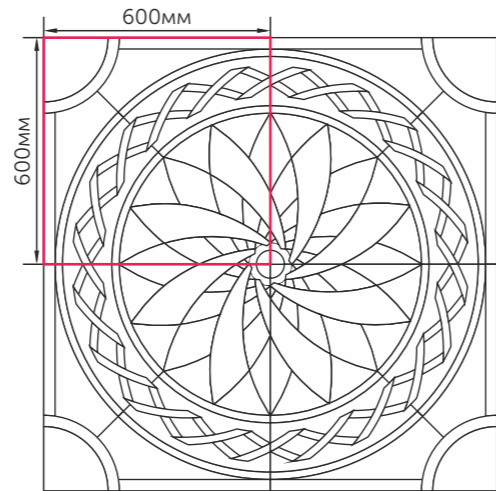

Ковры для полов / тип 8
Floor panels / type 8
1200X1200mm

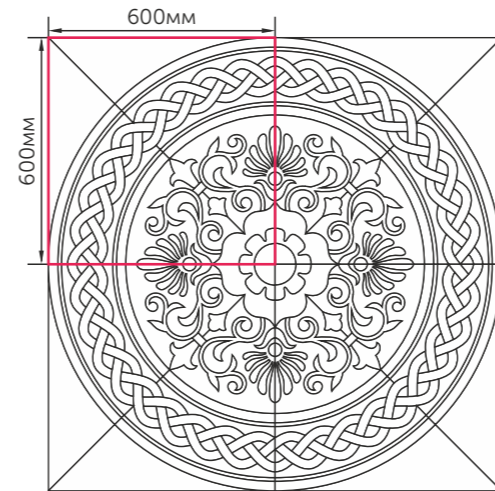

Ковры для полов / тип 11
Floor panels / type 11
1200X1200mm

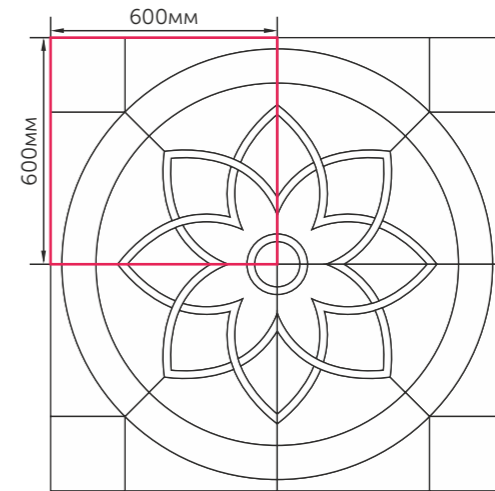

Ковры для полов / тип 14
Floor panels / type 14
1200X1200mm

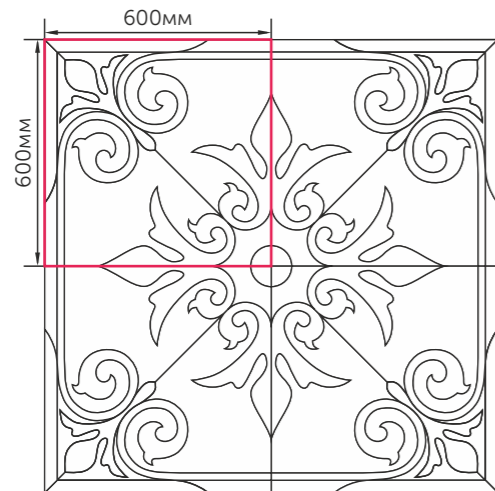

Ковры для полов / тип 6
Floor panels / type 6
1200X1200mm

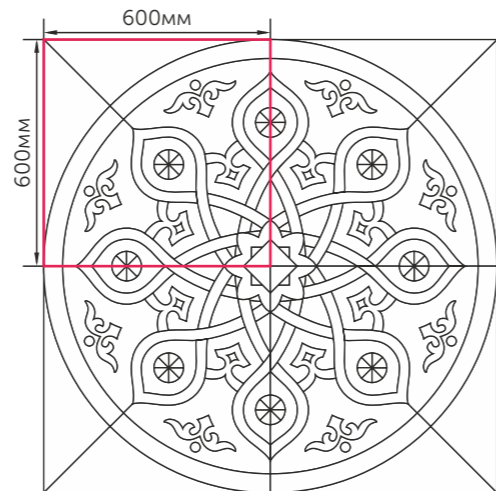

Ковры для полов / тип 9
Floor panels / type 9
1200X1200mm

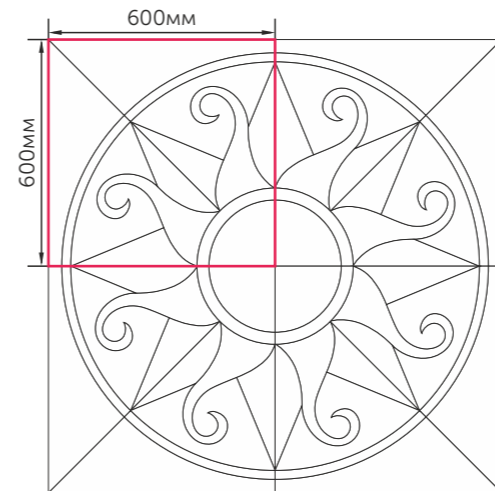

Ковры для полов / тип 12
Floor panels / type 12
1200X1200mm

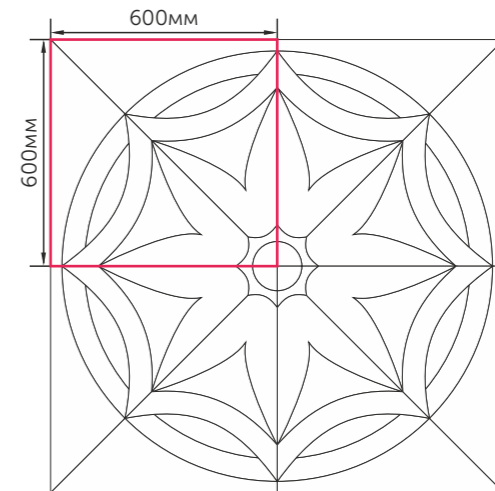

Ковры для полов / тип 15
Floor panels / type 15
1200X1200mm

Технические характеристики | Technical Specifications

НАИМЕНОВАНИЕ ПОКАЗАТЕЛЯ INDEX TITLE	МЕТОДЫ ИСПЫТАНИЙ TEST METHOD	ЕДИНИЦЫ ИЗМЕРЕНИЯ MEASURE UNITS	ТРЕБОВАНИЯ НОРМ STANDARD REQUIREMENTS	ФАКТИЧЕСКИЕ ПАРАМЕТРЫ ACTUAL PARAMETERS
ТЕХНИЧЕСКИЕ ХАРАКТЕРИСТИКИ КЕРАМОГРАНИТА ГЛАЗУРОВАННОГО SPECIFICATIONS OF GLAZED CERAMIC PORCELAIN GRES TILES				
Длина и ширина Length and width	EN ISO 10545-2	%	± 0,6	± 0,5
Толщина Thickness	EN ISO 10545-2	%	± 5,0	± 1,88
Прямолнейность грани Border rectilinearity	EN ISO 10545-2	%	± 0,5	± 0,08
Прямоугольность Squareness	EN ISO 10545-2	%	± 0,6	± 0,16
Отклонение от плоскостности Variation in plane	EN ISO 10545-2	%	± 0,5	± 0,14
Водопоглощение (%) Water absorption (%)	EN ISO 10545-3	%	≤ 0,5	0,14
Разрушающая нагрузка Breaking strength	EN ISO 10545-4	Н N	≥ 1300	1663,6
Прочность при изгибе Bending strength	EN ISO 10545-4	Н/мм ² N/mm ²	≥ 35	42,1
Морозостойкость Frost resistance	EN ISO 10545-12	циклы cycles	количество циклов number of cycles	100
Термическая стойкость Thermal resistance	EN ISO 10545-9	—	стойкая stable	стойкая stable
Износостойкость Abrasion resistance	EN ISO 10545-7	класс class	1-5	≥ 2
Устойчивость к образованию пятен Stain resistance	EN ISO 10545-14	класс class	≥ 3	5
Устойчивость к бытовым химикатам Resistance to chemicals for household use	EN ISO 10545-13	класс class	не ниже GB not lower than GB	GA
Стойкость глазури к растрескиванию Crazing resistance	EN ISO 10545-11	—	стойкая stable	стойкая stable
ТЕХНИЧЕСКИЕ ХАРАКТЕРИСТИКИ КЕРАМОГРАНИТА НЕГЛАЗУРОВАННОГО SPECIFICATIONS OF UNGLAZED CERAMIC PORCELAIN GRES TILES				
Длина и ширина Length and width	EN ISO 10545-2	%	± 0,6	± 0,5
Толщина Thickness	EN ISO 10545-2	%	± 5,0	± 1,88
Прямолнейность грани Border rectilinearity	EN ISO 10545-2	%	± 0,5	± 0,08
Прямоугольность Squareness	EN ISO 10545-2	%	± 0,6	± 0,16
Отклонение от плоскостности Variation in plane	EN ISO 10545-2	%	± 0,5	± 0,14
Водопоглощение (%) Water absorption (%)	EN ISO 10545-3	%	≤ 0,5	0,14
Разрушающая нагрузка Breaking strength	EN ISO 10545-4	Н N	≥ 1300	1618,7
Прочность при изгибе Bending strength	EN ISO 10545-4	Н/мм ² N/mm ²	≥ 35	44,2
Морозостойкость Frost resistance	EN ISO 10545-12	циклы cycles	количество циклов number of cycles	100
Термическая стойкость Thermal resistance	EN ISO 10545-9	—	стойкая stable	стойкая stable
Износостойкость Abrasion resistance	EN ISO 10545-6	мм ³ mm ³	≤ 175	124
Устойчивость к образованию пятен Stain resistance	EN ISO 10545-14	класс class	≥ 3	5
Устойчивость к бытовым химикатам Resistance to chemicals for household use	EN ISO 10545-13	класс class	не ниже UB not lower than UB	UA

НАИМЕНОВАНИЕ ПОКАЗАТЕЛЯ INDEX TITLE	МЕТОДЫ ИСПЫТАНИЙ TEST METHOD	ЕДИНИЦЫ ИЗМЕРЕНИЯ MEASURE UNITS	ТРЕБОВАНИЯ НОРМ STANDARD REQUIREMENTS	ФАКТИЧЕСКИЕ ПАРАМЕТРЫ ACTUAL PARAMETERS
ТЕХНИЧЕСКИЕ ХАРАКТЕРИСТИКИ КЛИНКЕРНЫХ ПЛИТОК ГЛАЗУРОВАННЫХ SPECIFICATIONS OF GLAZED CLINKER CERAMIC TILES				
Длина и ширина Length and width	EN ISO 10545-2	мм,% mm,%	EN 14411:2012 приложение H / annex H	соответствуют pass
Толщина Thickness	EN ISO 10545-2	мм,% mm,%	EN 14411:2012 приложение H / annex H	соответствуют pass
Прямолнейность грани Border rectilinearity	EN ISO 10545-2	мм,% mm,%	EN 14411:2012 приложение H / annex H	соответствуют pass
Прямоугольность Squareness	EN ISO 10545-2	мм,% mm,%	EN 14411:2012 приложение H / annex H	соответствуют pass
Отклонение от плоскостности Variation in plane	EN ISO 10545-2	мм,% mm,%	EN 14411:2012 приложение H / annex H	соответствуют pass
Водопоглощение (%) Water absorption (%)	EN ISO 10545-3	%	0,5 < E _b ≤ 3,0	0,79
Разрушающая нагрузка при толщине <7,5 mm Breaking strength for thickness <7,5 mm	EN ISO 10545-4	Н N	≥ 700	1418,0
Прочность при изгибе Bending strength	EN ISO 10545-4	Н/мм ² N/mm ²	≥ 30	48,1
Морозостойкость Frost resistance	EN ISO 10545-12	циклы cycles	—	100
Термическая стойкость Thermal resistance	EN ISO 10545-9	—	стойкая stable	стойкая stable
Износостойкость Abrasion resistance	EN ISO 10545-7	класс / class циклы / cycles	—	2-4 150-200
Устойчивость к образованию пятен Stain resistance	EN ISO 10545-14	класс class	≥ 3	5
Устойчивость к бытовым химикатам Resistance to chemicals for household use	EN ISO 10545-13	класс class	не ниже GB not lower than GB	GA
Стойкость глазури к растрескиванию Crazing resistance	EN ISO 10545-11	—	стойкая stable	стойкая stable
ТЕХНИЧЕСКИЕ ХАРАКТЕРИСТИКИ КЛИНКЕРНЫХ ПЛИТОК НЕГЛАЗУРОВАННЫХ SPECIFICATIONS OF UNGLAZED CLINKER CERAMIC TILES				
Длина и ширина Length and width	EN ISO 10545-2	мм,% mm,%	EN 14411:2012 приложение H / annex H	соответствуют pass
Толщина Thickness	EN ISO 10545-2	мм,% mm,%	EN 14411:2012 приложение H / annex H	соответствуют pass
Прямолнейность грани Border rectilinearity	EN ISO 10545-2	мм,% mm,%	EN 14411:2012 приложение H / annex H	соответствуют pass
Прямоугольность Squareness	EN ISO 10545-2	мм,% mm,%	EN 14411:2012 приложение H / annex H	соответствуют pass
Отклонение от плоскостности Variation in plane	EN ISO 10545-2	мм,% mm,%	EN 14411:2012 приложение H / annex H	соответствуют pass
Водопоглощение (%) Water absorption (%)	EN ISO 10545-3	%	0,5 < E _b ≤ 3,0	0,85
Разрушающая нагрузка при толщине <7,5 mm Breaking strength for thickness <7,5 mm	EN ISO 10545-4	Н N	≥ 700	1477,2
Разрушающая нагрузка при толщине ≥7,5 mm Breaking strength for thickness ≥7,5 mm	EN ISO 10545-4	Н N	≥ 1100	1637,0
Прочность при изгибе Bending strength	EN ISO 10545-4	Н/мм ² N/mm ²	≥ 30	45,8
Морозостойкость Frost resistance	EN ISO 10545-12	циклы cycles	—	100
Термическая стойкость Thermal resistance	EN ISO 10545-9	—	стойкая stable	стойкая stable
Износостойкость Abrasion resistance	EN ISO 10545-6	мм ³ mm ³	≤ 175	170,9
Устойчивость к образованию пятен Stain resistance	EN ISO 10545-14	класс class	декларируется declared	5
Устойчивость к бытовым химикатам Resistance to chemicals for household use	EN ISO 10545-13	класс class	не ниже UB not lower than UB	UA

Дилеры | Dealers

Республика Беларусь

Торговое унитарное предприятие
«Керамин-Столица Инвест»
г. Минск, 220024,
пер. Стебенева, 8а, 2-й этаж, каб. 6
+375 17 219-26-90, +375 44 55-88-971
e-mail: office@keramin.by
www.keramin.by
Товарная группа: керамическая плитка,
керамогранит, санитарная керамика

Российская Федерация

ООО «Торговая компания
«Керамин-Центр»
г. Москва, 107370,
Открытое шоссе, 18а, стр. 1
+7 495 363-69-74
Товарная группа: керамическая плитка,
керамогранит, санитарная керамика

ООО «Керамин-Черноземье»

г. Воронеж, 394043,
ул. Ленина, 56, офис 4
+7 473 260-22-27
Товарная группа: керамическая плитка,
керамогранит, санитарная керамика

ООО «Керамин Нева»

г. Санкт-Петербург, 191028
пр. Литейный, д. 26, литера А, офис 417
+7 812 670-85-17
Товарная группа: керамическая плитка,
керамогранит, санитарная керамика.

Украина

ООО «Керамин-С»
г. Киев, 01032,
ул. Старовокзальная, 11
тел./факс: +38044-288-20-18
www.keramin-ukraine.com
Товарная группа: керамическая плитка,
керамогранит, санитарная керамика.

Молдова

С.П.Т.К. «KERAMIN» О.О.О.
г. Кишинёв, MD2038,
бул. Дечебал, 6
+373 22 62-99-82
Товарная группа:
керамическая плитка, керамогранит,
санитарная керамика

Казахстан

ТОО «Торговый дом «Керамин-Астана»
г. Астана, 010000, Район Сарыарка,
пр. Сарыарка, 31/2, ВП-23
+7 727 57-13-91
Товарная группа: керамическая плитка,
керамогранит, санитарная керамика

Кыргызская Республика

ОсОО ТД «Керамин»
г. Бишкек, 720022,
ул. Шабдан Баатыра, 7
+996 31 53-07-52,
факс: +996 31 53-08-75
www.keramin.kg
Товарная группа: керамическая
плитка, керамогранит, санитарная
керамика

Азербайджан

ООО «EZ-2016»
г. Баку, AZ1041,
Хазарский р-н, ПГТ Бузовна, дача,
дом 134
+994 705-76-13-76 (моб.)
Товарная группа: керамическая плитка,
керамогранит

Армения

«ПЕТРОВИЧ» ООО,
г. Гюмри, 3101,
ул. Щербины, 1-1/1,
+3749 143-42-36,
факс: +3743 123-98-89
Товарная группа: керамическая плитка,
керамогранит, санитарная керамика

Латвия

SIA «DEPO-DIY»
Noliktavu iela 7, Dreilini,
Stopinu nov., LV-2130,
+371 67 06-40-94
Товарная группа: керамическая плитка,
керамогранит, санитарная керамика

Литва

«KESKO SENUKAI LITHUANIA» UAB
г. Каунас, LT – 51500,
Islandijos pl., 32b
+370 37 304-979
Товарная группа: керамическая плитка,
керамогранит, санитарная керамика

UAB «DEPO DIY LT»

Konstitucijos pr. 7,
LT-09308 Vilnius,
Tel. +370 520 34 902
Товарная группа: керамическая плитка,
керамогранит, санитарная керамика

Чехия

ALCA PLAST SRO
г. Бреслав, 69002,
Bratislavska, 2846
+420 519 326-499,
факс: +420 519 330-621
www.alcaplast.cz
Товарная группа: санитарная керамика

Словакия

HYDRO s.r.o.
г. Ружомберок, 003401
Kuzmaňyho, 136/6
+ 421 948 081-558
Товарная группа: керамическая плитка,
керамогранит

Эстония

LINTMAN EESTI OÜ
г. Таллинн, 10919,
Lauliku, 2b
+ 372 6755-064,
факс: +372 677-64-71
Товарная группа: керамическая плитка,
керамогранит, санитарная керамика

Сербия

Noks N.J.d.o.o.
Serbija, Belgrade - Zemun (Altina), 11080,
Grigorija Bozovica, 40
+381 11 377-47-90, +381 11 377-47-91
e-mail: nolenoks@gmail.com
www.noks.rs
Товарная группа: керамическая плитка,
керамогранит, санитарная керамика

Венгрия

KOVACS TUZEP KFT.
H-3388 Poroszló, Rakoczi ut, 36
+36 36-515-919, +36 36-515-916,
+36 36-553-028
e-mail: kv@kovacsstuzep.hu
Товарная группа: керамическая плитка,
керамогранит

Webépker Kft

Liget ltp 10
7361 Kaposzsekcső
+36 70 382 0670
e-mail: Csaba.lles@webepker.hu
Товарная группа: керамическая плитка,
керамогранит

Румыния

HAIDUCUL COM S.R.L.
Falticeni, 725200,
Str. 9 MAI, NR.41, Jud. Suceava
+407 49 56-89-09
e-mail: keramin_2007@yahoo.com
Товарная группа: керамическая плитка,
керамогранит, санитарная керамика

Финляндия

Planix Group OY
Troivilantie, 23
43540 Rantakyla
+358 207 890 700, +358 40 9000 560
Товарная группа: керамическая плитка,
керамогранит, санитарная керамика

Republic of Belarus

Trading Unitary Enterprise
«Keramin-Stolitsa Invest»,
Stebeneva str. 8a,
Minsk, 220024
+375 17 219-26-90, +375 44 55-88-971
e-mail: office@keramin.by
www.keramin.by
Range of products: ceramic tiles, gres and
sanitaryware

Russian Federation

«Trading Company
«Keramin-Center» Ltd.
Otkrytoje shosse str., 18A
Moscow, 107370
+7 495 363-90-41
Range of products: ceramic tiles, gres and
sanitaryware

«Keramin-Chernozemie» Ltd.

Lenina str., 56, office 4
Voronezh, 394043
+7 473 269-22-27
Range of products: ceramic tiles, gres and
sanitaryware

«Keramin Neva» Ltd.

Liteiniy ave, 26, lit. A, office 417
Saint Petersburg, 191028
+7 812 670-85-17
Range of products: ceramic tiles, gres and
sanitaryware

Ukraine

«KERAMIN-S» Ltd.
Starovokzalnaya str., 11,
Kiev, 01032
tel/fax: +380 44 288-20-18
www.keramin-ukraine.com
Range of products: ceramic tiles, gres and
sanitaryware

Moldova

JSTC «KERAMIN» Ltd.
Decebal Blvd., 6
Chisinau, 2038
+373 22 62-99-82
Range of products: ceramic tiles, gres and
sanitaryware

Kazakhstan

«Keramin Astana» Ltd. Trading House
Sariarka distr, Sariarka av., 31/2
VP-23, Astana, 010000
+7 727 57-13-91
Range of products: ceramic tiles, gres and
sanitaryware

Kyrgyz Republic

«Keramin» Ltd. Traiding House
Shabdan Baatyra str., 7
Bishkek, 720022
+996 31 53-07-52,
fax: +996 31 53-08-75
www.keramin.kg
Range of products: ceramic tiles, gres and
sanitaryware

Azerbaijan

«EZ-2016» Ltd.
PGT Buzovna str., 134
Baku, Az1041
+994 705-76-13-76 (mob.)
Range of products: ceramic tiles, gres

Republic of Armenia

«PETROVICH» Ltd.
Shcherbina str., 1-1/1
Gyumri, 3101,
+3749 143-42-36,
fax: +3743 123-98-89
Range of products: ceramic tiles, gres and
sanitaryware

Latvia

SIA «DEPO-DIY»
Noliktavu iela, 7, Dreilini,
Stopinu nov., LV-2130
+371 67 06-40-94
Range of products: ceramic tiles, gres and
sanitaryware

Lithuania

«KESKO SENUKAI LITHUANIA» UAB
Islandijos pl. 32B,
LT – 51500 Kaunas
+370 37 304-979
Range of products: ceramic tiles, gres and
sanitaryware

UAB «DEPO DIY LT»

Konstitucijos pr. 7,
LT-09308 Vilnius,
Tel. +370 520 34 902
Range of products: ceramic tiles, gres and
sanitaryware

Czech Republic

«ALCA PLAST» SRO
Bratislavska, 2846
Breclav, 69002
+420 519 326-499,
fax: +420 519 330-621
www.alcaplast.cz
Range of products: sanitaryware, ceramic
tiles

Slovakia

«HYDRO» s.r.o.
Kuzmaňyho, 136/6
Ružomberok, 003401
+421 948 081-558
operation manager: veduci@hydrodk.sk
www.hydrokpelne.sk
Range of products: ceramic tiles, gres

Estonia

LINTMAN EESTI OÜ
Lauliku, 2b
Tallinn, 10919
+ 372 6755-064,
fax: +372 677-64-71
Range of products: ceramic tiles, gres and
sanitaryware

Serbia

Noks N.J.d.o.o.
Grigorija Bozovica, 40
Belgrade - Zemun (Altin), 11080,
+381 11 377-47-90, +381 11 377-47-91
e-mail: nolenoks@gmail.com
www.noks.rs
Range of products: ceramic tiles, gres and
sanitaryware

Hungary

KOVACS TUZEP KFT.
H-3388 Poroszló, Rakoczi ut, 36
+36 36-515-919, +36 36-515-916,
+36 36-553-028
e-mail: kv@kovacsstuzep.hu
Range of products: ceramic tiles, gres

Webépker Kft

Liget ltp 10
7361 Kaposzsekcső
tel.: +36 70 382 0670
e-mail: Csaba.lles@webepker.hu
Range of products: ceramic tiles, gres

Romania

HAIDUCUL COM S.R.L.
Falticeni, 725200,
9 MAI , str., 41, Jud. Suceava
+407 49 56-89-09
e-mail: keramin_2007@yahoo.com
Range of products: ceramic tiles, gres and
sanitaryware

Finland

Planix Group OY
Troivilantie, 23
43540 Rantakyla
+358 207 890 700, +358 40 9000 560
Range of products: ceramic tiles, gres and
sanitaryware

Вниманию потребителей | Consumers' Attention

Изделия в зависимости от материалов (стеклянных, керамических, на основе керамогранита) требуют тщательной подготовки основания для укладки. Очень важно правильно подобрать клей и затирочную смесь для изделий с учетом особенностей строительных конструкций, назначения объекта и его помещений.

Подготовка поверхности для укладки

Предварительно надо очистить поверхности от грязи и пыли и тщательно просушить. Поверхности должны быть гладкими, ровными, прочными, сухими и абсолютно чистыми, все неровности выравниваются специальными ровнителями.

Перед использованием мастик и клеев необходимо ознакомиться с потребительской информацией на упаковке по их применению и нормам расхода. Для укладки плиток рекомендуется использовать клеевые составы и средства известных производителей, предназначенные только для керамических плиток, согласно приложенным к ним инструкциям.

Укладка плитки

Укладка плитки должна осуществляться квалифицированным персоналом с использованием профессиональных инструментов и инвентаря. Перед началом укладки рекомендуется произвести разметку поверхности.

В процессе укладки необходимо соблюдать рекомендации производителей всех смежных используемых материалов: инструментов, клеящих смесей, затирок, материалов для заполнения расширительных швов и т.д.

Непосредственно после укладки необходимо произвести очистку поверхностей. Для этих целей можно использовать слабый кислотный раствор, избегая попадания его на швы. Через некоторое время после нанесения раствора, всю поверхность нужно промыть чистой водой.

Заполнение швов

Швы при укладке – это пространство, которое образуется между плитками.

Через 24 часа после завершения укладки плиток можно приступать к заполнению швов. Для этого необходимо подобрать замазку подходящего цвета. Укладочные швы должны быть чистыми, не содержать остатков строительных материалов, пыли. После первичного высыхания раствора (15-30 мин) необходимо очистить поверхность плитки от излишков раствора, используя соответствующие продукты.

Чистка и уход за плиткой

Очистка плитки от затвердевших смесей требует использования специальной строительной химии. Для этого существует ряд специальных средств. Эти средства необходимо использовать строго в соответствии с инструкцией, а после использования промыть поверхности большим количеством чистой воды.

Регулярная уборка может быть начата после восстановления внешнего вида поверхности. Частота и метод чистки зависят от степени загрязняемости поверхности и её типа. Для любого типа поверхности при небольшом загрязнении подойдут проведение регулярной чистки вакуумным способом, а также влажная уборка с применением нейтральных моющих средств. Также для удаления пыли поверхности можно протирать сухой тряпкой. Для больших поверхностей можно использовать промышленные машины для мойки. После процедуры очистки необходимо обработать поверхности чистой водой, чтобы удалить растворившуюся грязь.

Особого ухода требуют плитки, декорированные металлизированным покрытием. Во избежание стирания покрытия в процессе укладки и дальнейшего ухода нельзя допускать попадания на них строительных растворов. Рисунок с металлизированным покрытием необходимо протирать влажной мягкой салфеткой, без применения чистящих порошковых средств и средств, содержащих абразив.

The laying of different types of ceramic tiles (from glass, ceramic or porcelain gres) demands an appropriate preparation work. The choice of the adhesive and of trowel depends on the type of surface, collocation and dimensions of the ceramic tiles.

Preparation for the tile setting

All the surface must be clean and dry. The surface must be leveled for what a regulating or leveling mortar can be used. The surface must be completely clean before applying the mortar or the adhesive.

You should carefully read the consumer information of all the things you use and follow it. We recommend using the materials of known manufactures according to their instructions.

The laying of ceramic tiles

The laying of ceramic tiles must be carried out by an experienced professional. Always use an appropriate tool and equipment.

We highly recommend mark out the surface before starting. After laying clean the surface immediately. For this you can use a weak acid solution avoiding its applying to the tile-to-tile gaps. In some 15 minutes wash the whole surface with clean water.

Grouting

Joints are the spaces between tiles. 24 hours after completion of laying you can begin to fill joints using joint luting of a proper color. When the mixture dries out a bit after (15-30 min), preliminary wash the surface gathering mixture surplus and cleaning the tiles.

Cleaning and maintenance

Hardened cement residues can only be removed with special chemical cleaners. For this purpose, there exists many types many types of special cement film removers at the dealers. These cement removers must be used according to the instructions of the producer, after the cleaning the tiles must be rinsed thoroughly with plenty of clean water.

The regular cleaning frequency and the method depend on the soiling load of the tiles area and the surface type. Any tiles can be vacuum cleaned regularly and it is also possible to wash down with clean water.

A big surface can be cleaned by the mechanical machines. After scrubbing operation, use clean water to rinsing the removed dirt.

Decorative products with the gold, platinum or metal-based elements require thorough care. To remove dirt it is recommended to use weak soap solution, non-abrasive pH-neutral washing agents. After the dirt is removed rinse the tile with clean water. Use soft fabric or sponge.

Пояснения к перечню пиктограмм | Notes to the Symbols

Полированная поверхность – глянцевая поверхность глазурованной и неглазурованной керамической плитки, отполированная для придания блеска после обжига.

Керамогранит глазурованный – керамогранит, на который была нанесена глазурь с последующим обжигом для закрепления.

Керамогранит неглазурованный – не имеет декоративного лицевого слоя и изготавливается из специально окрашенных смешанных пресспорошков. Имеет полностью однородную структуру.

Влагостойкость – количество воды, проникающей в открытые поры черепка плитки при определенных условиях, выраженное в процентах к массе сухого образца. От данного показателя напрямую зависит область использования плитки.

Морозоустойчивость – способность плитки выдерживать в насыщенном водой состоянии установленное число циклов попеременного замораживания и оттаивания без признаков разрушения.

Износостойкость – способность плитки противостоять абразивным воздействиям при определенных условиях.

Ректификация – дополнительная механическая обработка уже готового материала, заключающаяся в срезании боковых кромок как матовой, так и полированной плитки на специальных станках, для придания всем без исключения плиткам коллекции единого размера.

Технология сухого декорирования Croma – по технологии сухого декорирования с применением каретки «Croma», получают эффект натурального камня путём подачи цветных порошков на стадии загрузки пресспорошка в каретку прессы с последующим двухслойным прессованием.

Гидроабразивная резка – способ получения элементов ковра с помощью гидроабразивной резки, где в качестве режущего инструмента вместо резца используется струя воды или смеси воды и абразивного материала, выпускаемая с высокой скоростью и под высоким давлением.

Polished surface – a glossy surface of glazed and unglazed ceramic tiles, that was polished for gloss after baking.

Glazed porcelain gres – a porcelain gres, which was glazed and then baked for fixation.

Unglazed porcelain gres – Doesn't have a decorative layer and is made of specially colored mixed presses-powder. Has a completely homogeneous structure.

Moisture resistance – the amount of water penetrating the open pores of the tile slab under certain conditions, expressed as a percentage of the weight of the dry sample. The area of use of tiles directly depends on this indicator.

Frost resistance – the ability of a tile to withstand in a water-saturated state the set number of cycles of alternating freezing and thawing without signs of destruction.

Wear resistance – the ability of the tile to withstand abrasive influences under certain conditions.

Rectification – additional machining processing of the finished material, namely cutting the side edges of both matte and polished tiles on special machines, to give all the tiles of the collection the same size.

Technology of dry decoration Croma – using the dry decorating technique with the Croma carriage, you can get the natural stone effect by supplying colored powders at the stage of loading the press powder into the press carriage followed by two-layer pressing.

Hydroabrasive cutting – is a method of producing carpet elements by means of hydro-cutting, where a jet of water or a mixture of water and abrasive material emitted at high speed and under high pressure is used as a cutting tool instead of a cutter.

Пиктограммы | Icons

 **КЕРАМИЧЕСКАЯ ПЛИТКА ДЛЯ ПОЛОВ**
CERAMIC FLOOR TILES

 **КЕРАМОГРАНИТ ГЛАЗУРОВАННЫЙ**
GLAZED PORCELAIN GRES

 **КЕРАМОГРАНИТ НЕГЛАЗУРОВАННЫЙ**
UNGLAZED PORCELAIN GRES

 **КЛИНКЕРНАЯ ПЛИТКА**
CLINKER CERAMIC TILES

 **МАТОВАЯ ПОВЕРХНОСТЬ**
OPAQUE SURFACE

 **ГЛЯНЦЕВАЯ ПОВЕРХНОСТЬ**
GLOSSY SURFACE

 **ПОЛИРОВАННАЯ ПОВЕРХНОСТЬ**
POLISHED SURFACE

 **РЕЛЬЕФНАЯ ПОВЕРХНОСТЬ**
RELIEF SURFACE

 **МЕТАЛЛ**
METAL

 **ТЕХНОЛОГИЯ СУХОГО ДЕКОРИРОВАНИЯ СРОМА**
CROMA DRY DECORATION TECHNOLOGY

 **ВЛАГОСТОЙКОСТЬ**
MOISTURE RESISTANCE

 **МОРОЗОСТОЙКОСТЬ**
FROST RESISTANCE

 **ИЗНОСОСТОЙКОСТЬ**
ABRASION RESISTANCE

 **РЕКТИФИКАЦИЯ**
RECTIFICATION

 **МЕХАНИЧЕСКАЯ РЕЗКА**
MACHINE PROCESSING

 **ГИДРООБРАЗИВНАЯ РЕЗКА**
WATERJET

 **СТЕПЕНЬ ИЗНОСОСТОЙКОСТИ**
DEGREE OF WEAR-RESISTANCE

 **КЕРАМИЧЕСКАЯ ПЛИТКА ДЛЯ СТЕН**
CERAMIC WALL TILES

! Цвет изделий на иллюстрациях передан с той степенью точности, которую допускает полиграфия. Мы рекомендуем Вам прежде, чем сделать выбор, посетить наши салоны, где Вы всегда сможете ознакомиться с образцами нашей продукции. / The color of illustrated articles is show to the degree of precision allowed by polygraphy before making your choice/ we recommend you to visit our shops, where you can always take a proper look at the samples of our products.