

2017



ОБЩИЙ КАТАЛОГ

CATALOGO GENERALE / GENERAL CATALOGUE



ИТАЛЬЯНСКИЙ СТИЛЬ РУССКОЙ КЕРАМИКИ

2017



ОБЩИЙ КАТАЛОГ

CATALOGO GENERALE / GENERAL CATALOGUE



ИТАЛЬЯНСКИЙ СТИЛЬ РУССКОЙ КЕРАМИКИ

Оглавление

INDICE. INDEX.



КЕРАМОГРАНИТ ОКРАШЕННЫЙ В МАССЕ
GRES PORCELLANATO COLORATO IN MASSA / FULL BODY COLOURED PORCELAIN STONEWARE



ГЛАЗУРОВАННЫЙ КЕРАМОГРАНИТ
GRES PORCELLANATO SMALTATO / GLAZED PORCELAIN STONEWARE



ГОМОГЕННЫЙ КЕРАМОГРАНИТ
GRES PORCELLANATO A TUTTA MASSA / FULL BODY PORCELAIN STONEWARE



КЕРАМОГРАНИТ ОКРАШЕННЫЙ В МАССЕ
GRES PORCELLANATO COLORATO IN MASSA / FULL BODY COLOURED PORCELAIN STONEWARE



МИССИЯ / MISSIONE / MISSION	6
ВИДЕНИЕ / VISIONE / VISION	8
ПОЧЕМУ ITALON / PERCHÉ ITALON / WHY ITALON	11
БЕРЕЖНОЕ ОТНОШЕНИЕ К ОКРУЖАЮЩЕЙ СРЕДЕ / LA SOSTENIBILITÀ AMBIENTALE COME VALORE / ECO-SUSTAINABILITY AS A CORE VALUE	12
СИЛА – В НОВОЙ ТОЛЩИНЕ / LA FORZA IN UN NUOVO SPESSORE / THE POWER OF A NEW THICKNESS	15
ПРЕИМУЩЕСТВА ЦЕЛЬНОГО ПРОЕКТА / IL VALORE DI UN PROGETTO COORDINATO / THE VALUE OF A COORDINATED PROJECT	16

ITALON CREATIVA

19

МАТЕРИЯ / MATERIA	20
ЭЛЕМЕНТ / ELEMENT	36
ШАРМ ЭВО / CHARME EVO	54
КОНТЕМПОРА / CONTEMPORA	80
СЕРФЕЙС / SURFACE	94
ТРАВЕРТИНО+ / TRAVERTINO+	102
ЭЛИТ / ELITE	124
НЭЙЧЕРАЛ ЛАЙФ / NATURAL LIFE	140
ШАРМ / CHARME	160
ВАНДЕР / WONDER	176
КЛАЙМБ / CLIMB	186
МАНЕТИК / MAGNETIQUE	200
УРБАН / URBAN	210
ШЕЙП / SHAPE	220
КОНЦЕПТ / CONCEPT	230
МЕЗОН / MAISON	238
ТАЙМЛЕС / TIMELESS	248
ЭССЭНС / ESSENCE	260
ГЛОУБ / GLOBE	268

ITALON INTERNI

278

АРТВОРК / ARTWORK	280
КЛАСС / CLASS	286

ITALON CONTRACT

292

ЭКЛИПС / ECLIPSE	294
АУРИС / AURIS	298
НОВА / NOVA	302
ИДЕЯ / IDEA	306

ITALON TECNICA

310

ИМЭДЖИН / IMAGINE	312
ПРЕСТИЖ / PRESTIGE	318
БЕЙСИК / BASIC	326

Перечень эффектов

INDICE ASPETTO.LOOK INDEX.

МРАМОР / MARMO / MARBLE

ШАРМ / CHARME	160
ШАРМ ЭВО / CHARME EVO	54
КЛАСС / CLASS	286
ЭЛИТ / ELITE	124
ПРЕСТИЖ / PRESTIGE	318
ТРАВЕРТИНО+ / TRAVERTINO+	102
ВАНДЕР / WONDER	176

ДЕРЕВО / LEGNO / WOOD

ЭЛЕМЕНТ ВУД / ELEMENT WOOD	36
ЭССЭНС / ESSENCE	260
МЕЗОН / MAISON	238
НЭЙЧЕРАЛ ЛАЙФ ВУД / NATURAL LIFE WOOD	140
ТАЙМЛЕС / TIMELESS	248

ЦЕМЕНТ / CEMENTO / CONCRETE

АРТВОРК / ARTWORK	280
ЭКЛИПС / ECLIPSE	294
УРБАН / URBAN	210

КАМЕНЬ / PIETRA / STONE

АУРИС / AURIS	298
БЕЙСИК / BASIC	326
КЛАЙМБ / CLIMB	186
КОНТЕМПОРА / CONTEMPORA	80
ГЛОУБ / GLOBE	268
ИДЕЯ / IDEA	306
МАНЕТИК / MAGNETIQUE	200
МАТЕРИЯ / MATERIA	20
НЭЙЧЕРАЛ ЛАЙФ СТОУН / NATURAL LIFE STONE	140
НОВА / NOVA	302
ШЕЙП / SHAPE	220

ДИЗАЙН / DESIGN / DESIGN

КОНЦЕПТ / CONCEPT	230
ЭЛЕМЕНТ СИЛК / ELEMENT SILK	36
ИМЭДЖИН / IMAGINE	312
СЕРФЕЙС / SURFACE	94



Перечень форматов

INDICE FORMATO.SIZE INDEX.

60x120 см

КОНЦЕПТ / CONCEPT	230
КОНТЕМПОРА / CONTEMPORA	80
ЭЛЕМЕНТ ВУД / ELEMENT WOOD	36
МАТЕРИЯ / MATERIA	20
СЕРФЕЙС / SURFACE	94
УРБАН / URBAN	210

30x120 см

МЕЗОН / MAISON	238
----------------	-----

20x120 см

ЭЛЕМЕНТ ВУД / ELEMENT WOOD	36
МЕЗОН / MAISON	238

15x120 см

МЕЗОН / MAISON	238
----------------	-----

60x60 см

АУРИС / AURIS	298
БЕЙСИК / BASIC	326
ШАРМ / CHARME	160
ШАРМ ЭВО / CHARME EVO	54
КЛАЙМБ / CLIMB	186
КОНЦЕПТ / CONCEPT	230
КОНТЕМПОРА / CONTEMPORA	80
ЭКЛИПС / ECLIPSE	294
ЭЛИТ / ELITE	124
ИДЕЯ / IDEA	306
ИМЭДЖИН / IMAGINE	312
МАНЕТИК / MAGNETIQUE	200
МАТЕРИЯ / MATERIA	20
НЭЙЧЕРАЛ ЛАЙФ СТОУН / NATURAL LIFE STONE	140
НОВА / NOVA	302
ПРЕСТИЖ / PRESTIGE	318
ШЕЙП / SHAPE	220
СЕРФЕЙС / SURFACE	94
ТРАВЕРТИНО+ / TRAVERTINO+	102
УРБАН / URBAN	210
ВАНДЕР / WONDER	176

59x59 см

ШАРМ / CHARME	160
ШАРМ ЭВО / CHARME EVO	54
ЭЛИТ / ELITE	124
ТРАВЕРТИНО+ / TRAVERTINO+	102
ВАНДЕР / WONDER	176

45x90 см

ШАРМ ЭВО / CHARME EVO	54
ТРАВЕРТИНО+ / TRAVERTINO+	102
УРБАН / URBAN	210

44x88 см

ШАРМ ЭВО / CHARME EVO	54
-----------------------	----

22,5x90 см

ЭССЭНС / ESSENCE	260
НЭЙЧЕРАЛ ЛАЙФ ВУД / NATURAL LIFE WOOD	140
ТАЙМЛЕС / TIMELESS	248

45x45 см

КЛАСС / CLASS	286
ЭЛИТ / ELITE	124
ГЛОУБ / GLOBE	268
МАТЕРИЯ / MATERIA	20
НЭЙЧЕРАЛ ЛАЙФ СТОУН / NATURAL LIFE STONE	140
ТРАВЕРТИНО+ / TRAVERTINO+	102

44x44 см

ЭЛИТ / ELITE	124
--------------	-----

30x60 см

АУРИС / AURIS	298
ШАРМ ЭВО / CHARME EVO	54
КЛАЙМБ / CLIMB	186
КОНЦЕПТ / CONCEPT	230
КОНТЕМПОРА / CONTEMPORA	80
ЭКЛИПС / ECLIPSE	294

30x60 см

ИДЕЯ / IDEA	306
МАНЕТИК / MAGNETIQUE	200
МАТЕРИЯ / MATERIA	20
НЭЙЧЕРАЛ ЛАЙФ СТОУН / NATURAL LIFE STONE	140
НОВА / NOVA	302
ТРАВЕРТИНО+ / TRAVERTINO+	102
ВАНДЕР / WONDER	176

30x30 см

АРТВОРК / ARTWORK	280
БЕЙСИК / BASIC	326
КЛАЙМБ / CLIMB	186
МАНЕТИК / MAGNETIQUE	200
ВАНДЕР / WONDER	176

7,5x30 см

ЭЛЕМЕНТ ВУД / ELEMENT WOOD	36
МАТЕРИЯ / MATERIA	20

60x60 см

КЛАЙМБ / CLIMB	186
КОНТЕМПОРА / CONTEMPORA	80
ГЛОУБ / GLOBE	268
МАНЕТИК / MAGNETIQUE	200
МАТЕРИЯ / MATERIA	20
НЭЙЧЕРАЛ ЛАЙФ ВУД / NATURAL LIFE WOOD	140

25x75 см

ШАРМ / CHARME	160
ШАРМ ЭВО / CHARME EVO	54
ЭЛЕМЕНТ СИЛК / ELEMENT SILK	36
ЭЛИТ / ELITE	124
ТРАВЕРТИНО+ / TRAVERTINO+	102





Миссия

MISSIONE. MISSION.

Мы производим в России, используя итальянские технологии и ноу-хау, превосходный по качеству керамогранит, эстетика которого является воплощением характерного итальянского дизайна. Мы хотим привить на нашем рынке культуру качественной керамики, дающей возможность оформить любые интерьеры или экстерьеры согласно индивидуальным вкусам и стилю.

Produciamo su territorio russo, con tecnologia e know how italiani, un gres porcellanato in grado di abbinare eccellenza qualitativa con contenuti di stile e design tipicamente italiani. Lavoriamo per diffondere sui nostri mercati di sbocco la cultura della ceramica di qualità, per affermarla come elemento di arredo degli ambienti, che rispecchia il gusto, lo stile e la personalità di chi la utilizza.

We produce in Russia, using Italian technology and know-how, porcelain stoneware tiles that combine excellent quality with typically Italian style and design. We strive hard to spread the culture of quality ceramics in every corner of our target markets and to make it the material of choice and benchmark for interior design, and to reflect the taste, style and personality of the end user.







Видение

VISIONE. VISION.

Наша цель – стать ориентиром для всех клиентов и операторов керамического рынка в России и за её пределами. Мы в состоянии предложить продукцию, сочетающую высокие технические качества с незаурядной эстетикой, свойственной итальянскому дизайну. В то же время, нахождение на российской территории даёт нам возможность обеспечить отличный сервис, учитывающий специфические требования местного рынка.

Il nostro obiettivo è essere riconosciuti come punto di riferimento per tutti i clienti e gli operatori del mercato della ceramica per pavimenti e rivestimenti in Russia e nei mercati limitrofi, in virtù della capacità di offrire loro prodotti caratterizzati da standard qualitativi e stile tipicamente italiani, e di garantire nello stesso tempo un servizio eccellente e una costante attenzione alle esigenze del mercato, in virtù della nostra sede in territorio russo.

Our goal is to become a point of reference for all our customers and the entire ceramic floor and wall tile market in Russia and adjacent countries, thanks to our commitment in offering Italian products of top quality and design. At the same time we can guarantee excellent service and constant attention to market needs, thanks to the fact that our head office is also conveniently located in Russia.







Почему Italon

PERCHÉ ITALON. WHY ITALON.

Выбрать Italon – значит иметь возможность рассчитывать на ценного и надёжного партнёра, который в силу принадлежности к промышленной группе Concorde, мировому лидеру в производстве керамики, в состоянии предложить отличные по качеству и эстетике изделия, созданные с применением самых передовых производственных технологий и итальянских ноу-хау, и обладающие при этом уникальным итальянским стилем.

Scegliere Italon significa poter contare su un partner che, forte della sua appartenenza al Gruppo Concorde, leader mondiale del settore dei produttori di ceramica, è in grado di abbinare costante innovazione tecnologica ad un solido e collaudato know how italiano, per offrire un prodotto qualitativamente eccellente, con un tocco di inconfondibile stile italiano.

Choosing Italon means knowing you can rely on a partner that is part of the Gruppo Concorde, one of the world-leaders in the ceramic manufacturing industry, and is able to offer avant-garde technology and a fine-tuned Italian know-how, which means products of the highest excellence and unmistakable touch of Italian style.





Бережное отношение к окружающей среде

LA SOSTENIBILITÀ AMBIENTALE
COME VALORE.

ECO-SUSTAINABILITY AS A CORE VALUE.

Компания Italon бережно относится к окружающей среде и считает, что архитектура и экология неразрывно связаны между собой. Благодаря используемому в производстве вторичному сырью, керамогранит Italon X2 участвует в программе сертификации по системе LEED. Это рейтинговая сертификационная система оценки зданий по степени экологической чистоты, распространенной в более чем 40 странах мира.

Оценочные параметры установлены Советом по экологическому строительству, а присвоенные баллы свидетельствуют о соответствии проекта экологическим требованиям.

Italon è attenta all'architettura sostenibile e all'ambiente. Grazie al coinvolgimento di materiali di recupero, le soluzioni Italon contribuiscono al raggiungimento di crediti LEED, il sistema di certificazione diffuso in oltre 40 paesi in tutto il mondo.

I parametri sono stati stabiliti dal Green Building Council e i crediti testimoniano che un prodotto consente di dare vita a progetti nell'ottica della sostenibilità ambientale.

Italon strongly believes in sustainable architecture and cares for the environment. Thanks to the use of recycled materials, Italon solutions contribute to the achievement of LEED credits, the certification system that has been adopted in more than 40 countries throughout the world.

The standards are set by the Green Building Council and credits are proof that using a particular product means being able to create projects with a view to environmental sustainability.



15.566 T*

* Данные за 2015г

сэкономленного сырья
благодаря вторичному
использованию
в производстве
необожженных
керамических отходов

—
MATERIE PRIME
NON ESTRATTE GRAZIE AL
RECUPERO DI SCARTI CRUDI

—
RAW MATERIALS NOT MINED
THANKS TO THE
RECOVERY OF RAW WASTE

* Dati riferiti all'anno 2015

* Datas related to 2015

100%

рекуперация
отработанной воды

—
ACQUE REFLUE
RECUPERATE

—
WASTE WATER
RECOVERED

370.000
КГ CO₂

не выброшено в
атмосферу благодаря
рекуперации тепла
обжиговых печей

—
KG/ANNO NON EMESSI GRAZIE
AL **CALORE RECUPERATO DAI
FORNI DI COTTURA**

—
KG PER YEAR NOT EMITTED
THANKS TO THE HEAT
RECOVERED FROM KILNS

97,8%

раздельно собранных
отходов отправлены на
переработку

—
RIFIUTI AVVIATI A **RACCOLTA
DIFFERENZIATA**

—
WASTE SENT
FOR RECYCLING

59

артиклей
сертифицированы по
стандарту LEED

—
PRODOTTI CERTIFICATI
LEED

—
LEED
CERTIFIED PRODUCTS





Сила – в НОВОЙ ТОЛЩИНЕ

LA FORZA IN UN NUOVO SPESSORE.
THE POWER OF A NEW THICKNESS.

X2
СТИЛЬ И СИЛА

X2 – это первый керамогранит российского производства толщиной 2 см для использования в жилых или общественных контекстах, где от покрытий требуются повышенные эксплуатационные качества.

Керамогранит X2 экологичный, так как изготовлен из натурального сырья, лёгок в укладке, устойчив к температурным перепадам, ударам, химикатам и отлично подходит для применения в парках, в садах, на террасах, во дворах, в бассейнах, на участках вокруг банков, жилых и торговых центров.

X2 è il primo marchio di produzione in Russia di superfici in gres porcellanato con spessore di 2 cm specifiche per le zone che richiedono elevate proprietà tecniche, sia in spazi commerciali che residenziali. X2 è rispettoso dell'ambiente perché fatto di materie prime naturali, è facile da posare, è resistente agli sbalzi termici, agli urti, agli attacchi chimici e trova la sua ragione d'essere nei parchi, nei giardini, nelle terrazze, nei cortili, nelle piscine, nelle aree esterne di banche, centri residenziali e commerciali.

X2 is the first Russian-made brand of 2 cm thickness porcelain stoneware surfaces specifically designed for areas that require high technical features, be it commercial or residential spaces.

X2 is environmentally friendly as it is made from natural raw materials, it is easy to install, resistant to a sudden thermal shocks, to impacts, to chemical attacks and finds its very reason for being in parks, gardens, terraces, court-yards, swimming-pools and exterior areas of banks and residential commercial areas.



УЗНАЙТЕ БОЛЬШЕ

PER SAPERNE DI PIÙ - LEARN MORE ABOUT:

www.italonx2.ru



Преимущества Цельного Проекта

IL VALORE DI UN PROGETTO COORDINATO.
THE VALUE OF A COORDINATED PROJECT.

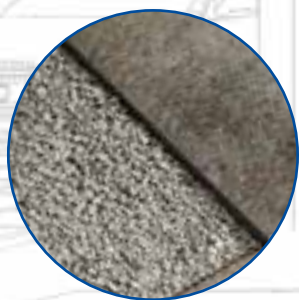

Укладка на гравий
Posa su ghiaia
Installation on gravel



Укладка на стяжку
Posa su massetto
Installation on sub-floor

X2 – это линия керамогранита для интерьеров, уличных пространств и садов. Плитка вместе с дополняющими ее специальными элементами подходит как для домашних, так и для общественных контекстов и представляет собой совершенный синтез высоких технических характеристик и превосходных эстетических качеств керамогранита Italon.

X2 è un progetto di superfici per l'indoor, l'outdoor e il gardening. Completo di pavimenti e pezzi speciali per spazi pubblici e residenziali, X2 è la sintesi perfetta tra le elevate caratteristiche tecniche e l'indiscussa qualità estetica del gres porcellanato Italon.

X2 is a project of surfaces for indoors, outdoors and in the garden. Complete with floors and trim tiles for residential and public spaces, X2 is the perfect synthesis between the high technical features and the undisputed aesthetic quality of Italon porcelain stoneware.

X2
СТИЛЬ И СИЛА

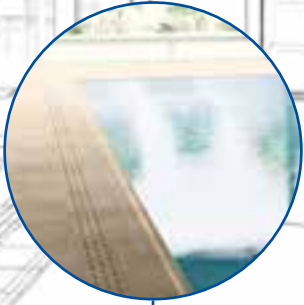

Решение для бассейна
Progetto piscina
Swimming-pool plan



Укладка на опоры
Posa sopraelevata
Raised installation



Укладка на траву
Posa su erba
Installation on grass

БОЛЬШЕ ПРЕИМУЩЕСТВ

I VANTAGGI SI MOLTIPLICANO. AVDANTAGES MULTIPLY.



СТОЙКОСТЬ
RESISTENTE
RESISTANT



ЭКОЛОГИЧНОСТЬ
ECOLOGICO
ECO-FRIENDLY



БЕЗОПАСНОСТЬ
SICURO
SAFE



УНИВЕРСАЛЬНОСТЬ
VERSATILE
VERSATILE



ПРОСТОТА
FACILE
EASY



**ПОЛНОТА
АССОРТИМЕНТА**
COMPLETO
COMPLETE





Керамогранит окрашенный в массе

GRES PORCELLANATO COLORATO IN MASSA

FULL BODY COLOURED PORCELAIN STONEWARE



Благодаря передовым производственным технологиям, окрашенный в массе керамогранит Italon Creativa представляется как самое уравновешенное сочетание эстетической красоты и технических характеристик. Каждая коллекция становится полным дизайнерским проектом, который можно использовать, в зависимости от изделий, для оформления самых различных интерьеров или экстерьеров.

Grazie alla sua avanzata tecnologia di produzione il grès porcellanato colorato in massa di Italon Creativa si presenta come il più equilibrato connubio fra bellezza estetica e performance tecniche. Ogni collezione diventa così un progetto di arredo completo in grado di essere utilizzato, a seconda dei prodotti, in diversi contesti di arredo degli ambienti.

Thanks to its state-of-the-art productive technology, Italon's coloured body porcelain stoneware is the most balanced combination between aesthetic beauty and technical performance. Each collection becomes a thorough interior design solution able to be used, according to the type of product chosen, in different interior styles.

MATERIA

НЕПРЕДСКАЗУЕМЫЙ СОВРЕМЕННЫЙ СТИЛЬ



НЕПРЕДСКАЗУЕМЫЙ СОВРЕМЕННЫЙ СТИЛЬ

Камни с решительной текстурой сосуществуют в актуальной городской серии, предназначенной для помещений с сильным оригинальным визуальным характером. Гамма серии Материя имеет поверхности, вдохновленные итальянскими и американскими сланцами, а также известняком из Северной Европы. Два типа поверхности, различные форматы и инновационные сочетания раскрывают незнакомую, еще неизведанную душу камня, способную определить характер жилых и торговых пространств современного шик-дизайна.

Materia является частью FULLDESIGNPROJECT, комплексного проекта облицовки, представляющего собой новый подход к разработке, производству и применению керамической плитки. Это переход от концепции просто коллекции к концепции единого целого, охватывающего полный набор необходимых для облицовки изделий. Задача такого проекта – предоставить исчерпывающий ответ на многочисленные требования конкретного интерьерного или экстерьерного решения. Комплексные облицовочные проекты отличаются гибкостью, богатым набором форматов, фактур, декоративных элементов, а значит способны оригинально украсить полы и стены в любых контекстах, индивидуализируя их так, чтобы удовлетворить самые взыскательные вкусы.

IMPREVEDIBILE STILE CONTEMPORANEO

Pietre dalla decisa vocazione materica convivono in una serie attuale e metropolitana, da declinare in ambienti dall'impatto visivo forte e originale. La gamma include superfici in gres porcellanato ispirate alle ardesie italiane e americane, oltre a limestone nordeuropei di recupero. Due finiture, diversi formati e accostamenti innovativi svelano un'inedita anima della pietra, ancora inesplorata, capace di caratterizzare spazi residenziali e commerciali dal design chic e contemporaneo.

Materia fa parte di FULLDESIGNPROJECT, un progetto che rappresenta un nuovo modo di studiare, realizzare e presentare il prodotto ceramico, segnando il passaggio dal concetto di collezione al concetto di progetto di arredo coordinato. I progetti "full design" si pongono l'ambizioso obiettivo di rispondere in modo concreto ed esaustivo alle molteplici esigenze inerenti al concept di arredo a cui si ispirano.

Progetti completi e flessibili, adatti sia a pavimenti che a rivestimenti, caratterizzati da un incantevole mix di formati, finiture e decori, per ambienti sempre diversi ed originali, all'altezza delle aspettative più esigenti.

UNPREDICTABLE CONTEMPORARY STYLE

Stones with a determined Material vocation live side by side in a contemporary and metropolitan series, to be used in environments with a strong and original visual impact. The range includes surfaces made of porcelain stoneware inspired by Italian and American slate, in addition to reclaimed Northern European limestone. Two finishes, different sizes and innovative combinations reveal an original soul of the stone, still unexplored and able to characterise residential and commercial spaces with a chic and modern design.

Materia is part of FULLDESIGNPROJECT, a concept that represents a new way of designing, manufacturing and displaying ceramic tile products, marking a passage from the concept of collection to the broader concept of coordinated design project. The "full design" projects are aimed at meeting, in a comprehensive and concrete way, the needs of the target they take inspiration from.

Complete and versatile projects perfect for floors and walls, characterised by a combination of different sizes, finishes and decors for original venues meeting the needs of the most demanding customers.



MATERIA



КЕРАМОГРАНИТ ОКРАШЕННЫЙ В МАССЕ
GRES PORCELLANATO COLORATO IN MASSA
FULL BODY COLOURED PORCELAIN STONEWARE



60x120 CM - 60x60 CM - 30x60 CM - 45x45 CM - 7,5x30 CM



Материя Магнезио
Materia Magnesio



Материя Хелио
Materia Helio



Материя Карбонио
Materia Carbonio

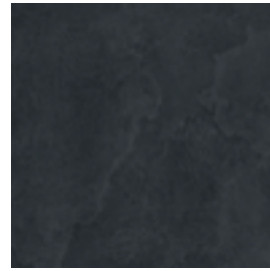

Материя Титанио
Materia Titanio



° РАСХОЖДЕНИЕ В ЦВЕТОВЫХ ОТТЕНКАХ ПЛИТКИ (СТОНАЛИЗАЦИЯ): смотри таблицу на стр. 351
STONALIZZAZIONE DELLE PIASTRELLE: vedi tabella a pag. 351 TILE SHADE VARIATION: see table on page 351









Карбонийо 30x60 Пат и Рет / Carbonio 30x60 Cerato e Ret
 Брик Мультилайн Колд 29,6x79,6 / Brick Multiline Cold 29,6x79,6
 Титанио Мозаика Рома 30x30 / Titanio Mosaico Roma 30x30
 Титанио 30x60 Пат и Рет / Titanio 30x60 Cerato e Ret
 Титанио 60x120 Пат и Рет / Titanio 60x120 Cerato e Ret



Магнезио Х2 60x60 / Magnesio X2 60x60
 Магнезио Х2 Блокс 26,3x33 / Magnesio X2 Blocks 26,3x33
 Брик Мультилайн Ворм 29,6x79,6 / Brick Multiline Warm 29,6x79,6
 Магнезио 45x45 / Magnesio 45x45
 Магнезио 7,5x30 / Magnesio 7,5x30
 Магнезио Мозаика Рома 30x30 / Magnesio Mosaico Roma 30x30
 Серфейс Кортен 60x120 / Surface Corten 60x120



Титанио 45x45 / Titanio 45x45
 Титанио мозаика 30x30 / Titanio Mosaico 30x30
 Карбонио 7,5x30 / Carbonio 7,5x30
 Титанио 7,5x30 / Titanio 7,5x30



Хелио Грип 30x60 Грип и Реттифицированная / Helio Grip 30x60 Grip e Ret
 Хелио 60x120 Пат и Рет / Helio 60x120 Cerato e Ret
 Амбра 60x120 Люкс и Рет / Ambra 60x120 Lux e Ret
 Мозаика Платинум 30x30 / Mosaico Platinum 30x30
 Хелио Ступень Фронтальная 33x60 / Helio scalino frontale 33x60

ДОСТУПНЫЕ ЦВЕТА / COLORI DISPONIBILI / AVAILABLE COLORS

V3
НЕОДНОРОДНЫЙ

Материя Магнезио / Materia Magnesio



60x120 см



60x60 см



60x60 см

20 мм



30x60 см



45x45 см



7,5x30 см

Более подробная информация об изделиях толщиной 20 мм, а также рекомендации, меры предосторожности, ограничения по применению, советы по укладке приведены в каталоге [X2](#) и на сайте www.italonx2.ru
Per dettagli sul prodotto in 20 mm di spessore e in particolare per le raccomandazioni, accorgimenti, limitazioni di utilizzo e precauzioni in fase di posa, si raccomanda di prendere in visione il catalogo [X2](#) e il sito www.italonx2.ru.
For further details about product in 20mm thickness and in particular for recommendations, instructions and restrictions of use and installation, please refer to the [X2](#) catalogue or visit the website www.italonx2.ru.

Материя Хелио / Materia Helio



60x120 см



60x60 см



30x60 см



45x45 см



7,5x30 см

ДОСТУПНЫЕ ЦВЕТА / COLORI DISPONIBILI / AVAILABLE COLORS

Материя Карбонио / Materia Carbonio



60x120 см



60x60 см



30x60 см



45x45 см



7,5x30 см

Материя Титанио / Materia Titanio



60x120 см

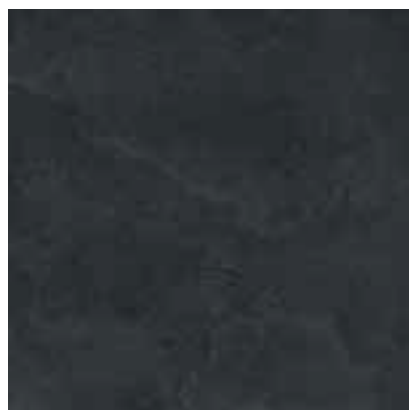

60x60 см



60x60 см

X2
СТИЛЬ И СИЛА

≡ 20 мм

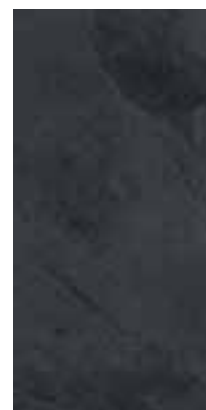

30x60 см



45x45 см



7,5x30 см

Более подробная информация об изделиях толщиной 20 мм, а также рекомендации, меры предосторожности, ограничения по применению, советы по укладке приведены в каталоге [X2](#) и на сайте www.italonx2.ru
 Per dettagli sul prodotto in 20 mm di spessore e in particolare per le raccomandazioni, accorgimenti, limitazioni di utilizzo e precauzioni in fase di posa, si raccomanda di prendere in visione il catalogo [X2](#) e il sito www.italonx2.ru.
 For further details about product in 20mm thickness and in particular for recommendations, instructions and restrictions of use and installation, please refer to the [X2](#) catalogue or visit the website www.italonx2.ru.

ДОСТУПНЫЕ ТИПЫ ПОВЕРХНОСТИ / FINITURE DISPONIBILI / AVAILABLE FINISHES



Натуральная
Naturale
Matt



Патинированная и реттифицированная
Cerato e Rettificato
Honed Satin and Rectified



Грип и Реттифицированная
Grip e Rettificato
Grip and Rectified

ДЕКОРЫ ИЗ КЕРАМОГРАНИТА / DECORI IN GRES PORCELLANATO / PORCELAIN STONEWARE DECORS

Материя Магнезио Мозаика
Materia Magnesio Mosaico

30x30 см ◆

Материя Хелио Мозаика
Materia Helio Mosaico

30x30 см ◆

Материя Карбонио Мозаика
Materia Carbonio Mosaico

30x30 см ◆

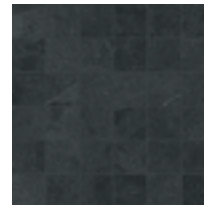
Материя Титанио Мозаика
Materia Titanio Mosaico

30x30 см ◆

Материя Брик Мультилайн Ворм
Materia Brick Multiline Warm

29,6x79,6 см ●

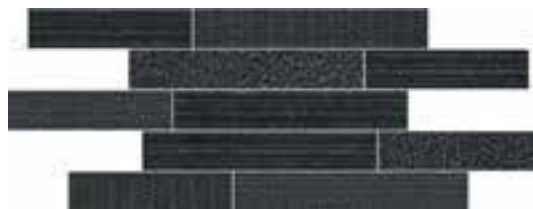
Материя Брик Мультилайн Колд
Materia Brick Multiline Cold

29,6x79,6 см ●

НАСТЕННЫЕ ДЕКОРЫ / DECORI DA RIVESTIMENTO / WALL DECORS

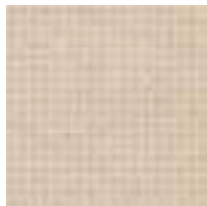
Материя Магнезио Мозаика Рома
Materia Magnesio Mosaico Roma

30x30 см *

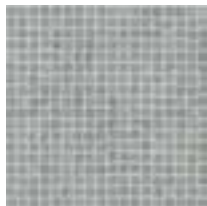
Материя Карбонио Мозаика Рома
Materia Carbonio Mosaico Roma

30x30 см *

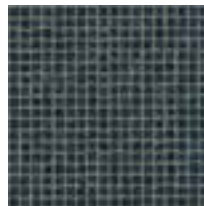
Материя Титанио Мозаика Рома
Materia Titanio Mosaico Roma

30x30 см *

Материя Мозаика Голд
Materia Mosaico Gold

30x30 см **

Материя Мозаика Платинум
Materia Mosaico Platinum

30x30 см **

НАСТЕННАЯ ПЛИТКА ИЗ БЕЛОЙ ГЛИНЫ
RIVESTIMENTO IN PASTA BIANCA
WHITE-BODY WALL TILES

ДЕКОРЫ ИЗ КЕРАМОГРАНИТА X2 / DECORI IN GRES PORCELLANATO X2 / PORCELAIN STONEWARE DECORS X2

Материя Магнезио X2 Блок
Materia Magnesio X2 Blocks

26,3x33 см ◆

Материя Титанио X2 Блок
Materia Titanio X2 Blocks

26,3x33 см ◆



* **1) Инструкции по укладке декора MATERIA MOSAICO ROMA**

Декор представляет собой предварительно надсеченную мозаичную плитку в формате 30x30 из монопорозы, которую в дальнейшем необходимо затирать. Мозаика укладывается на специальный клей с высокими эксплуатационными характеристиками, предназначенными для настенной плитки.

Укладка этого декора осуществляется без швов, с тщательным выравниванием плитки для обеспечения эстетического эффекта единой поверхности.

После завершения укладки без видимых разрывов между плитками приступить к нанесению затирки.

1) Istruzioni di posa per MATERIA MOSAICO ROMA

Il materiale è un mosaico preinciso stuccabile in monoporosa di formato 30x30, da posare con l'utilizzo di collanti specifici ad elevate prestazioni per rivestimenti ceramici.

La posa di questo prodotto deve essere eseguita senza fuga, allineando il più precisamente le tessere PER AVERE UN RISULTATO ESTETICO UNIFORME.

Quando il materiale è stato posato senza difetti e discontinuità, procedere con la stuccatura.

1) Laying instructions for MATERIA MOSAICO ROMA

The material is a 30x30 monoporosa pre-engraved groutable mosaic tile, to be laid using specific high-performance adhesives for ceramic covering materials.

This product should be laid without joints, aligning the tiles as precisely as possible to guarantee an even, visibly continuous result.

When the material has been laid continuously and flawlessly, apply the grout.

2) Приготовление затирки для декора MATERIA MOSAICO ROMA

MAGNESIO MOSAICO ROMA

МАГНЕЗИО МОЗАИКА РОМА

Ultracolor o/или Keracolor FF-DE 100 / 100 г = 71,43%

Ultracolor o/или Keracolor FF-DE 132 / 40 г = 28,57%

CARBONIO MOSAICO ROMA

КАРБОНИО МОЗАИКА РОМА

Ultracolor o/или Keracolor FF-DE 100 / 100 г = 50%

Ultracolor o/или Keracolor FF-DE 111 / 100г = 50%

TITANIO MOSAICO ROMA

ТИТАНИО МОЗАИКА РОМА

Ultracolor o/или Keracolor FF-DE 113 / 100г = 100%

2) Formulazione stucchi per MATERIA MOSAICO ROMA

MAGNESIO MOSAICO ROMA

Ultracolor o Keracolor FF-DE 100 / grammi 100 = 71,43%

Ultracolor o Keracolor FF-DE 132 / grammi 40 = 28,57%

CARBONIO MOSAICO ROMA

Ultracolor o Keracolor FF-DE 100 / grammi 100 = 50%

Ultracolor o Keracolor FF-DE 111 / grammi 100 = 50%

TITANIO MOSAICO ROMA

Ultracolor o Keracolor FF-DE 113 / grammi 100 = 100%

2) Formulation of grouts for MATERIA MOSAICO ROMA

MAGNESIO MOSAICO ROMA

Ultracolor or Keracolor FF-DE 100 / 100 grams = 71.43%

Ultracolor or Keracolor FF-DE 132 / 40 grams = 28.57%

CARBONIO MOSAICO ROMA

Ultracolor or Keracolor FF-DE 100 / 100 grams = 50%

Ultracolor or Keracolor FF-DE 111 / 100 grams = 50%

TITANIO MOSAICO ROMA

Ultracolor or Keracolor FF-DE 113 / 100 grams = 100%

Примечание для выполнения работ по затирке:

Поверхность плитки следует предварительно подготовить, увлажнив её водой при помощи плоской кисти с целью улучшения свойств адгезии между затиркой и декором.

Затирку необходимо подготовить в ОЧЕНЬ ЖИДКОЙ консистенции, затем равномерно нанести её на поверхность мозаики при помощи соответствующего шпателя или плоской кисти.

Оставить сохнуть в течение 20-40 минут.

Затем при помощи специальной сухой губки или при помощи обычной губки ScotchBrite удалить излишки затирки круговыми движениями, уплотняя затирочный шов, так чтобы кубики мозаики оказались на поверхности с желаемым эстетическим результатом.

Note per la stuccatura:

è necessario preparare la superficie bagnando con acqua, utilizzando una pennellina, al fine di migliorare la tenuta dello stucco.

Lo stucco va preparato ESTREMAMENTE FLUIDO, poi applicato sulla superficie del mosaico uniformemente utilizzando l'apposita spatola oppure con una pennellina.

Attendere l'asciugatura per circa 20-40 minuti.

Successivamente, con l'apposita spugna a secco, oppure in alternativa con una comune spugna verde ScotchBrite, togliere lo stucco in eccesso, compiendo movimenti rotatori, avendo cura di far affondare lo stucco in modo che le tessere possano emergere ottenendo così l'effetto estetico desiderato.

Notes for grouting:

The surface must be prepared by wetting it with water, using a flat brush, in order to improve the hold of the grout.

The grout preparation must be EXTREMELY FLUID and must be applied evenly to the surface of the mosaic using a spatula or a flat brush.

Leave to dry for about 20-40 minutes.

Then use a dry sponge or a normal green ScotchBrite sponge to remove the excess grout, with a rotating movement, taking care to push the grout down so that the mosaic tiles can emerge, thus obtaining the desired effect.

** **Инструкции по укладке плитки MATERIA MOSAICO GOLD - PLATINUM**

Декор представляет собой глазурованную мозаичную плитку из монопорозы в формате 30x30, для укладки которой применяется специальный клей с высокими эксплуатационными характеристиками, предназначенный для керамической плитки. Рекомендуется укладывать плитку на клей, поскольку это гарантирует лучшую адгезию между плиткой и поверхностью, на которую она клеится.

Укладка этого декора осуществляется в обязательном порядке без швов, с тщательным выравниванием плитки для обеспечения эстетического эффекта единой поверхности.

Istruzioni di posa per MATERIA MOSAICO GOLD - PLATINUM

Il materiale è un mosaico smaltato in monoporosa di formato 30x30, da posare con l'utilizzo di collanti specifici ad elevate prestazioni per rivestimenti ceramici. Si consiglia la posa a colla in quanto offre maggiori garanzie di tenuta.





La posa di questo prodotto deve essere eseguita obbligatoriamente senza fuga, allineando il più precisamente le tessere al fine di garantire un risultato estetico uniforme e senza discontinuità percepite.

Laying instructions for MATERIA MOSAICO GOLD - PLATINUM

The material is a 30x30 monoporosa glazed mosaic tile, to be laid using specific high-performance materials for ceramic covering materials. It should be laid using glue to guarantee greater hold.

This product must be laid without joints, aligning the tiles as precisely as possible to guarantee an even, visibly continuous result.

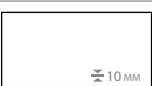
ГАММА ИЗДЕЛИЙ / GAMMA PRODOTTI / PRODUCT RANGE

	Магнезио / Magnesio	Хелио / Helio	Карбонио / Carbonio	Титанио / Titanio
FLOOR PROJECT				
 60x120 cm	◆	◆	◆	◆
 60x60 cm	◆	◆	◆	◆
 60x60 cm	❖			❖
 30x60 cm	◆○	◆○	◆○	◆○
 45x45 cm	●	●	●	●
 7,5x30 cm	●	●	●	●

- **Натуральный / Naturale / Matt**
- ◆ **Патинированный и Реттифицированный / Cerato e Rettificato / Honed Satin and Rectified**
- **Грип и Реттифицированный / Grip e Rettificato / Grip and Rectified**
- ❖ **Структурированный и Реттифицированный / Strutturato e Rettificato / Textured and Rectified**

СПЕЦИАЛЬНЫЕ ИЗДЕЛИЯ / PEZZI SPECIALI / TRIM PIECES

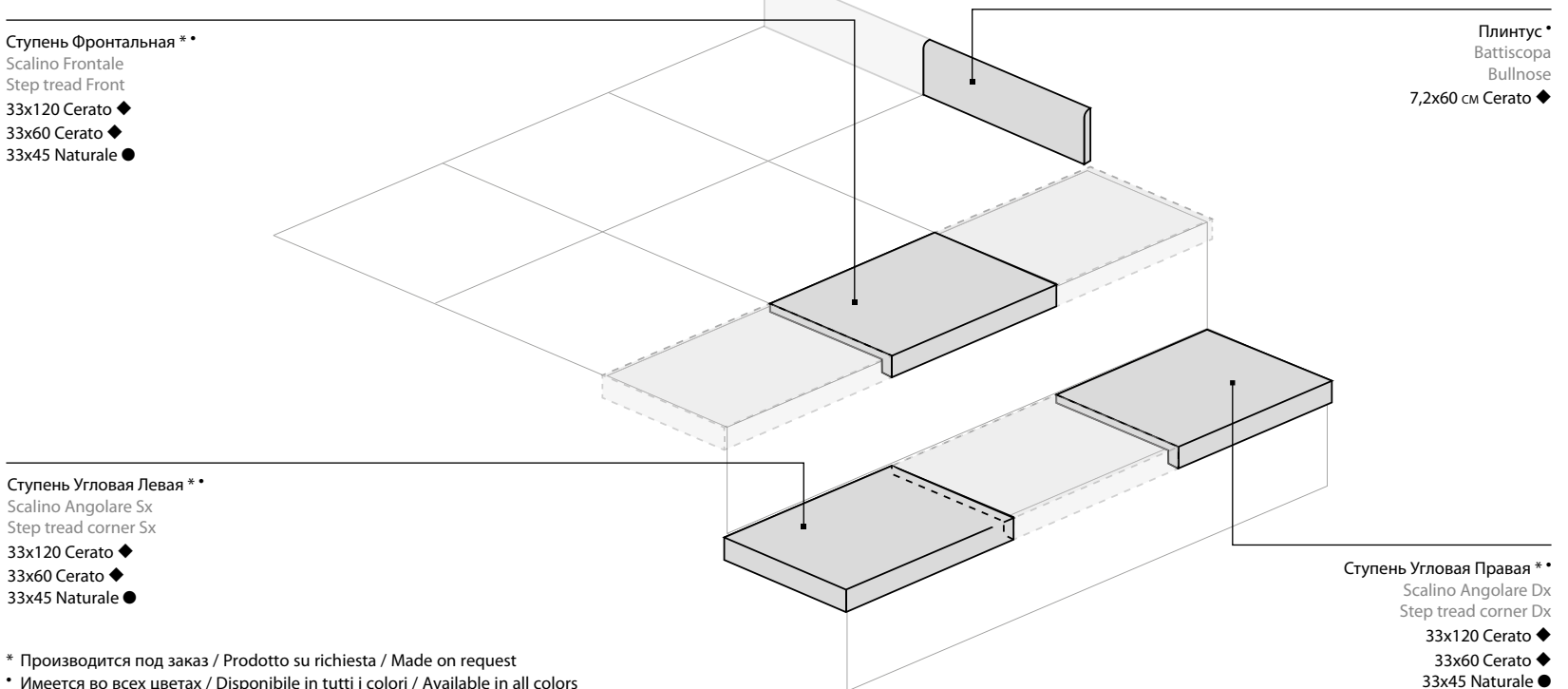

* Производится под заказ / Prodotto su richiesta / Made on request
 • Имеется во всех цветах / Disponibile in tutti i colori / Available in all colors

ELEMENT

ПРИРОДА В ГОРОДСКОМ ИНТЕРЬЕРЕ



ПРИРОДА В ГОРОДСКОМ ИНТЕРЬЕРЕ

Эта тщательно подобранная коллекция раскрывает подлинную красоту натуральной древесины с характерными для неё сучками и прожилками, предлагая широкий ассортимент керамических поверхностей для оформления городских интерьеров. Тёплый обволакивающий эффект древесины на полу в сочетании с однотонными керамическими плитками на стенах с эффектом нежных мазков на шелковой поверхности, создаёт оригинальные цветовые комбинации. Идеальные материалы для создания новой эстетики как в жилых, так и в коммерческих помещениях.

Element является частью FULLDESIGNPROJECT, комплексного проекта облицовки, представляющего собой новый подход к разработке, производству и применению керамической плитки. Это переход от концепции просто коллекции к концепции единого целого, охватывающего полный набор необходимых для облицовки изделий. Задача такого проекта – предоставить исчерпывающий ответ на многочисленные требования конкретного интерьерного или экстерьерного решения. Комплексные облицовочные проекты отличаются гибкостью, богатым набором форматов, фактур, декоративных элементов, а значит способны оригинально украсить полы и стены в любых контекстах, индивидуализируя их так, чтобы удовлетворить самые взыскательные вкусы.

NATURA METROPOLITANA

Una curata selezione di essenze legno non trattato ricche di nodi, spaccature e fibrature naturali, danno vita a una gamma di ampie superfici ceramiche che vestono ambienti metropolitani di una naturalezza essenziale. Un caldo e avvolgente effetto legno crea originali combinazioni cromatiche con rivestimenti ceramici a tinta unita dalla superficie effetto seta dolcemente pennellata, disegnando nuovi codici estetici in contesti commerciali e in ambito residenziale.

Element fa parte di FULLDESIGNPROJECT, un progetto che rappresenta un nuovo modo di studiare, realizzare e presentare il prodotto ceramico, segnando il passaggio dal concetto di collezione al concetto di progetto di arredo coordinato. I progetti "full design" si pongono l'ambizioso obiettivo di rispondere in modo concreto ed esaustivo alle molteplici esigenze inerenti al concept di arredo a cui si ispirano. Progetti completi e flessibili, adatti sia a pavimenti che a rivestimenti, caratterizzati da un incantevole mix di formati, finiture e decori, per ambienti sempre diversi ed originali, all'altezza delle aspettative più esigenti.

METROPOLITAN NATURE

A fine selection of untreated woods rich in knots, splits and natural fibres form a range of generous ceramic surfaces for metropolitan spaces that stand out for their natural minimalism. A warm and enveloping wood effect creates original colour combinations with plain-colour ceramic wall tiles distinctive for their lightly-brushed silk-effect surfaces. New aesthetic canons for commercial and residential settings.

Element is part of FULLDESIGNPROJECT, a concept that represents a new way of designing, manufacturing and displaying ceramic tile products, marking a passage from the concept of collection to the broader concept of coordinated design project. The "full design" projects are aimed at meeting, in a comprehensive and concrete way, the needs of the target they take inspiration from.

Complete and versatile projects perfect for floors and walls, characterised by a combination of different sizes, finishes and decors for original venues meeting the needs of the most demanding customers.

ELEMENT

FLOOR PROJECT



ELEMENT

WALL PROJECT



ELEMENT



КЕРАМОГРАНИТ ОКРАШЕННЫЙ В МАССЕ
GRES PORCELLANATO COLORATO IN MASSA
FULL BODY COLOURED PORCELAIN STONEWARE



60x120 см - 20x120 см - 7,5x30 см



Element Acero
Элемент Ачерио

Element Faggio
Элемент Фаджио

Element Olmo
Элемент Олмо

Element Mogano
Элемент Могано

R 9 A+B  *

V2  °
ЛЕГКАЯ
НЕОДНОРОДНОСТЬ

НАСТЕННАЯ ПЛИТКА ИЗ БЕЛОЙ ГЛИНЫ
RIVESTIMENTO IN PASTA BIANCA
WHITE-BODY WALLTILE



25x75 см

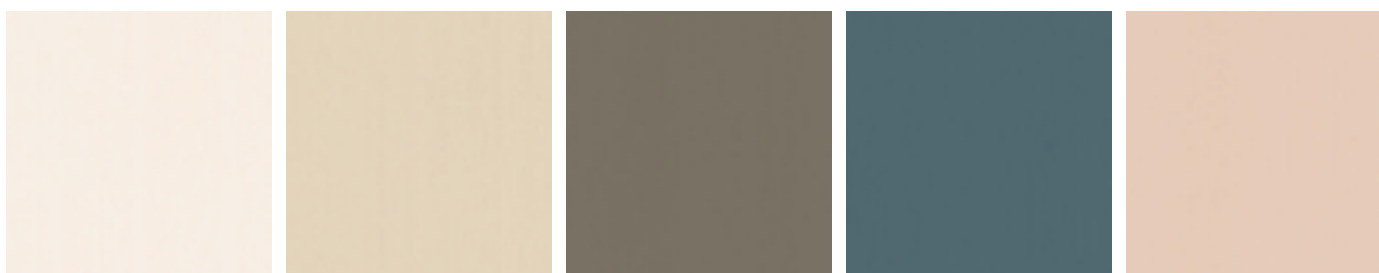

Element Neve
Элемент Нэве

Element Sabbia
Элемент Саббия

Element Terra
Элемент Терра

Element Petrolio
Элемент Петролио

Element Quarzo
Элемент Кварцо

V1  °
ОДНОРОДНЫЙ

* **ОПРЕДЕЛЕНИЕ СКОЛЬЗКОСТИ: смотри таблицу на стр. 348**

DETERMINAZIONE DELLA SCIVOLOSITÀ: vedi tabella a pag. 348 SLIPPERINESS: see table on page 348

° **РАСХОЖДЕНИЕ В ЦВЕТОВЫХ ОТТЕНКАХ ПЛИТКИ (СТОНАЛИЗАЦИЯ): смотри таблицу на стр. 351**

STONALIZZAZIONE DELLE PIASTRELLE: vedi tabella a pag. 351 TILE SHADE VARIATION: see table on page 351









Нэве 25x75 / Neve 25x75
Ачеро 20x120 / Acero 20x120



Кварцо 25x75 / Quarzo 25x75
Кварцо Эдж 24,5x24,5 / Quarzo Edge 24,5x24,5
Терра Эдж 24,5x24,5 / Terra Edge 24,5x24,5
Могано 20x120 / Mogano 20x120
Могано 7,5x30 / Mogano 7,5x30



Ачиро 20x120
Асерио 20x120



Нэве 25x75 / Neve 25x75
Нэве Мозаика 30,5x30,5 / Neve Mosaico 30,5x30,5
Олмо 20x120 / Olmo 20x120
Олмо 7,5x30 / Olmo 7,5x30

ДОСТУПНЫЕ ЦВЕТА/ COLORI DISPONIBILI / AVAILABLE COLORS

Элемент Ачери / Element Acero

 V2
 ЛЕГКАЯ
 НЕОДНОРОДНОСТЬ
 

60x120 см



20x120 см



7,5x30 см

Элемент Фаджио / Element Faggio



20x120 см



7,5x30 см

Элемент Олмо / Element Olmo



20x120 см



7,5x30 см



Элемент Могано / Element Mogano



20x120 см



7,5x30 см



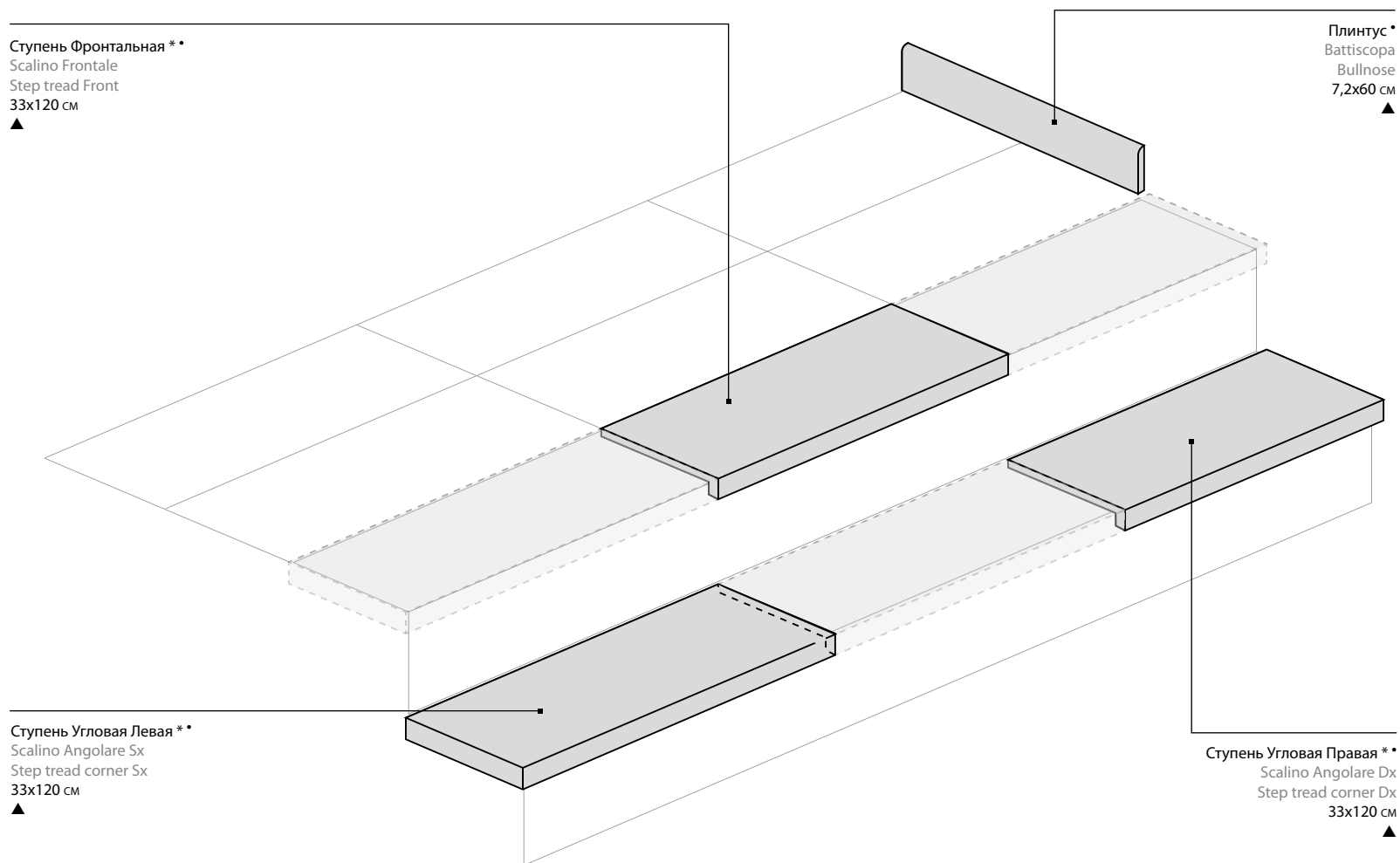

Содержит более 10% повторно переработанных материалов из производственного цикла и позволяет получить баллы по системе LEED.
 Contiene oltre il 10% di materiale riciclato pre-consumer ed e' utile al raggiungimento di crediti LEED.
 Contains more than 10% of pre-consumer recycled material – contributes to earn LEED points.

СПЕЦИАЛЬНЫЕ ИЗДЕЛИЯ / PEZZI SPECIALI / TRIM PIECES



* Производится под заказ / Prodotto su richiesta / Made on request
 * Имеется во всех цветах / Disponibile in tutti i colori / Available in all colors

ГАММА ИЗДЕЛИЙ / GAMMA PRODOTTI / PRODUCT RANGE

	Ачери Asero	Фаджио Faggio	Ольмо Olmo	Могано Mogano
				
FLOOR PROJECT				
 60x120 см	▲			
 20x120 см	▲	▲	▲	▲
 7,5x30 см	●	●	●	●

● Натуральный / Naturale / Matt
 ▲ Натуральный и Реттифицированный / Naturale e Rettificato / Matt and Rectified

ТЕХНИЧЕСКИЕ ХАРАКТЕРИСТИКИ: смотри таблицу на стр. 356 CARATTERISTICHE TECNICHE: vedi tabella a pag. 356 TECHNICAL FEATURES: see table on page 356

РЕКОМЕНДОВАННЫЕ ТИПЫ УКЛАДКИ / SUGGERIMENTI DI POSA / LAYING TIPS

20x120 см

1 - Укладка вразбежку с фиксированным смещением по два прямых ряда

1 - Posa a modulo regolare a due file

1 - Double file regular module installation pattern

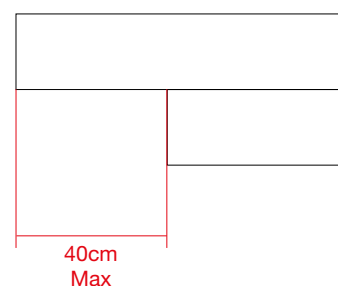
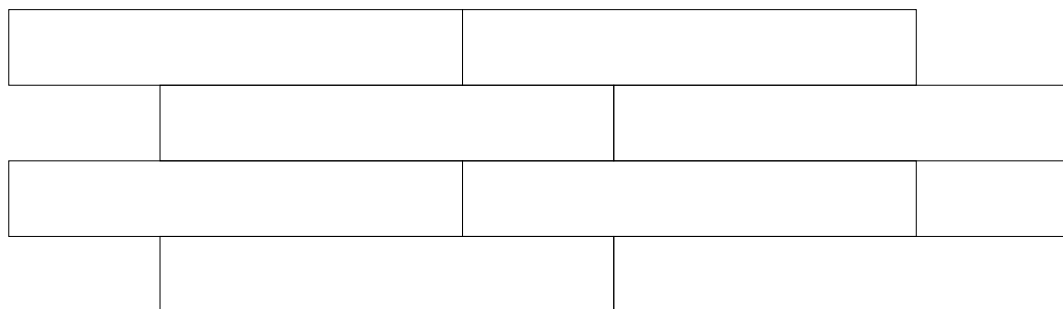

2 - Укладка вразбежку с хаотичным смещением

2 - Posa a modulo irregolare

2 - Irregular module installation pattern

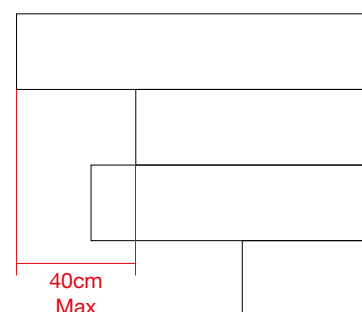
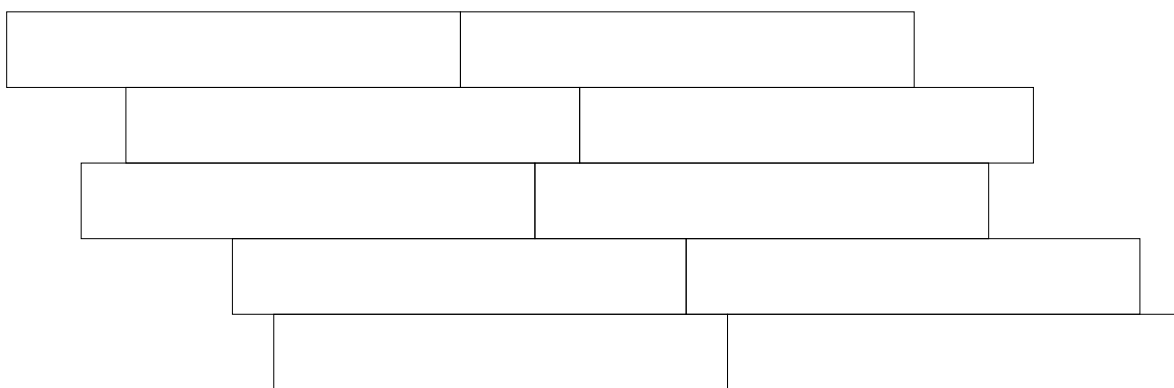

ITALON не рекомендует укладку со смещением 50%.

ITALON sconsiglia la posa con scostamento del 50%.

ITALON do not recommend installation with 50% staggering.

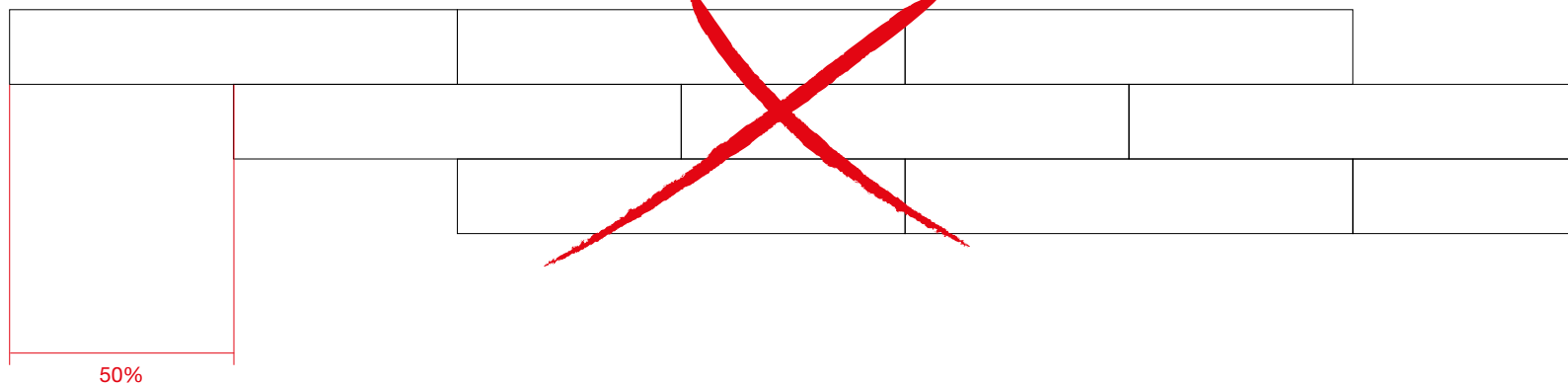

РЕКОМЕНДОВАННЫЕ ТИПЫ УКЛАДКИ / SUGGERIMENTI DI POSA / LAYING TIPS

7,5x30 см

1-Укладка квадратом

1-Posa a quadri

1-Square installation pattern

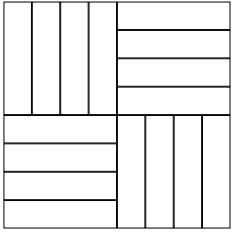

2-Укладка ёлочкой

2-Posa a spina

2-Herring-bone installation pattern

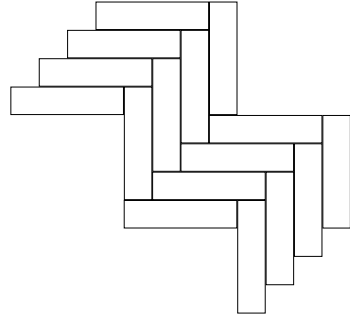







Терра 25x75 / Петролио 25x75 / Вставка Дамаско 25x75 / Альцата 15x25 / Лондон 5x25
 Terra 25x75 / Petrolino 25x75 / Inserto Damasco 25x75 / Alzata 15x25 / London 5x25
 Фаджио 20x120 / Faggio 20x120



Кварцо 25x75 / Кварцо Эдж 24,5x24,5 / Терра Эдж 24,5x24,5 / / Могано 7,5x30
 Quarzo 25x75 / Quarzo Edge 24,5x24,5 / Terra Edge 24,5x24,5 / Mogano 7,5x30



НАСТЕННАЯ ПЛИТКА ИЗ БЕЛОЙ ГЛИНЫ / RIVESTIMENTO IN PASTA BIANCA / WHITE-BODY WALL TILES

V1
ОДНОРОДНЫЙ

Элемент Нэве
Element Neve

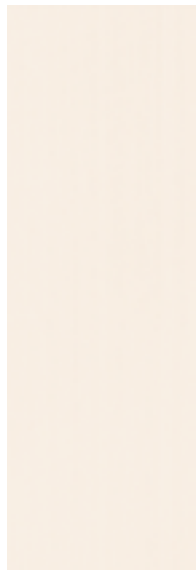

25x75 см

Элемент Саббия
Element Sabbia



25x75 см

Элемент Терра
Element Terra



25x75 см

Элемент Петролио
Element Petrolio



25x75 см

Элемент Кварцо
Element Quarzo



25x75 см

СПЕЦИАЛЬНЫЕ ИЗДЕЛИЯ / PEZZI SPECIALI / TRIM PIECES

Элемент Нэве Спиголо
Element Neve Spigolo

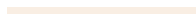

1x25 см

Элемент Саббия Спиголо
Element Sabbia Spigolo



1x25 см

Элемент Терра Спиголо
Element Terra Spigolo



1x25 см

Элемент Петролио Спиголо
Element Petrolio Spigolo



1x25 см

Элемент Кварцо Спиголо
Element Quarzo Spigolo



1x25 см

Элемент Нэве Спиголо А.Е.
Element Neve Spigolo A.E.



1x1 см

Элемент Саббия Спиголо А.Е.
Element Sabbia Spigolo A.E.



1x1 см

Элемент Терра Спиголо А.Е.
Element Terra Spigolo A.E.



1x1 см

Элемент Петролио Спиголо А.Е.
Element Petrolio Spigolo A.E.



1x1 см

Элемент Кварцо Спиголо А.Е.
Element Quarzo Spigolo A.E.



1x1 см

Элемент Альцата
Element Alzata

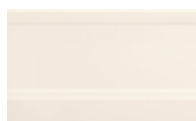

15x25 см

Элемент Альцата А.Е.
Element Alzata A.E.



2x15 см

Элемент Лондон
Element London



3x25 см

Элемент Лондон А.Е.
Element London A.E.



2x3 см



Содержит более 20% повторно переработанных материалов из производственного цикла и позволяет получить баллы по системе LEED.
Contiene oltre il 20% di materiale riciclato pre-consumer ed e' utile al raggiungimento di crediti LEED.
Contains more than 20% of pre-consumer recycled material – contributes to earn LEED points.

НАСТЕННЫЕ ДЕКОРЫ / DECORI DA RIVESTIMENTO / WALL DECORS

Элемент Нэве Мозаика
Element Neve Mosaico

30,5x30,5 см

Элемент Саббия Мозаика
Element Sabbia Mosaico

30,5x30,5 см

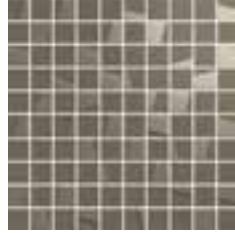
Элемент Терра Мозаика
Element Terra Mosaico

30,5x30,5 см

Элемент Петролио Мозаика
Element Petrolio Mosaico

30,5x30,5 см

Элемент Кварцо Мозаика
Element Quarzo Mosaico

30,5x30,5 см

Элемент Нэве Эдж
Element Neve Edge

24,5x24,5 см

Элемент Саббия Эдж
Element Sabbia Edge

24,5x24,5 см

Элемент Терра Эдж
Element Terra Edge

24,5x24,5 см

Элемент Петролио Эдж
Element Petrolio Edge

24,5x24,5 см

Элемент Кварцо Эдж
Element Quarzo Edge

24,5x24,5 см

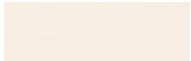
Элемент Нэве Брик
Element Neve Brick

8x24,5 см

Элемент Саббия Брик
Element Sabbia Brick

8x24,5 см

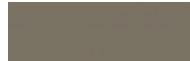
Элемент Терра Брик
Element Terra Brick

8x24,5 см

Элемент Петролио Брик
Element Petrolio Brick

8x24,5 см

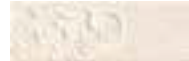
Элемент Брик Делюкс
Element Brick Deluxe

8x24,5 см

Элемент Вставка Дамаско
Element Inserto Damasco

25x75 см

Элемент Мозаика Куб Колд
Element Mosaico Cube Cold

30,5x33 см

Элемент Мозаика Куб Ворм
Element Mosaico Cube Warm

30,5x33 см

CHARME EVO

ЭВОЛЮЦИЯ МРАМОРА

ЭВОЛЮЦИЯ МРАМОРА

Роскошная красота мрамора становится ценным элементом декора домашних и общественных пространств, в которых органично сплетаются классика и современность. Новая «мраморная» коллекция придает интерьерам изумительную элегантность и вместе с тем обеспечивает высокую практичность покрытий и превосходные эксплуатационные качества лучшей керамики.

Charme EVO является частью FULLDESIGNPROJECT, комплексного проекта облицовки, представляющего собой новый подход к разработке, производству и применению керамической плитки. Это переход от концепции просто коллекции к концепции единого целого, охватывающего полный набор необходимых для облицовки изделий. Задача такого проекта – предоставить исчерпывающий ответ на многочисленные требования конкретного интерьерного или экстерьерного решения. Комплексные облицовочные проекты отличаются гибкостью, богатым набором форматов, фактур, декоративных элементов, а значит способны оригинально украсить полы и стены в любых контекстах, индивидуализируя их так, чтобы удовлетворить самые взыскательные вкусы.

L'EVOLUZIONE DEL MARMO

L'ispirazione al marmo naturale diventa spunto d'innovazione progettuale per ambienti residenziali e commerciali che uniscono gusto intramontabile e contemporaneità. Un materiale nobile e antico come il marmo svela in modo inaspettato l'eleganza attuale dello spazio, garantendo la praticità e le prestazioni tecniche impeccabili della migliore ceramica.

Charme EVO fa parte di FULLDESIGNPROJECT, un progetto che rappresenta un nuovo modo di studiare, realizzare e presentare il prodotto ceramico, segnando il passaggio dal concetto di collezione al concetto di progetto di arredo coordinato. I progetti "full design" si pongono l'ambizioso obiettivo di rispondere in modo concreto ed esaustivo alle molteplici esigenze inerenti al concept di arredo a cui si ispirano. Progetti completi e flessibili, adatti sia a pavimenti che a rivestimenti, caratterizzati da un incantevole mix di formati, finiture e decori, per ambienti sempre diversi ed originali, all'altezza delle aspettative più esigenti.

MARBLE EVOLUTION

The desire to have natural marble surfaces becomes the planning inspiration for residential and commercial spaces that combine timeless style with the contemporary. A noble and ancient material such as marble reveals in an unexpected way the current elegance of the space, guaranteeing the convenience and impeccable technical performance of the finest ceramics.

Charme EVO is part of FULLDESIGNPROJECT, a concept that represents a new way of designing, manufacturing and displaying ceramic tile products, marking a passage from the concept of collection to the broader concept of coordinated design project. The "full design" projects are aimed at meeting, in a comprehensive and concrete way, the needs of the target they take inspiration from. Complete and versatile projects perfect for floors and walls, characterised by a combination of different sizes, finishes and decors for original venues meeting the needs of the most demanding customers.

CHARME
evo
FLOOR PROJECT



CHARME
evo
WALL PROJECT



CHARME evo

КЕРАМОГРАНИТ ОКРАШЕННЫЙ В МАССЕ
GRES PORCELLANATO COLORATO IN MASSA
FULL BODY COLOURED PORCELAIN STONEWARE



45x90 CM - 44x88 CM - 60x60 CM - 59x59 CM - 30x60 CM

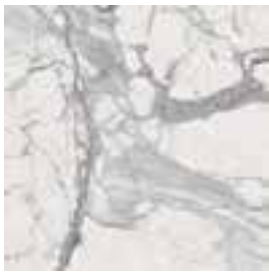

Шарм Эво Статуарио
Charme Evo Statuario



Шарм Эво Оникс
Charme Evo Onyx



Шарм Эво Калакатта
Charme Evo Calacatta



Шарм Эво Импераале
Charme Evo Imperiale



Шарм Эво Антрацит
Charme Evo Antracite



НАСТЕННАЯ ПЛИТКА ИЗ БЕЛОЙ ГЛИНЫ
RIVESTIMENTO IN PASTA BIANCA
WHITE-BODY WALLTILE



25x75 CM

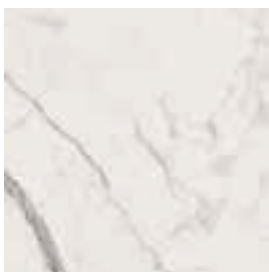

Шарм Эво Статуарио
Charme Evo Statuario

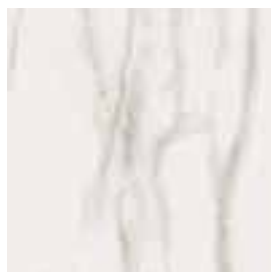

Шарм Эво Оникс
Charme Evo Onyx



Шарм Эво Калакатта
Charme Evo Calacatta



Шарм Эво Импераале
Charme Evo Imperiale



* **ОПРЕДЕЛЕНИЕ СКОЛЬЗКОСТИ: смотри таблицу на стр. 348**

DETERMINAZIONE DELLA SCIVOLOSITÀ: vedi tabella a pag. 348 SLIPPERINESS: see table on page 348

° **РАСХОЖДЕНИЕ В ЦВЕТОВЫХ ОТТЕНКАХ ПЛИТКИ (СТОНАЛИЗАЦИЯ): смотри таблицу на стр. 351**

STONALIZZAZIONE DELLE PIASTRELLE: vedi tabella a pag. 351 TILE SHADE VARIATION: see table on page 351









Антрацит Натуральный и реттифицированный 60x60 / Брик Мультикolor 29,6x79,7
Antracite Naturale e Rettificato 60x60 / Brick Multicolor 29,6x79,7



Оникс Люкс 59x59
Onyx Lux 59x59



Калакатта Люкс и реттифицированный 59x59 / Имперiale Натуральный и реттифицированный 60x60 / Калакатта Патинированный и реттифицированный 30x60
 Calacatta Lux e Rettificato 59x59 / Imperiale Naturale e Rettificato 60x60 / Calacatta Cerato e Rettificato 30x60



Имперiale Натуральный 45x90 / Серфейс Стил Натуральный 60x120 / Имперiale Ступень Фронтальная Натуральный 33x60
 Imperiale Naturale 45x90 / Surface Steel Naturale 60x120 / Imperiale Scalino Frontale Naturale 33x60





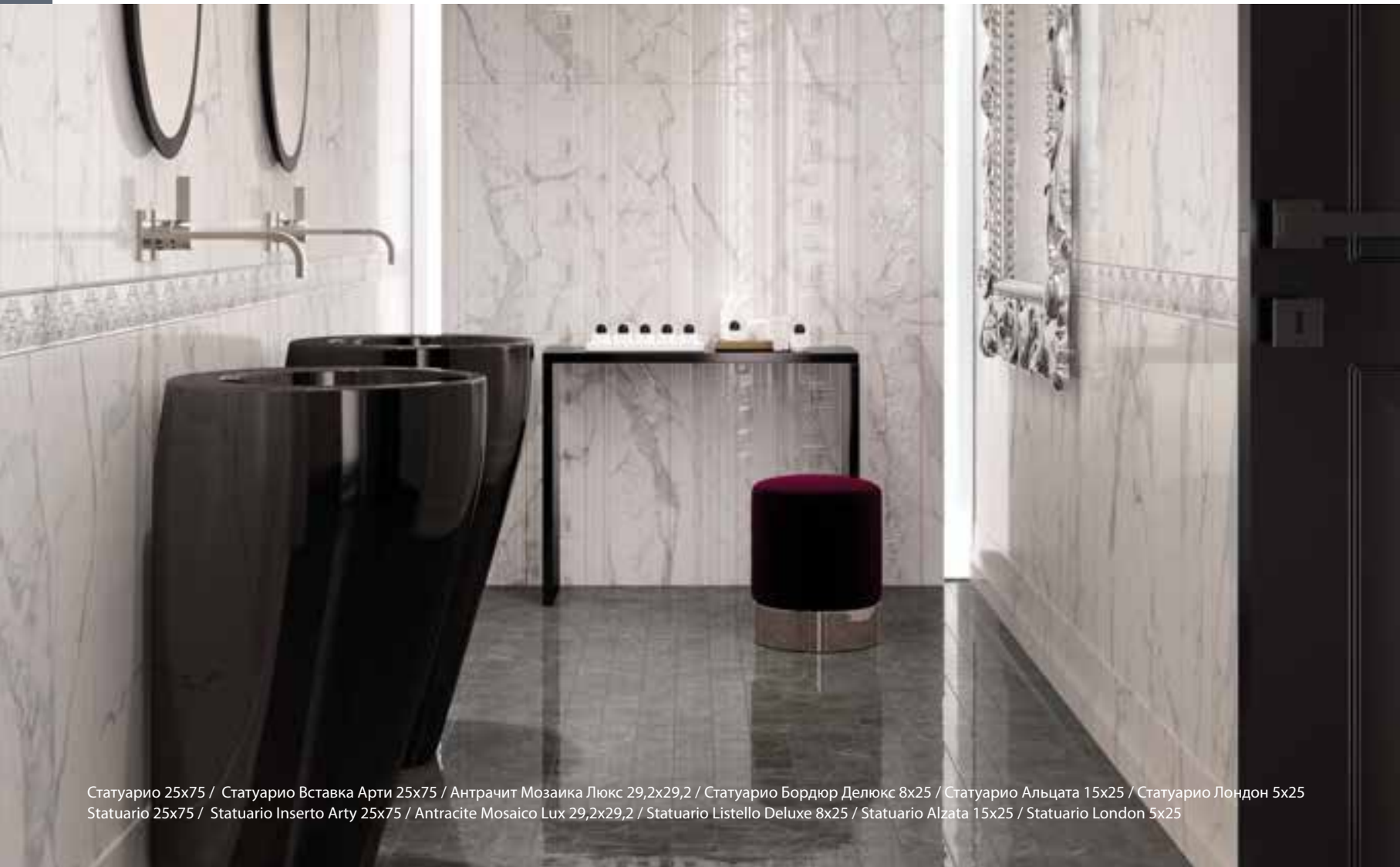

Статуарио 25x75 / Статуарио Вставка Арти 25x75 / Антрацит Мозаика Люкс 29,2x29,2 / Статуарио Бордюор Делюкс 8x25 / Статуарио Альцата 15x25 / Статуарио Лондон 5x25
Statuario 25x75 / Statuario Inserto Arty 25x75 / Antracite Mosaico Lux 29,2x29,2 / Statuario Listello Deluxe 8x25 / Statuario Alzata 15x25 / Statuario London 5x25



Антрацит Патинированный 30x60 / Антрацит Вставка Броккато Патинированный 30x60 / Бордюор Вайб Платинум 2,5x10 / Антрацит Альцата Патинированный 20x30
Шарм Антрацит Оникс Лондон Патинированный 5x30 / Антрацит Спиголо Патинированный 1x30 / НЛ-Вуд Пэппер Грип 22,5x90
Antracite Cerato 30x60 / Antracite Inserto Broccato Cerato 30x60 / Listello Vibe Platinum 2,5x10 / Antracite Alzata Cerato 20x30 / Antracite London Cerato 5x30
Antracite Spigolo Cerato 1x30 / NL-Wood Pepper Grip 22,5x90



Калакатта 25x75 / Calacatta 25x75
 Калакатта Вставка Арти 25x75 / Calacatta Inserto Arty 25x75
 Калакатта Вставка Вэйв 25x75 / Calacatta Inserto Wave 25x75
 Мезон Бренди Натуральный 20x120 / Maison Brandy Naturele 20x120



Оникс 25x75 / Оникс Вставка Шифон 25x75 / Оникс Бордюр Делюкс 8x25 / Оникс Альцата 15x25 / Оникс Лондон 5x25 / Оникс Спиголо 1x25
 Оникс Натуральный 60x60 / Тоцц.лэйди Голд 7,2x7,2
 Оных 25x75 / Оных Inserto Chiffon 25x75 / Onyx Listello Deluxe 8x25 / Onyx Alzata 15x25 / Onyx London 5x25 / Onyx Spigolo 1x25
 Onyx Naturele 60x60 / Tozz.lady Gold 7,2x7,2

ДОСТУПНЫЕ ЦВЕТА/ COLORI DISPONIBILI / AVAILABLE COLORS

V3
НЕОДНОРОДНЫЙ



Шарм Эво Статуарио / Charme Evo Statuario



45x90 см

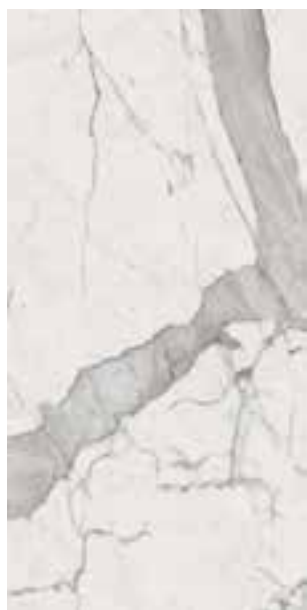

44x88 см

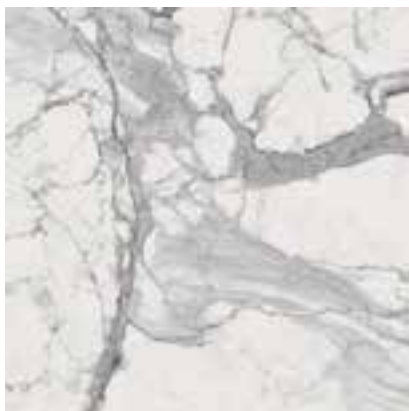

60x60 см



59x59 см

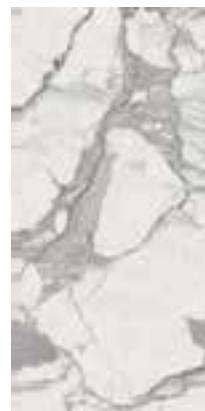

30x60 см

Шарм Эво Калакатта / Charme Evo Calacatta



45x90 cm



44x88 cm



60x60 cm

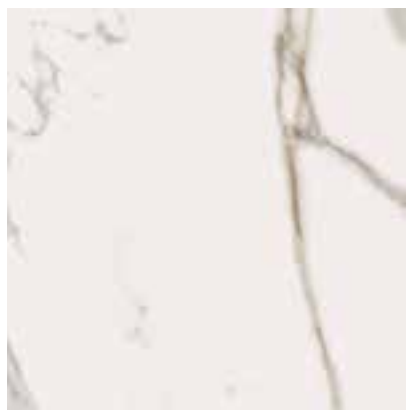

59x59 cm

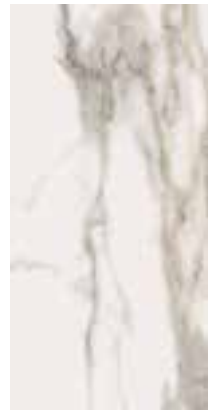

30x60 cm

ДОСТУПНЫЕ ЦВЕТА/ COLORI DISPONIBILI / AVAILABLE COLORS

Шарм Эво Оникс / Charme Evo Onyx



45x90 см



44x88 см



60x60 см



59x59 см



30x60 см

Шарм Эво Имперiale / Charme Evo Imperiale



45x90 см



44x88 см



60x60 см



59x59 см



30x60 см

ДОСТУПНЫЕ ЦВЕТА/ COLORI DISPONIBILI / AVAILABLE COLORS

Шарм Эво Антрацит / Charme Evo Antracite



45x90 см



44x88 см



60x60 см

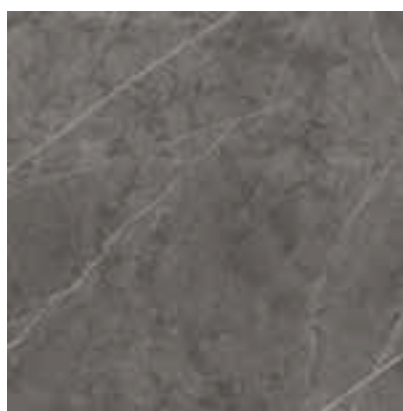

59x59 см



30x60 см

ДОСТУПНЫЕ ТИПЫ ПОВЕРХНОСТИ / FINITURE DISPONIBILI / AVAILABLE FINISHES

**Люкс и Реттифицированная**

Lux e Rettificato
Lux and Rectified

**Натуральная и Реттифицированная**

Naturale e Rettificato
Matt and Rectified

**Патинированная и Реттифицированная**

Cerato e Rettificato
Honed Satin and Rectified

ДЕКОРЫ ИЗ КЕРАМОГРАНИТА / DECORI IN GRES PORCELLANATO / PORCELAIN STONEWARE DECORS

Шарм Эво Статуарио Вставка Броккато
Charme Evo Statuario Inserto Broccato



30x60 см ◆

Шарм Эво Калакатта Вставка Броккато
Charme Evo Calacatta Inserto Broccato



30x60 см ◆

Шарм Эво Оникс Вставка Броккато
Charme Evo Onyx Inserto Broccato



30x60 см ◆

Шарм Эво Имперiale Вставка Броккато
Charme Evo Imperiale Inserto Broccato



30x60 см ◆

Шарм Эво Антрацит Вставка Броккато
Charme Evo Antracite Inserto Broccato



30x60 см ◆

Шарм Эво Брик Мультиколор
Charme Evo Brick Multicolor



29,6x79,7 см ◆

Шарм Эво Статуарио
Мозаика 3D
Charme Evo Statuario
Mosaico 3D



30x30 см ▲ ◆

Шарм Эво Калакатта
Мозаика 3D
Charme Evo Calacatta
Mosaico 3D



30x30 см ▲ ◆

Шарм Эво Оникс
Мозаика 3D
Charme Evo Onyx
Mosaico 3D



30x30 см ▲ ◆

Шарм Эво Имперiale
Мозаика 3D
Charme Evo Imperiale
Mosaico 3D



30x30 см ▲ ◆

Шарм Эво Антрачит
Мозаика 3D
Charme Evo Antracite
Mosaico 3D

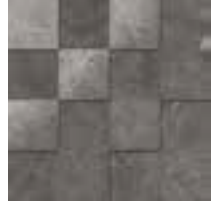

30x30 см ▲ ◆

Шарм Эво Статуарио
Мозаика Люкс
Charme Evo Statuario
Mosaico Lux



29,2x29,2 см ■

Шарм Эво Калакатта
Мозаика Люкс
Charme Evo Calacatta
Mosaico Lux



29,2x29,2 см ■

Шарм Эво Оникс
Мозаика Люкс
Charme Evo Onyx
Mosaico Lux



29,2x29,2 см ■

Шарм Эво Имперiale
Мозаика Люкс
Charme Evo Imperiale
Mosaico Lux



29,2x29,2 см ■

Шарм Эво Антрачит
Мозаика Люкс
Charme Evo Antracite
Mosaico Lux



29,2x29,2 см ■

Шарм Эво Статуарио
Мозаика Гексагон
Charme Evo Statuario
Mosaico Hexagon



25x29 см ◆

Шарм Эво Калакатта
Мозаика Гексагон
Charme Evo Calacatta
Mosaico Hexagon



25x29 см ◆

Шарм Эво Оникс
Мозаика Гексагон
Charme Evo Onyx
Mosaico Hexagon



25x29 см ◆

Шарм Эво Имперiale
Мозаика Гексагон
Charme Evo Imperiale
Mosaico Hexagon



25x29 см ◆

Шарм Эво Антрачит
Мозаика Гексагон
Charme Evo Antracite
Mosaico Hexagon



25x29 см ◆

Тоцц. Лэйди Силвер
Tozz. Lady Silver



7,2x7,2 см

Тоцц. Лэйди Голд
Tozz. Lady Gold



7,2x7,2 см

- ▲ Натуральный и Реттифицированный / Naturale e Rettificato / Matt and Rectified
- ◆ Патинированный и Реттифицированный / Cerato e Rettificato / Honed Satin and Rectified
- Люкс и реттифицированный / Lux e Rettificato / Lux and Rectified

ДОСТУПНЫЕ ЦВЕТА/ COLORI DISPONIBILI / AVAILABLE COLORS

V3
НЕОДНОРОДНЫЙ

Шарм Эво Статуарио
Charme Evo Statuario

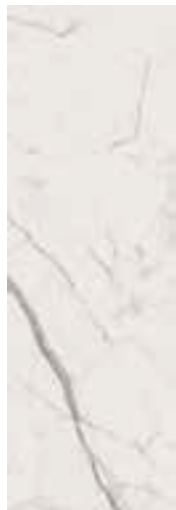

25x75 см

Шарм Эво Калакатта
Charme Evo Calacatta

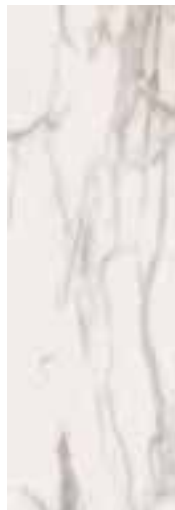

25x75 см

Шарм Эво Оникс
Charme Evo Onyx



25x75 см

Шарм Эво Имперiale
Charme Evo Imperiale



25x75 см

СПЕЦИАЛЬНЫЕ ИЗДЕЛИЯ / PEZZI SPECIALI / TRIM PIECES

Шарм Эво Статуарио Альцата
Charme Evo Statuario Alzata



15x25 см

Шарм Эво Калакатта Альцата
Charme Evo Calacatta Alzata



15x25 см

Шарм Эво Оникс Альцата
Charme Evo Onyx Alzata



15x25 см

Шарм Эво Имперiale Альцата
Charme Evo Imperiale Alzata



15x25 см

Шарм Эво Статуарио Альцата А.Е.
Charme Evo Statuario Alzata A.E.



2x15 см

Шарм Эво Калакатта Альцата А.Е.
Charme Evo Calacatta Alzata A.E.



2x15 см

Шарм Эво Оникс Альцата А.Е.
Charme Evo Onyx Alzata A.E.



2x15 см

Шарм Эво Имперiale Альцата А.Е.
Charme Evo Imperiale Alzata A.E.



2x15 см

Шарм Эво Статуарио Лондон
Charme Evo Statuario London

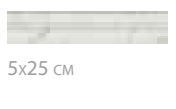

5x25 см

Шарм Эво Калакатта Лондон
Charme Evo Calacatta London

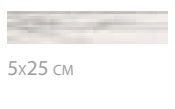

5x25 см

Шарм Эво Оникс Лондон
Charme Evo Onyx London

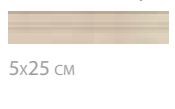

5x25 см

Шарм Эво Имперiale Лондон
Charme Evo Imperiale London

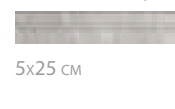

5x25 см

Шарм Эво Статуарио Лондон А.Е.
Charme Evo Statuario London A.E.

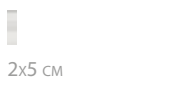

2x5 см

Шарм Эво Калакатта Лондон А.Е.
Charme Evo Calacatta London A.E.

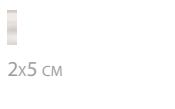

2x5 см

Шарм Эво Оникс Лондон А.Е.
Charme Evo Onyx London A.E.

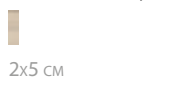

2x5 см

Шарм Эво Имперiale Лондон А.Е.
Charme Evo Imperiale London A.E.

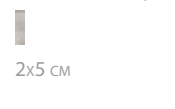

2x5 см

Шарм Эво Статуарио Спиголо
Charme Evo Statuario Spigolo

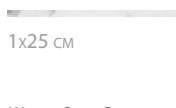

1x25 см

Шарм Эво Калакатта Спиголо
Charme Evo Calacatta Spigolo

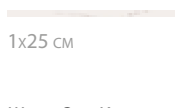

1x25 см

Шарм Эво Оникс Спиголо
Charme Evo Onyx Spigolo

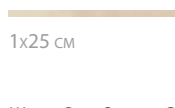

1x25 см

Шарм Эво Имперiale Спиголо
Charme Evo Imperiale Spigolo

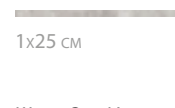

1x25 см

Шарм Эво Статуарио Спиголо А.Е.
Charme Evo Statuario Spigolo A.E.

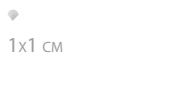

1x1 см

Шарм Эво Калакатта Спиголо А.Е.
Charme Evo Calacatta Spigolo A.E.

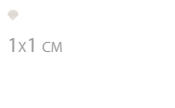

1x1 см

Шарм Эво Оникс Спиголо А.Е.
Charme Evo Onyx Spigolo A.E.

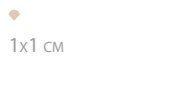

1x1 см

Шарм Эво Имперiale Спиголо А.Е.
Charme Evo Imperiale Spigolo A.E.

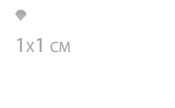

1x1 см



Содержит более 20% повторно переработанных материалов из производственного цикла и позволяет получить баллы по системе LEED.
Contiene oltre il 20% di materiale riciclato pre-consumer ed e' utile al raggiungimento di crediti LEED.
Contains more than 20% of pre-consumer recycled material – contributes to earn LEED points.

НАСТЕННЫЕ ДЕКОРЫ / DECORI DA RIVESTIMENTO / WALL DECORS

Шарм Эво Статуарио
Вставка Вэйв
Charme Evo Statuario
Inserto Wave



25x75 CM

Шарм Эво Калакатта
Вставка Вэйв
Charme Evo Calacatta
Inserto Wave



25x75 CM

Шарм Эво Оникс
Вставка Вэйв
Charme Evo Onyx
Inserto Wave



25x75 CM

Шарм Эво Имперiale
Вставка Вэйв
Charme Evo Imperiale
Inserto Wave



25x75 CM

Шарм Эво Калакатта
Вставка Бьюти
Charme Evo Calacatta
Inserto Beauty



25x75 CM

Шарм Эво Статуарио Вставка Арти
Charme Evo Statuario Inserto Arty



25x75 CM

Шарм Эво Калакатта Вставка Арти
Charme Evo Calacatta Inserto Arty



25x75 CM

Шарм Эво Оникс Вставка Шифон
Charme Evo Onyx Inserto Chiffon



25x75 CM

Шарм Эво Статуарио
Бордюр Делюкс
Charme Evo Statuario
Listello Deluxe



8x25 CM

Шарм Эво Калакатта
Бордюр Делюкс
Charme Evo Calacatta
Listello Deluxe



8x25 CM

Шарм Эво Оникс
Бордюр Делюкс
Charme Evo Onyx
Listello Deluxe



8x25 CM

Шарм Эво Имперiale
Бордюр Делюкс
Charme Evo Imperiale
Listello Deluxe



8x25 CM

Шарм Эво Статуарио Мозаика
Charme Evo Statuario Mosaico



30,5x30,5 CM

Шарм Эво Калакатта Мозаика
Charme Evo Calacatta Mosaico



30,5x30,5 CM

Шарм Эво Оникс Мозаика
Charme Evo Onyx Mosaico



30,5x30,5 CM

Шарм Эво Имперiale Мозаика
Charme Evo Imperiale Mosaico



30,5x30,5 CM

Шарм Эво Статуарио
Charme Evo Statuario



30x60 см ◆

Шарм Эво Калакатта
Charme Evo Calacatta

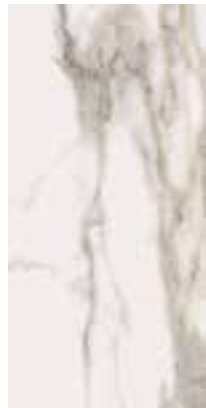

30x60 см ◆

Шарм Эво Оникс
Charme Evo Onyx



30x60 см ◆

Шарм Эво Имперiale
Charme Evo Imperiale



30x60 см ◆

Шарм Эво Антрацит
Charme Evo Antracite



30x60 см ◆

СПЕЦИАЛЬНЫЕ ИЗДЕЛИЯ / PEZZI SPECIALI / TRIM PIECES

Шарм Эво Статуарио Альцата
Charme Evo Statuario Alzata



20x30 см ◆

Шарм Эво Калакатта Альцата
Charme Evo Calacatta Alzata



20x30 см ◆

Шарм Эво Оникс Альцата
Charme Evo Onyx Alzata



20x30 см ◆

Шарм Эво Имперiale Альцата
Charme Evo Imperiale Alzata



20x30 см ◆

Шарм Эво Антрацит Альцата
Charme Evo Antracite Alzata



20x30 см ◆

Шарм Эво Статуарио Альцата А.Е.
Charme Evo Statuario Alzata A.E.



2x20 см ◆

Шарм Эво Калакатта Альцата А.Е.
Charme Evo Calacatta Alzata A.E.



2x20 см ◆

Шарм Эво Оникс Альцата А.Е.
Charme Evo Onyx Alzata A.E.



2x20 см ◆

Шарм Эво Имперiale Альцата А.Е.
Charme Evo Imperiale Alzata A.E.



2x20 см ◆

Шарм Эво Антрацит Альцата А.Е.
Charme Evo Antracite Alzata A.E.



2x20 см ◆

Шарм Эво Статуарио Лондон
Charme Evo Statuario London



5x30 см ◆

Шарм Эво Калакатта Лондон
Charme Evo Calacatta London



5x30 см ◆

Шарм Эво Оникс Лондон
Charme Evo Onyx London



5x30 см ◆

Шарм Эво Имперiale Лондон
Charme Evo Imperiale London



5x30 см ◆

Шарм Эво Антрацит Лондон
Charme Evo Antracite London



5x30 см ◆

Шарм Эво Статуарио Лондон А.Е.
Charme Evo Statuario London A.E.



2x5 см ◆

Шарм Эво Калакатта Лондон А.Е.
Charme Evo Calacatta London A.E.



2x5 см ◆

Шарм Эво Оникс Лондон А.Е.
Charme Evo Onyx London A.E.



2x5 см ◆

Шарм Эво Имперiale Лондон А.Е.
Charme Evo Imperiale London A.E.



2x5 см ◆

Шарм Эво Антрацит Лондон А.Е.
Charme Evo Antracite London A.E.



2x5 см ◆

Шарм Эво Статуарио Спиголо
Charme Evo Statuario Spigolo



1x30 см ◆

Шарм Эво Калакатта Спиголо
Charme Evo Calacatta Spigolo



1x30 см ◆

Шарм Эво Оникс Спиголо
Charme Evo Onyx Spigolo



1x30 см ◆

Шарм Эво Имперiale Спиголо
Charme Evo Imperiale Spigolo



1x30 см ◆

Шарм Эво Антрацит Спиголо
Charme Evo Antracite Spigolo



1x30 см ◆

Шарм Эво Статуарио Спиголо А.Е.
Charme Evo Statuario Spigolo A.E.



1x1 см ◆

Шарм Эво Калакатта Спиголо А.Е.
Charme Evo Calacatta Spigolo A.E.



1x1 см ◆

Шарм Эво Оникс Спиголо А.Е.
Charme Evo Onyx Spigolo A.E.



1x1 см ◆

Шарм Эво Имперiale Спиголо А.Е.
Charme Evo Imperiale Spigolo A.E.



1x1 см ◆

Шарм Эво Антрацит Спиголо А.Е.
Charme Evo Antracite Spigolo A.E.



1x1 см ◆

Бордю Вайб Платинум
Listello Vibe Platinum



2,5x30 см

Бордю Вайб Голд
Listello Vibe Gold



2,5x30 см



СПЕЦИАЛЬНЫЕ ИЗДЕЛИЯ / PEZZI SPECIALI / TRIM PIECES

Ступень Фронтальная **
Scalino Frontale
Step tread Front
33x60 см ▲

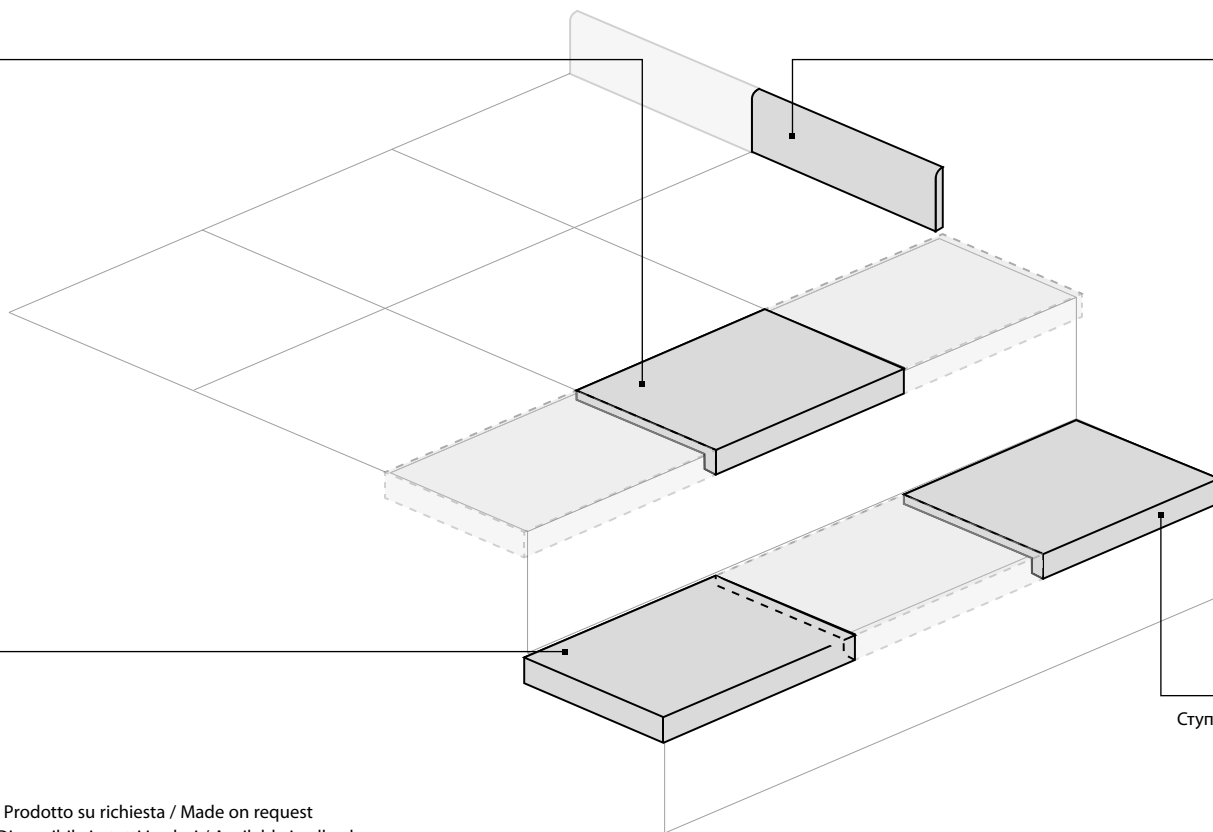

Плинтус *
Battiscopa
Bullnose
7,2x60 см ▲











Ступень Угловая Левая **
Scalino Angolare Sx
Step tread corner Sx
33x60 см ▲

Ступень Угловая Правая **
Scalino Angolare Dx
Step tread corner Dx
33x60 см ▲

* Производится под заказ / Prodotto su richiesta / Made on request
• Имеется во всех цветах / Disponibile in tutti i colori / Available in all colors

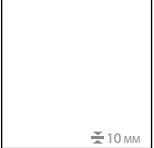

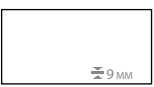
ГАММА ИЗДЕЛИЙ / GAMMA PRODOTTI / PRODUCT RANGE

	Статуарио Statuario	Калакатта Calacatta	Оникс Onyx	Имперiale Imperiale	Антрацит Antracite
					
FLOOR PROJECT					
 45x90 см 10 мм	▲	▲	▲	▲	▲
 44x88 см 10 мм	■	■	■	■	■
 60x60 см 10 мм	▲	▲	▲	▲	▲
 59x59 см 10 мм	■	■	■	■	■
 30x60 см 9 мм	◆	◆	◆	◆	◆
WALL PROJECT					
 25x75 см 8,5 мм	*	*	*	*	
 30x60 см 10 мм	◆	◆	◆	◆	◆

- Люкс и Реттифицированный / Lux e Rettificato / Lux and Rectified
- ▲ Натуральный и Реттифицированный / Naturale e Rettificato / Matt and Rectified
- ◆ Патинированный и Реттифицированный / Cerato e Rettificato / Honed Satin and Rectified
- * Глянцевый / Lucido / Shiny

CONTEMPORA

МАТЕРИАЛ ДЛЯ ДИЗАЙНА

СТИЛЬНЫЙ МАТЕРИАЛ

Оригинальные камни с богатым прожилковым рисунком роскошно воссозданы в современной коллекции керамической плитки для полов и стен, способной цельно украсить внутренние и наружные пространства современной архитектуры. Разнообразные форматы, тона и типы поверхностей с легкостью складываются в стильные «каменные» композиции, которые эффектно выделяются на фоне других материалов. Результат – изысканный и многофункциональный дизайн жилых и общественных пространств.

Contempora является частью FULLDESIGNPROJECT, комплексного проекта облицовки, представляющего собой новый подход к разработке, производству и применению керамической плитки. Это переход от концепции просто коллекции к концепции единого целого, охватывающего полный набор необходимых для облицовки изделий. Задача такого проекта – предоставить исчерпывающий ответ на многочисленные требования конкретного интерьерного или экстерьерного решения. Комплексные облицовочные проекты отличаются гибкостью, богатым набором форматов, фактур, декоративных элементов, а значит способны оригинально украсить полы и стены в любых контекстах, индивидуализируя их так, чтобы удовлетворить самые взыскательные вкусы.

MATERIA DI DESIGN

Originali pietre per l'architettura contemporanea ricche di venature e dettagli rivivono in una gamma completa di superfici ceramiche per pavimenti e rivestimenti che vestono di combinazioni materiche interni ed esterni di design. Accostando formati, toni, finiture, prendono vita nuovi codici espressivi, enfatizzati dall'incontro tra la pietra e materiali di diversa natura. Il risultato è un'elevata e ricercata versatilità progettuale in ambito residenziale e commerciale.

Contempora fa parte di FULLDESIGNPROJECT, un progetto che rappresenta un nuovo modo di studiare, realizzare e presentare il prodotto ceramico, segnando il passaggio dal concetto di collezione al concetto di progetto di arredo coordinato. I progetti "full design" si pongono l'ambizioso obiettivo di rispondere in modo concreto ed esaustivo alle molteplici esigenze inerenti al concept di arredo a cui si ispirano.

Progetti completi e flessibili, adatti sia a pavimenti che a rivestimenti, caratterizzati da un incantevole mix di formati, finiture e decori, per ambienti sempre diversi ed originali, all'altezza delle aspettative più esigenti.

DESIGN MATERIAL

Unique stones with rich veining and details for contemporary architecture have a new vigour in a full range of ceramic surfaces for floors and walls that clad internal and external design in materic combinations. Bringing together various sizes, colours and finishes, new forms of expression come to life, emphasized by the encounter between stone and other materials. The result is a sophisticated and sought-after design versatility in residential and commercial application.

Contempora is part of FULLDESIGNPROJECT, a concept that represents a new way of designing, manufacturing and displaying ceramic tile products, marking a passage from the concept of collection to the broader concept of coordinated design project. The "full design" projects are aimed at meeting, in a comprehensive and concrete way, the needs of the target they take inspiration from.

Complete and versatile projects perfect for floors and walls, characterised by a combination of different sizes, finishes and decors for original venues meeting the needs of the most demanding customers.



CONTEMPORA

КЕРАМОГРАНИТ ОКРАШЕННЫЙ В МАССЕ
GRES PORCELLANATO COLORATO IN MASSA
FULL BODY COLOURED PORCELAIN STONEWARE



60x120 CM - 60x60 CM - 30x60 CM



Контемпора Пур
Contempora Pure



Контемпора Флэйр
Contempora Flare



Контемпора Карбон
Contempora Carbon



Контемпора Бёрн
Contempora Burn

R 13 A+B+C
СТРУКТУРИРОВАННАЯ 

V2
ЛЕГКАЯ
НЕОДНОРОДНОСТЬ 

* **ОПРЕДЕЛЕНИЕ СКОЛЬЗКОСТИ: смотри таблицу на стр. 348**

DETERMINAZIONE DELLA SCIVOLOSITÀ: vedi tabella a pag. 348 SLIPPERINESS: see table on page 348

° **РАСХОЖДЕНИЕ В ЦВЕТОВЫХ ОТТЕНКАХ ПЛИТКИ (СТОНАЛИЗАЦИЯ): смотри таблицу на стр. 351**

STONALIZZAZIONE DELLE PIASTRELLE: vedi tabella a pag. 351 TILE SHADE VARIATION: see table on page 351







CONTEMPORA



Бёрн Патинированный и Реттифицированный 60x60 / Серфейс Кортен Натуральный и Ретифицированный 60x60 - 60x120
 Burn Cerato e Rettificato 60x60 / Surface Corten Naturale e rettificato 60x60 - 60x120



Карбон Натуральный и Реттифицированный 60x120 / Карбон Структурированный и Реттифицированный 60x60 X2
 Carbon Naturale e Rettificato 60x120 / Carbon Strutturato e Rettificato 60x60 X2



Флэйр Шлифованный и Реттифицированный 60x60 / Флэйр Патиновый и Реттифицированный 60x120
 Серфейс Кортен Натуральный и Реттифицированный 60x120
 Flare Lappato e Rettificato 60x60 / Flare Cerato e Rettificato 60x120
 Surface Corten Naturale e rettificato 60x120



Пур Патиновый и Реттифицированный 60x120 / Серфейс Стел Натуральный и Реттифицированный 60x120
 Pure Naturale e Rettificato 60x120 / Surface Steel Naturale e rettificato 60x120

ДОСТУПНЫЕ ЦВЕТА/ COLORI DISPONIBILI / AVAILABLE COLORS

V2
ЛЕГКАЯ
НЕОДНОРОДНОСТЬ



Контемпора Пур / Contempora Pure



60x120 см



60x60 см



60x60 см

 20 мм

30x60 см

Контемпора Флэйр / Contempora Flare



60x120 см



60x60 см



30x60 см

Контемпора Карбон / Contempora Carbon



60x120 см



60x60 см



60x60 см



 ≡ 20 MM

30x60 см

Контемпора Бёрн / Contempora Burn



60x120 см



60x60 см



30x60 см

Более подробная информация об изделиях толщиной 20 мм, а также рекомендации, меры предосторожности, ограничения по применению, советы по укладке приведены в каталоге X2 и на сайте www.italonx2.ru

Per dettagli sul prodotto in 20 mm di spessore e in particolare per le raccomandazioni, accorgimenti, limitazioni di utilizzo e precauzioni in fase di posa, si raccomanda di prendere in visione il catalogo X2 e il sito www.italonx2.ru.

For further details about product in 20mm thickness and in particular for recommendations, instructions and restrictions of use and installation, please refer to the X2 catalogue or visit the website www.italonx2.ru.



Содержит более 10% повторно переработанных материалов из производственного цикла и позволяет получить баллы по системе LEED.
 Contiene oltre il 10% di materiale riciclato pre-consumer ed e' utile al raggiungimento di crediti LEED.
 Contains more than 10% of pre-consumer recycled material – contributes to earn LEED points.

ДОСТУПНЫЕ ТИПЫ ПОВЕРХНОСТИ / FINITURE DISPONIBILI / AVAILABLE FINISHES

**Патинированная и Реттифицированная**Cerato e Rettificato
Honed Satin and Rectified**Шлифованная и Реттифицированная**Lappato e Rettificato
Honed and Rectified**Структурированная и Реттифицированная**Strutturato e Rettificato
Textured and Rectified

ДЕКОРЫ ИЗ КЕРАМОГРАНИТА / DECORI IN GRES PORCELLANATO / PORCELAIN STONWARE DECORS

Контемпора Пур Мозаика
Contempora Pure Mosaico



30x30 см ◆

Контемпора Флэйр Мозаика
Contempora Flare Mosaico



30x30 см ◆

Контемпора Карбон Мозаика
Contempora Carbon Mosaico

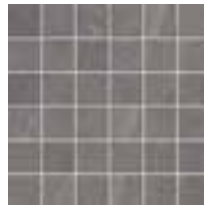

30x30 см ◆

Контемпора Бёрн Мозаика
Contempora Burn Mosaico



30x30 см ◆

Contempora Pure Brick 3D
Контемпора Пур Брик 3D



29,6x79,6 см ◆

Контемпора Флэйр Брик 3D
Contempora Flare Brick 3D



29,6x79,6 см ◆

Контемпора Карбон Брик 3D
Contempora Carbon Brick 3D



29,6x79,6 см ◆

Контемпора Бёрн Брик 3D
Contempora Burn Brick 3D



29,6x79,6 см ◆

Бордю Вайб Платинум
Listello Vibe Platinum



2,5x30 см

Бордю Вайб Голд
Listello Vibe Gold



2,5x30 см

СПЕЦИАЛЬНЫЕ ИЗДЕЛИЯ / PEZZI SPECIALI / TRIM PIECES

Ступень Фронтальная **
 Scalino Frontale
 Step tread Front
 33x60 см - 33x120 см ●

Плинтус *
 Battiscopa
 Bullnose
 7,2x60 см ●

Ступень Угловая Левая **
 Scalino Angolare Sx
 Step tread corner Sx
 33x60 см - 33x120 см ●



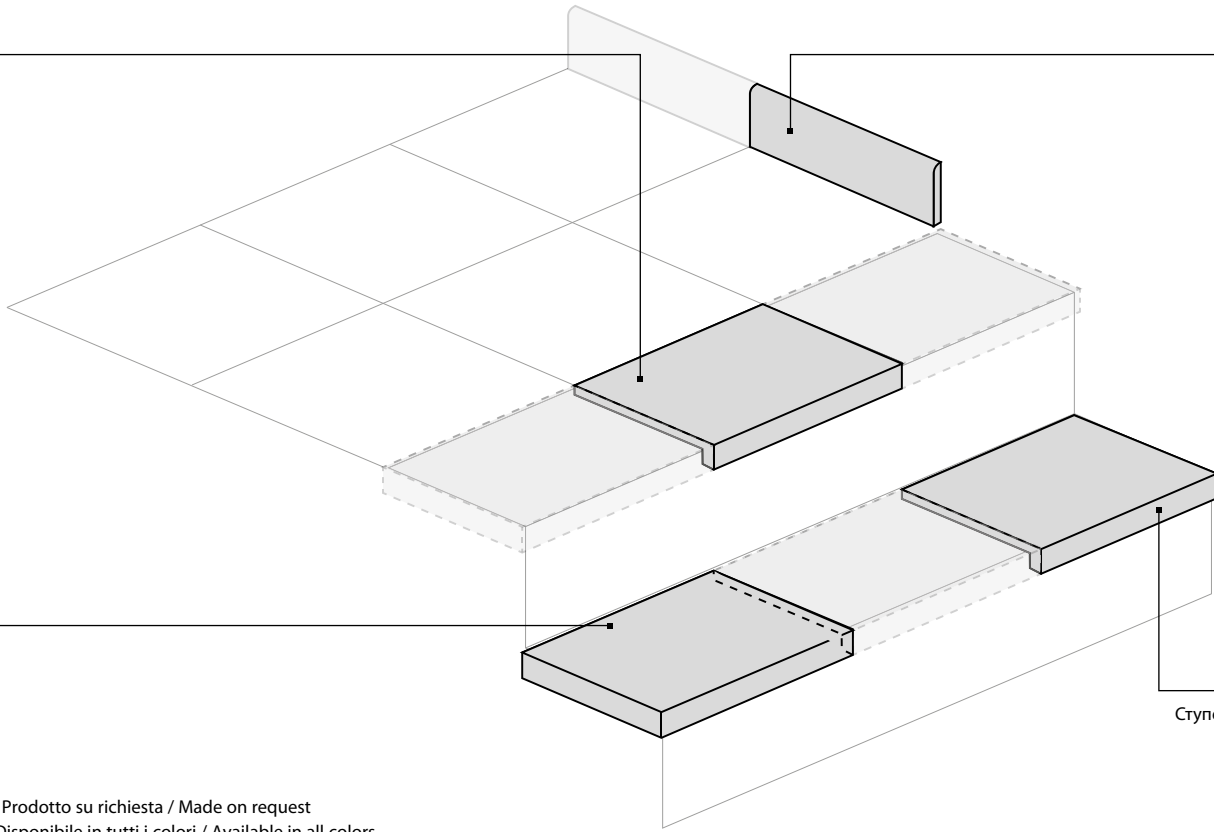

Ступень Угловая Правая **
 Scalino Angolare Dx
 Step tread corner Dx
 33x60 см - 33x120 см ●

* Производится под заказ / Prodotto su richiesta / Made on request
 * Имеется во всех цветах / Disponibile in tutti i colori / Available in all colors

● Натуральный / Naturale / Matt



ГАММА ИЗДЕЛИЙ / GAMMA PRODOTTI / PRODUCT RANGE

	Пур Pure	Флэйр Flare	Карбон Carbon	Бёрн Burn
FLOOR PROJECT				
 60x120 см	◆	◆	◆	◆
 60x60 см	◆ ✕	◆ ✕	◆ ✕	◆ ✕
 60x60 см	◆		◆	
 30x60 см	◆	◆ ◆	◆ ◆	◆ ◆

- ◆ Патинированный и Реттифицированный / Cerato e Rettificato / Honed Satin and Rectified
- ✕ Шлифованный и Реттифицированный / Lappato e Rettificato / Honed and Rectified
- ◆ Структурированный и Реттифицированный / Strutturato e Rettificato / Textured and Rectified

SURFACE

КЕРАМОГРАНИТ ОКРАШЕННЫЙ В МАССЕ
GRES PORCELLANATO COLORATO IN MASSA
FULL BODY COLOURED PORCELAIN STONEWARE



60x120 CM



Серфейс Диаманте
Surface Diamante



Серфейс Кристалло
Surface Cristallo



Серфейс Амбра
Surface Ambra



60x120 CM - 60x60 CM



Серфейс Кортен
Surface Corten

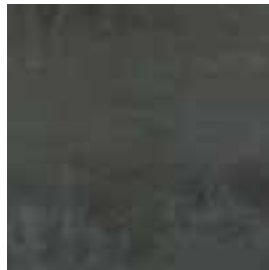

Серфейс Стил
Surface Steel



* **ОПРЕДЕЛЕНИЕ СКОЛЬЗКОСТИ: смотри таблицу на стр. 348**

DETERMINAZIONE DELLA SCIVOLOSITÀ: vedi tabella a pag. 348 SLIPPERINESS: see table on page 348

° **РАСХОЖДЕНИЕ В ЦВЕТОВЫХ ОТТЕНКАХ ПЛИТКИ (СТОНАЛИЗАЦИЯ): смотри таблицу на стр. 351**

STONALIZZAZIONE DELLE PIASTRELLE: vedi tabella a pag. 351 TILE SHADE VARIATION: see table on page 351









Хелио 60x120 см Пат и Рет/ Helio 60x120 cm Cerato e Ret
 Амбра 60x120 см / Ambra 60x120 cm



Кортен Нат и Рет 60x60 - 60x120
 Corten 60x60 - 60x120



Кристалло 60x120 cm / Cristallo 60x120 cm



Стил 60x120
Steel 60x120

ДОСТУПНЫЕ ЦВЕТА/ COLORI DISPONIBILI / AVAILABLE COLORS

 V3
 НЕОДНОРОДНЫЙ
 

Серфейс Диаманте / Surface Diamante



60x120 см

Серфейс Кристалло / Surface Cristallo



60x120 см

Серфейс Амбра / Surface Ambra



60x120 см

Серфейс Кортен / Surface Corten



60x120 см



60x60 см

Серфейс Стил / Surface Steel



60x120 см

 20%

60x60 см

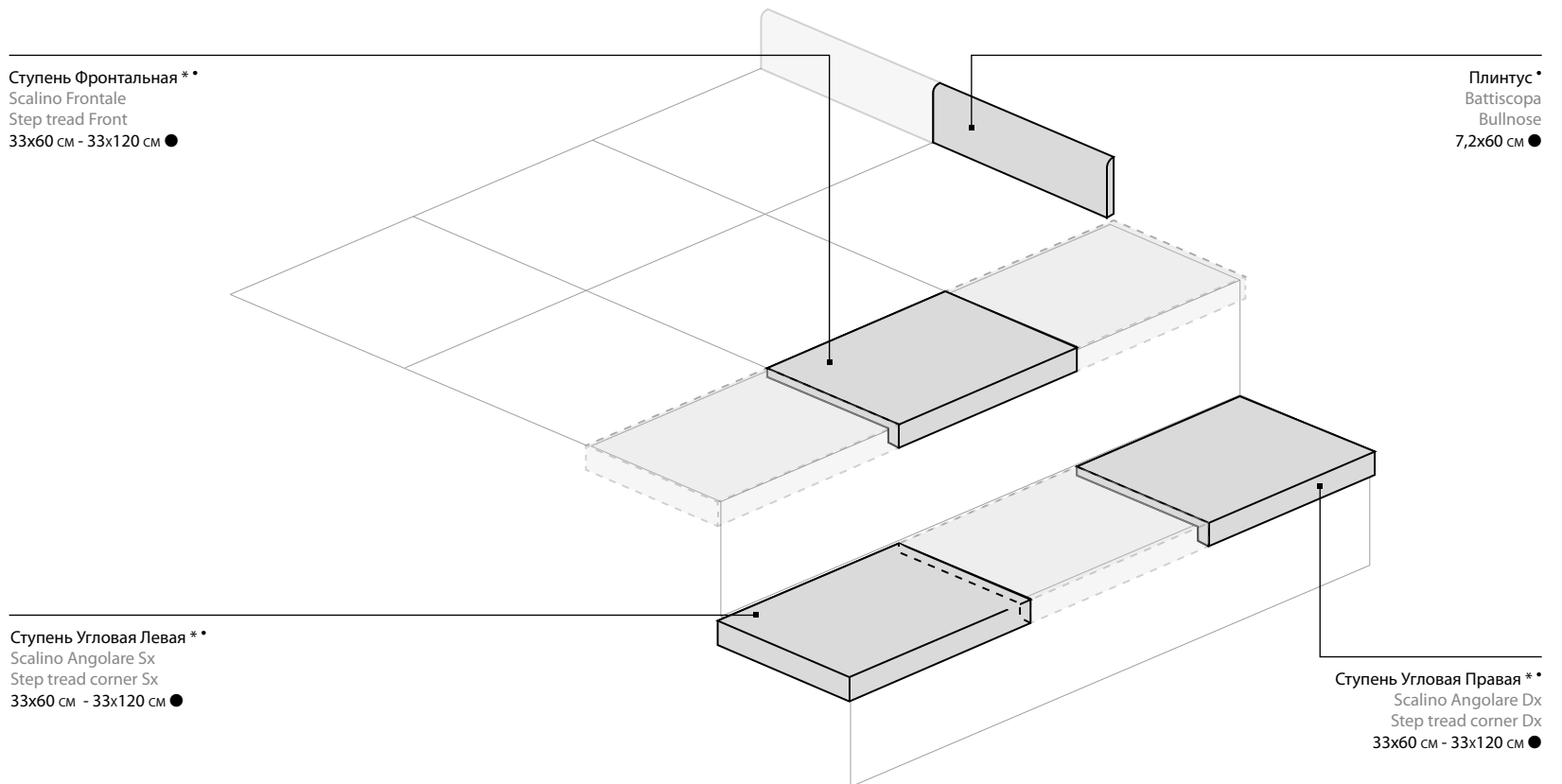

Содержит более 20% повторно переработанных материалов из производственного цикла и позволяет получить баллы по системе LEED.
 Contiene oltre il 20% di materiale riciclato pre-consumer ed e' utile al raggiungimento di crediti LEED.
 Contains more than 20% of pre-consumer recycled material – contributes to earn LEED points.

СПЕЦИАЛЬНЫЕ ИЗДЕЛИЯ / PEZZI SPECIALI / TRIM PIECES

* Производится под заказ / Prodotto su richiesta / Made on request
 • Имеется во всех цветах / Disponibile in tutti i colori / Available in all colors

● Натуральный / Naturale / Matt

ГАММА ИЗДЕЛИЙ / GAMMA PRODOTTI / PRODUCT RANGE

	Диаманте Diamante	Кристалло Cristallo	Амбра Ambra	Серфейс Кортен Surface Corten	Серфейс Стил Surface Steel
FLOOR PROJECT					
 60x120 см	■	■	■	▲	▲
 60x60 см				▲	▲

▲ Натуральный и Реттифицированный / Naturale e Rettificato / Matt and Rectified
 ■ Люкс и Реттифицированный / Lux e Rettificato / Lux and Rectified

TRAVERTINO+

БОЛЬШЕ ЧЕМ ТРАДИЦИЯ

БОЛЬШЕ ЧЕМ ТРАДИЦИЯ

Коллекция **TRAVERTINO+** состоит из напольных и настенных плиток, имитирующих уникальную красоту ценных пород травертина. Это коллекция, в которой сплелись традиции и современность. Поверхности плиток характеризуются элегантной цветовой разнородностью, мягкими контрастами, натуральными прожилками и гармонично вписываются в любые домашние или общественные интерьеры, от классических до современных.

TRAVERTINO+ является частью **FULLDESIGNPROJECT**, комплексного проекта облицовки, представляющего собой новый подход к разработке, производству и применению керамической плитки. Это переход от концепции просто коллекции к концепции единого целого, охватывающего полный набор необходимых для облицовки изделий. Задача такого проекта – предоставить исчерпывающий ответ на многочисленные требования конкретного интерьерного или экстерьерного решения. Комплексные облицовочные проекты отличаются гибкостью, богатым набором форматов, фактур, декоративных элементов, а значит способны оригинально украсить полы и стены в любых контекстах, индивидуализируя их так, чтобы удовлетворить самые взыскательные вкусы.

OLTRE LA TRADIZIONE

*La collezione **TRAVERTINO+** è composta da una completa gamma di pavimenti e rivestimenti ispirati ai più pregiati travertini italiani dalla bellezza senza tempo e dal fascino inconfondibile, una collezione che evoca la tradizione andando incontro al gusto e alle esigenze attuali. Superfici caratterizzate da una elegante variabilità cromatica, da dolci contrasti e da venature naturali si sposano a progetti commerciali e residenziali che spaziano dal classico al contemporaneo.*

TRAVERTINO+ fa parte di **FULLDESIGNPROJECT**, un progetto che rappresenta un nuovo modo di studiare, realizzare e presentare il prodotto ceramico, segnando il passaggio dal concetto di collezione al concetto di progetto di arredo coordinato. I progetti "full design" si pongono l'ambizioso obiettivo di rispondere in modo concreto ed esaustivo alle molteplici esigenze inerenti al concept di arredo a cui si ispirano. Progetti completi e flessibili, adatti sia a pavimenti che a rivestimenti, caratterizzati da un incantevole mix di formati, finiture e decori, per ambienti sempre diversi ed originali, all'altezza delle aspettative più esigenti.

BEYOND TRADITION

*The **TRAVERTINO+** collection is made up of a complete range of floors and walls inspired by the finest Italian travertine marble with timeless beauty and unmistakable charm, a collection evoking tradition yet meeting cutting-edge trends. Surfaces characterised by elegant chromatic shades, delicate contrasts and natural veining blend with commercial and residential projects that range from classic to contemporary style.*

TRAVERTINO+ is part of **FULLDESIGNPROJECT**, a concept that represents a new way of designing, manufacturing and displaying ceramic tile products, marking a passage from the concept of collection to the broader concept of coordinated design project. The "full design" projects are aimed at meeting, in a comprehensive and concrete way, the needs of the target they take inspiration from. Complete and versatile projects perfect for floors and walls, characterised by a combination of different sizes, finishes and decors for original venues meeting the needs of the most demanding customers.

TRAVERTINO+

FLOOR PROJECT



TRAVERTINO+

WALL PROJECT



TRAVERTINO⁺

КЕРАМОГРАНИТ ОКРАШЕННЫЙ В МАССЕ
GRES PORCELLANATO COLORATO IN MASSA
FULL BODY COLOURED PORCELAIN STONEWARE



45x90 CM - 60x60 CM - 59x59 CM - 30x60 CM - 45x45 CM

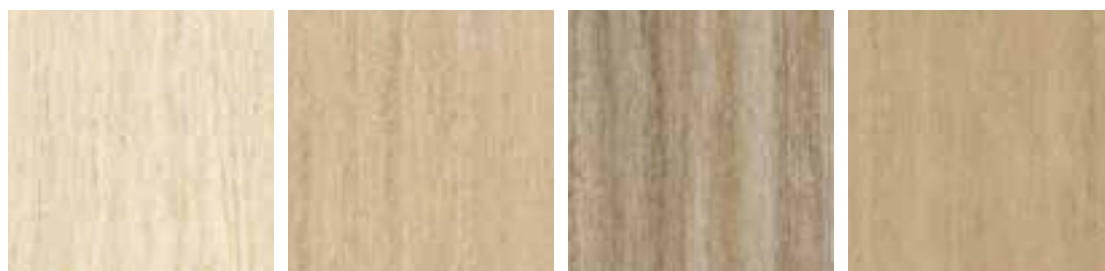

Травертино Навона
Travertino Navona

Травертино Романо
Travertino Romano

Травертино Силвер
Travertino Silver

Травертино Ноче
Travertino Noce

R 9 A
НАТУРАЛЬНЫЙ



R 9 A+B
АНТИК



R 10 A+B
ГРИП



V3
НЕОДНОРОДНЫЙ



НАСТЕННАЯ ПЛИТКА ИЗ БЕЛОЙ ГЛИНЫ
RIVESTIMENTO IN PASTA BIANCA
WHITE-BODY WALLTILE



25x75 CM



Травертино Навона
Travertino Navona

Травертино Романо
Travertino Romano

Травертино Силвер
Travertino Silver

V3
НЕОДНОРОДНЫЙ



* ОПРЕДЕЛЕНИЕ СКОЛЬЗКОСТИ: смотри таблицу на стр. 348

DETERMINAZIONE DELLA SCIVOLosità: vedi tabella a pag. 348 SLIPPERINESS: see table on page 348

° РАСХОЖДЕНИЕ В ЦВЕТОВЫХ ОТТЕНКАХ ПЛИТКИ (СТОНАЛИЗАЦИЯ): смотри таблицу на стр. 351

STONALIZZAZIONE DELLE PIASTRELLE: vedi tabella a pag. 351 TILE SHADE VARIATION: see table on page 351









Ноче Патинированный 30x60 / Ноче Грип 30x60
Noce Cerato 30x60 / Noce Grip 30x60



Люкс 59x59 / Навона Вставка Дэй 59x59 / Силвер Вставка Найт 59x59
Navona Lux 59x59 / Navona Inserto Day 59x59 / Silver Inserto Night 59x59



Романо Патинированный 30x60 / Романо Мозаика 30x30 / Романо Фасиа Эден 30x60 / Барельеф Эмпайер 10x16 / Бордюрь Эмпайер 8x30 / Романо Лондон 5x25
 Romano Cerato 30x60 / Romano Mosaico 30x30 / Romano Fascia Eden 30x60 / Bassorilievo Empire 10x16 / Listello Empire 8x30 / Romano London 5x25



Навона Патинированный 30x60 / Навона Вставка Эден 60x60
 Navona Cerato 30x60 / Navona Inserto Eden 60x60

ДОСТУПНЫЕ ЦВЕТА/ COLORI DISPONIBILI / AVAILABLE COLORS



Травертино Навона / Travertino Navona
Травертино Навона Антик / Travertino Navona Antique



45x90 см



60x60 см



59x59 см



30x60 см



45x45 см

Травертино Романо / Travertino Romano
Травертино Романо Антик / Travertino Romano Antique



45x90 см



60x60 см



59x59 см



30x60 см



45x45 см

ДОСТУПНЫЕ ЦВЕТА/ COLORI DISPONIBILI / AVAILABLE COLORS

Травертино Силвер / Travertino Silver



45x90 см



60x60 см



59x59 см



45x45 см

Травертино Ноче / Travertino Noce
Травертино Ноче Антик / Travertino Noce Antique



45x90 см



60x60 см



59x59 см



30x60 см

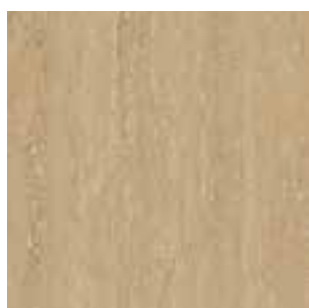

45x45 см

ДОСТУПНЫЕ ТИПЫ ПОВЕРХНОСТИ / FINITURE DISPONIBILI / AVAILABLE FINISHES



Натуральная
Naturale
Matt



Грип
Grip
Grip



Антик Шлифованная
Anticato e Lappato
Antique and Honed

**Патинированная и Реттифицированная**

Cerato e Rettificato
Honed Satin and Rectified

**Люкс и Реттифицированная**

Lux e Rettificato
Lux and Rectified

ДЕКОРЫ ИЗ КЕРАМОГРАНИТА / DECORI IN GRES PORCELLANATO / PORCELAIN STONEWARE DECORS

Травертино Навона Вставка Дэй
Travertino Navona Inserto Day



59x59 см ■

Травертино Силвер Вставка Найт
Travertino Silver Inserto Night



59x59 см ■

Травертино Навона Мозаика
Travertino Navona Mosaico



30x30 см ◆

Травертино Романо Мозаика
Travertino Romano Mosaico



30x30 см ◆

Травертино Силвер Мозаика
Travertino Silver Mosaico

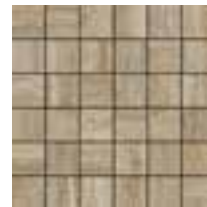

30x30 см ◆

Травертино Навона Мозаика Люкс
Travertino Navona Mosaico Lux

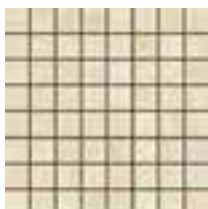

29,2x29,2 см ■

Травертино Романо Мозаика Люкс
Travertino Romano Mosaico Lux



29,2x29,2 см ■

Травертино Силвер Мозаика Люкс
Travertino Silver Mosaico Lux

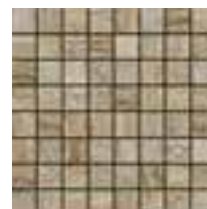

29,2x29,2 см ■

Травертино Бордюры Эден
Travertino Listello Eden



8,5x45 см ●

Травертино Тоццетто Эден
Travertino Tozzetto Eden



8,5x8,5 см ●

Тоццетто Фэшн
Tozzetto Fashion



7,2x7,2 см

- Натуральный / Naturale / Matt
- Люкс и Реттифицированный / Lux e Rettificato / Lux and Rectified
- ◆ Патинированный и Реттифицированный / Cerato e Rettificato / Honed Satin and Rectified

Травертино Навона Вставка Эден
Travertino Navona Inserto Eden



60x60 см ◆

Травертино Романо Вставка Эден
Travertino Romano Inserto Eden



60x60 см ◆

Травертино Ноче Вставка Эден
Travertino Noce Inserto Eden



60x60 см ◆

Травертино Навона Фашиа Эден
Travertino Navona Fascia Eden



30x60 см ◆

Травертино Романо Фашиа Эден
Travertino Romano Fascia Eden



30x60 см ◆

Травертино Ноче Фашиа Эден
Travertino Noce Fascia Eden



30x60 см ◆

Травертино Навона Уголок Эден
Travertino Navona Angolo Eden



30x30 см ◆

Травертино Романо Уголок Эден
Travertino Romano Angolo Eden



30x30 см ◆

Травертино Ноче Уголок Эден
Travertino Noce Angolo Eden



30x30 см ◆

Травертино Навона Мозаика
Travertino Navona Mosaico

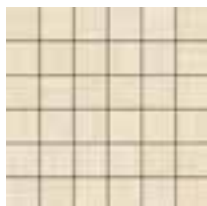

30x30 см ◆

Травертино Романо Мозаика
Travertino Romano Mosaico

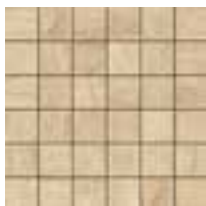

30x30 см ◆

Травертино Ноче Мозаика
Travertino Noce Mosaico

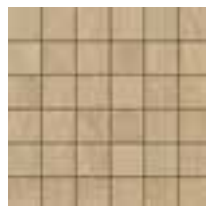

30x30 см ◆

ДОСТУПНЫЕ ЦВЕТА/ COLORI DISPONIBILI / AVAILABLE COLORS



Travertino Navona
Травертино Навона



25x75 см

Travertino Romano
Травертино Романо

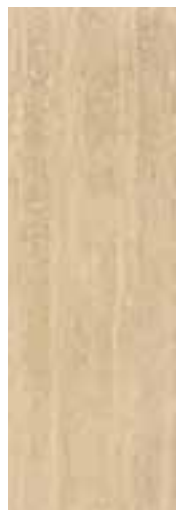

25x75 см

Travertino Silver
Травертино Силвер



25x75 см

СПЕЦИАЛЬНЫЕ ИЗДЕЛИЯ / PEZZI SPECIALI / TRIM PIECES

Travertino Navona Alzata
Травертино Навона Альцата



15x25 см

Travertino Romano Alzata
Травертино Романо Альцата



15x25 см

Travertino Silver Alzata
Травертино Силвер Альцата



15x25 см

Travertino Navona Alzata A.E.
Травертино Навона Альцата А.Е.



2x15 см

Travertino Romano Alzata A.E.
Травертино Романо Альцата А.Е.



2x15 см

Travertino Silver Alzata A.E.
Травертино Силвер Альцата А.Е.



2x15 см

Travertino Navona London
Травертино Навона Лондон



5x25 см

Travertino Romano London
Травертино Романо Лондон



5x25 см

Travertino Silver London
Травертино Силвер Лондон



5x25 см

Travertino Navona London A.E.
Травертино Навона Лондон А.Е.



2x5 см

Travertino Romano London A.E.
Травертино Романо Лондон А.Е.



2x5 см

Travertino Silver London A.E.
Травертино Силвер Лондон А.Е.



2x5 см

Travertino Navona Spigolo
Травертино Навона Спиголо



1x25 см

Travertino Romano Spigolo
Травертино Романо Спиголо



1x25 см

Travertino Silver Spigolo
Травертино Силвер Спиголо



1x25 см

Travertino Navona Spigolo A.E.
Травертино Навона Спиголо А.Е.



1x1 см

Travertino Romano Spigolo A.E.
Травертино Романо Спиголо А.Е.



1x1 см

Travertino Silver Spigolo A.E.
Травертино Силвер Спиголо А.Е.



1x1 см



Contiene oltre il 20% di materiale riciclato pre-consumer ed e' utile al raggiungimento di crediti LEED
Содержит более 20% повторно переработанных материалов из производственного цикла и позволяет получить баллы по системе LEED.
Contains more than 20% of pre-consumer recycled material – contributes to earn LEED points.

НАСТЕННЫЕ ДЕКОРЫ / DECORI DA RIVESTIMENTO / WALL DECORS

Travertino Navona Inserto Wave
Травертино Навона Вставка Вэйв



25x75 см

Travertino Romano Inserto Wave
Травертино Романо Вставка Вэйв

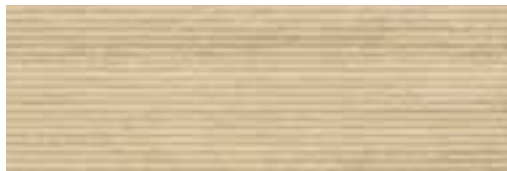

25x75 см

Travertino Silver Inserto Wave
Травертино Силвер Вставка Вэйв



25x75 см

Travertino Inserto Arabesque
Травертино Вставка Арабески



25x75 см

Travertino Inserto Retrò
Травертино Вставка Ретро



25x75 см

Travertino Listello Arabesque
Травертино Бордю Арабески



10x25 см

Travertino Listello Jewel
Травертино Бордю Джувел



5x30 см

Travertino Navona Mosaico Lounge
Травертино Навона Мозаика Лаунж



30,5x30,5 см

Travertino Romano Mosaico Lounge
Травертино Романо Мозаика Лаунж



30,5x30,5 см

Travertino Silver Mosaico Lounge
Травертино Силвер Мозаика Лаунж



30,5x30,5 см

Травертино Навона
Travertino Navona

30x60 см ◆

Травертино Романо
Travertino Romano

30x60 см ◆

Травертино Ноче
Travertino Noce

30x60 см ◆

НАСТЕННЫЕ ДЕКОРЫ / DECORI DA RIVESTIMENTO / WALL DECORS

Травертино Бордюр Джуэл
Travertino Listello Jewel

5x30 см

Барельеф Эмпайер
Bassorilievo Empire

10x16 см

Бордюр Эмпайер
Listello Empire

8x30 см

СПЕЦИАЛЬНЫЕ ИЗДЕЛИЯ / PEZZI SPECIALI / TRIM PIECES

Травертино Навона Лондон
Travertino Navona London

5x30 см ◆

Травертино Романо Лондон
Travertino Romano London

5x30 см ◆

Травертино Ноче Лондон
Travertino Noce London

5x30 см ◆

Травертино Навона Лондон А.Е.
Travertino Navona London Cerato A.E.

2x5 см ◆

Травертино Романо Лондон А.Е.
Travertino Romano London A.E.

2x5 см ◆

Травертино Ноче Лондон А.Е.
Travertino Noce London A.E.

2x5 см ◆

Травертино Навона Спиголо
Travertino Navona Spigolo

1x30 см ◆

Травертино Романо Спиголо
Travertino Romano Spigolo

1x30 см ◆

Травертино Ноче Спиголо
Travertino Noce Spigolo

1x30 см ◆

Травертино Навона Спиголо А.Е.
Travertino Navona Spigolo A.E.

1x1 см ◆

Травертино Романо Спиголо А.Е.
Travertino Romano Spigolo A.E.

1x1 см ◆

Травертино Ноче Спиголо А.Е.
Travertino Noce Spigolo A.E.

1x1 см ◆



СПЕЦИАЛЬНЫЕ ИЗДЕЛИЯ / PEZZI SPECIALI / TRIM PIECES

Ступень Фронтальная **
 Scalino Frontale
 Step tread Front
 33x60 см ◆

Плинтус *
 Battiscopa
 Bullnose
 7,2x60 см ◆
 7,2x59 см ■







Ступень Угловая Левая **
 Scalino Angolare Sx
 Step tread corner Sx
 33x60 см ◆

Ступень Угловая Правая **
 Scalino Angolare Dx
 Step tread corner Dx
 33x60 см ◆

* Производится под заказ / Prodotto su richiesta / Made on request
 • Имеется во всех цветах / Disponibile in tutti i colori / Available in all colors



ГАММА ИЗДЕЛИЙ / GAMMA PRODOTTI / PRODUCT RANGE

	Навона Navona	Романо Romano	Силвер Silver	Ноче Noce	Навона Антик Navona Antique	Романо Антик Romano Antique	Ноче Антик Noce Antique
FLOOR PROJECT							
 60x60 см	◆	◆	◆	◆	▲ ×	▲ ×	▲ ×
 59x59 см	■	■	■	■			
 30x60 см	◆ ○	◆ ○		◆ ○			
 45x90 см	◆	◆	◆	◆			
 45x45 см	●	●	●	●			
WALL PROJECT							
 25x75 см	*	*	*				
 30x60 см	◆	◆		◆			

- Натуральный / Naturale / Matt
- Люкс и Реттифицированный / Lux e Rettificato / Lux and Rectified
- ▲ Натуральный и Реттифицированный / Naturale e Rettificato / Matt and Rectified
- Грип и Реттифицированный / Grip e Rettificato / Grip and Rectified
- ◆ Патинированный и Реттифицированный / Cerato e Rettificato / Honed Satin and Rectified
- × Шлифованный и Реттифицированный / Lappato e Rettificato / Honed and Rectified
- * Глянцевый / Lucido / Shiny

ELITE



НОВАЯ СОВРЕМЕННАЯ РОСКОШЬ

НОВАЯ СОВРЕМЕННАЯ РОСКОШЬ

Elite интерпретирует в современном ключе богатую фактуру ценных пород брекчированного мрамора: бесчисленные прожилки многообразных форм сплетаются в роскошный рисунок, придающий материалу элегантный и натуральный вид. Украшенные такой плиткой пространства выглядят необыкновенно изысканно.

Elite является частью **FULLDESIGNPROJECT**, комплексного проекта облицовки, представляющего собой новый подход к разработке, производству и применению керамической плитки. Это переход от концепции просто коллекции к концепции единого целого, охватывающего полный набор необходимых для облицовки изделий. Задача такого проекта – предоставить исчерпывающий ответ на многочисленные требования конкретного интерьерного или экстерьерного решения. Комплексные облицовочные проекты отличаются гибкостью, богатым набором форматов, фактур, декоративных элементов, а значит способны оригинально украсить полы и стены в любых контекстах, индивидуализируя их так, чтобы удовлетворить самые взыскательные вкусы.

IL NUOVO LUSO CONTEMPORANEO

Elite reinterpreta e rende attuali superfici caratterizzate dalla straordinaria ricchezza grafica e cromatica tipica dei marmi brecciati più pregiati, in cui infinite trame di venature si incontrano conferendo alla materia un aspetto elegante e naturale, per spazi contemporanei residenziali e commerciali profondamente sofisticati.

*Elite fa parte di **FULLDESIGNPROJECT**, un progetto che rappresenta un nuovo modo di studiare, realizzare e presentare il prodotto ceramico, segnando il passaggio dal concetto di collezione al concetto di progetto di arredo coordinato. I progetti "full design" si pongono l'ambizioso obiettivo di rispondere in modo concreto ed esaustivo alle molteplici esigenze inerenti al concept di arredo a cui si ispirano. Progetti completi e flessibili, adatti sia a pavimenti che a rivestimenti, caratterizzati da un incantevole mix di formati, finiture e decori, per ambienti sempre diversi ed originali, all'altezza delle aspettative più esigenti.*

THE NEW CONTEMPORARY LUXURY

Elite reinterprets and enhances the surfaces characterised by the extraordinary graphic and chromatic richness so typical of the most precious rubble marble on which infinite veining merge, giving the material an elegant and natural effect, for contemporary residential and commercial venues of sophisticated appeal.

*Elite is part of **FULLDESIGNPROJECT**, a concept that represents a new way of designing, manufacturing and displaying ceramic tile products, marking a passage from the concept of collection to the broader concept of coordinated design project. The "full design" projects are aimed at meeting, in a comprehensive and concrete way, the needs of the target they take inspiration from. Complete and versatile projects perfect for floors and walls, characterised by a combination of different sizes, finishes and decors for original venues meeting the needs of the most demanding customers.*

ELITE

FLOOR PROJECT



ELITE

WALL PROJECT



ELITE



КЕРАМОГРАНИТ ОКРАШЕННЫЙ В МАССЕ
GRES PORCELLANATO COLORATO IN MASSA
FULL BODY COLOURED PORCELAIN STONEWARE



60x60 CM - 59x59 CM - 45x45 CM - 44x44 CM



Элит Перл Уайт
Elite Pearl White



Элит Шампейн Крим
Elite Champagne Cream



Элит Силвер Грэй
Elite Silver Grey



Элит Джуэл Голд
Elite Jewel Gold



Элит Лакшери Дарк
Elite Luxury Dark



НАСТЕННАЯ ПЛИТКА ИЗ БЕЛОЙ ГЛИНЫ
RIVESTIMENTO IN PASTA BIANCA
WHITE-BODY WALLTILE



25x75 CM



Элит Перл Уайт
Elite Pearl White



Элит Шампейн Крим
Elite Champagne Cream



Элит Силвер Грэй
Elite Silver Grey



Элит Лакшери Дарк
Elite Luxury Dark



* **ОПРЕДЕЛЕНИЕ СКОЛЬЗКОСТИ: смотри таблицу на стр. 348**

DETERMINAZIONE DELLA SCIVOLOSITÀ: vedi tabella a pag. 348 SLIPPERINESS: see table on page 348

° **РАСХОЖДЕНИЕ В ЦВЕТОВЫХ ОТТЕНКАХ ПЛИТКИ (СТОНАЛИЗАЦИЯ): смотри таблицу на стр. 351**

STONALIZZAZIONE DELLE PIASTRELLE: vedi tabella a pag. 351 TILE SHADE VARIATION: see table on page 351

>>
Шампейн Крим Люкс 59x59
Голд Бордюр Люкс 10,5x59
Голд Тоццетто Люкс 10,5x10,5

Champagne Cream Lux 59x59
Gold Listello Lux 10,5x59
Gold Tozzetto Lux 10,5x10,5





Силвер Грэй Люкс 59x59 / Грей Вставка Иллюжн Люкс 59x59 / Силвер Грэй 25x75 / Грэй Вставка Вижн 25x75
 Silver Grey Lux 59x59 / Grey Inserto Illusion Lux 59x59 / Silver Grey 25x75 / Grey Inserto Vision 25x75



Перл Уайт Люкс 59x59 / Перл Уайт 25x75 / Уайт Вставка Кутюр 25x75
 Pearl White Lux 59x59 / Pearl White 25x75 / White Inserto Couture 25x75

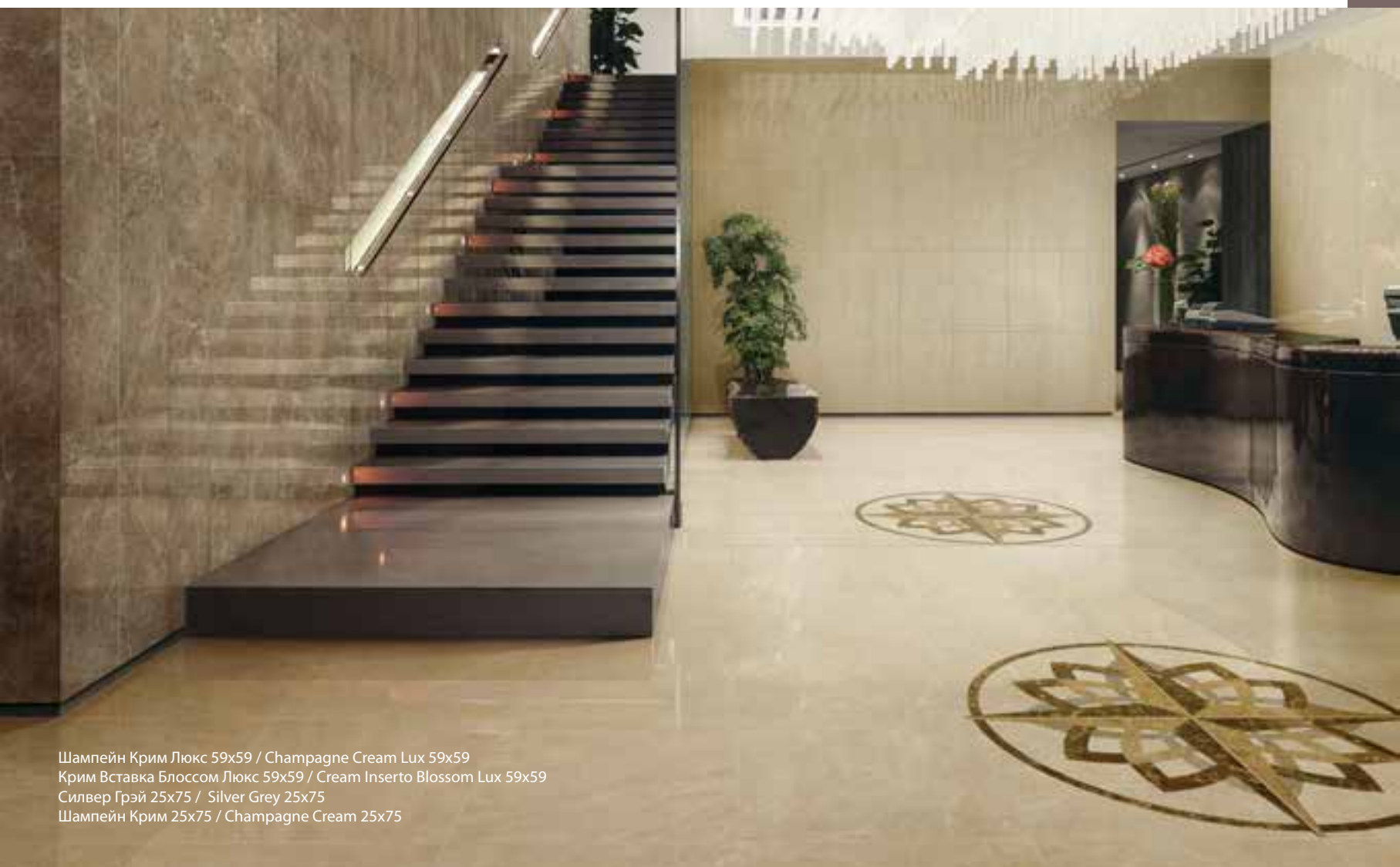

Шампейн Крим Люкс 59x59 / Champagne Cream Lux 59x59
 Крим Вставка Блоссом Люкс 59x59 / Cream Inserto Blossom Lux 59x59
 Силвер Грэй 25x75 / Silver Grey 25x75
 Шампейн Крим 25x75 / Champagne Cream 25x75



Шампейн Крим Люкс 59x59 / Шампейн Крим 25x75 / Крим Мозаика 30,5x30,5 / Уайт Вставка Кутюр 25x75
 Champagne Cream Lux 59x59 / Champagne Cream 25x75 / Cream Mosaico 30,5x30,5 / White Inserto Couture 25x75

ДОСТУПНЫЕ ЦВЕТА/ COLORI DISPONIBILI / AVAILABLE COLORS

V3
НЕОДНОРОДНЫЙ



Элит Перл Уайт / Elite Pearl White



60x60 см



59x59 см



45x45 см



44x44 см

Элит Шампейн Крим / Elite Champagne Cream



60x60 см



59x59 см



45x45 см



44x44 см

Элит Силвер Грэй / Elite Silver Grey



60x60 см



59x59 см



45x45 см



44x44 см

Элит Джуэл Голд / Elite Jewel Gold



60x60 см



59x59 см



45x45 см



44x44 см

ДОСТУПНЫЕ ЦВЕТА/ COLORI DISPONIBILI / AVAILABLE COLORS

Элит Лакшери Дарк / Elite Luxury Dark



60x60 см



59x59 см



45x45 см

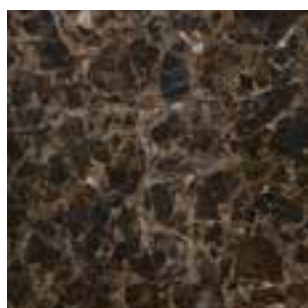

44x44 см

ДОСТУПНЫЕ ТИПЫ ПОВЕРХНОСТИ / FINITURE DISPONIBILI / AVAILABLE FINISHES



Натуральная
Naturale
Matt



Люкс
Lux
Lux

ДЕКОРЫ ИЗ КЕРАМОГРАНИТА / DECORI IN GRES PORCELLANATO / PORCELAIN STONEWARE DECORS

Элит Уайт Вставка Блоссом Люкс
Elite White Inserto Blossom Lux



118x118 см (4 шт 59x59 см)

Сочетается с: / Abbinabile a: / Matching with:



Элит Крим Вставка Блоссом Люкс
Elite Cream Inserto Blossom Lux



118x118 см (4 шт 59x59 см)

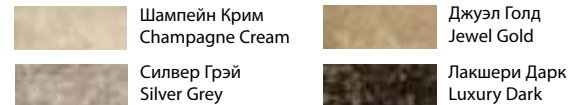

Элит Крим Вставка Иллюжн Люкс
Elite Cream Inserto Illusion Lux



59x59 см

Элит Грей Вставка Иллюжн Люкс
Elite Grey Inserto Illusion Lux



59x59 см

Элит Дарк Вставка Виндроуз Люкс
Elite Dark Inserto Windrose Lux



59x59 см

Сочетается с: / Abbinabile a: / Matching with:

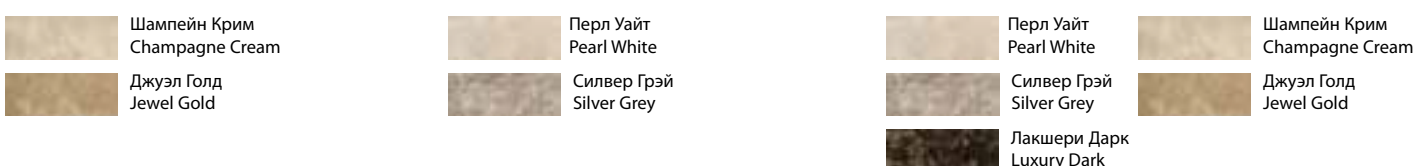

БОРДЮРЫ И ВСТАВКИА / LISTELLI E TOZZETTI / LISTELS AND INSERTS

Элит Уайт Бордюры Люкс
Elite White Listello Lux

10,5x59 см



10,5x44 см

Элит Уайт Тоццетто Люкс
Elite White Tozzetto Lux

10,5x10,5 см

Элит Грэй Бордюры Люкс
Elite Grey Listello Lux

10,5x59 см



10,5x44 см

Элит Грэй Тоццетто Люкс
Elite Grey Tozzetto Lux

10,5x10,5 см

Элит Крим Бордюры Люкс
Elite Cream Listello Lux

10,5x59 см



10,5x44 см

Элит Крим Тоццетто Люкс
Elite Cream Tozzetto Lux

10,5x10,5 см

Элит Дарк Бордюры Люкс
Elite Dark Listello Lux

10,5x59 см



10,5x44 см

Элит Дарк Тоццетто Люкс
Elite Dark Tozzetto Lux

10,5x10,5 см

Элит Голд Бордюры Люкс
Elite Gold Listello Lux

10,5x59 см



10,5x44 см

Элит Голд Тоццетто Люкс
Elite Gold Tozzetto Lux

10,5x10,5 см

• **Советы по резке: не рекомендуется использовать отрезные диски, резку производить ножовкой по металлу.**
 Consigli per il taglio: non usare flessibili o lame rotanti, usare seghetti da ferro a mano.
 Cutting tips: do not use abrasive cutters or rotating blades. Use a manual iron hacksaw.



ДОСТУПНЫЕ ЦВЕТА/ COLORI DISPONIBILI / AVAILABLE COLORS

V3
НЕОДНОРОДНЫЙЭлит Перл Уайт
Elite Pearl White

25x75 см

Элит Шампейн Крим
Elite Champagne Cream

25x75 см

Элит Силвер Грэй
Elite Silver Grey

25x75 см

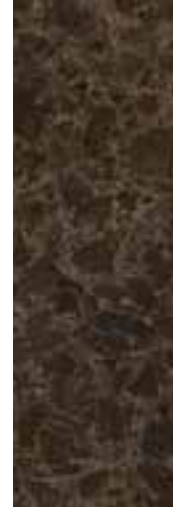
Элит Лакшери Дарк
Elite Luxury Dark

25x75 см

СПЕЦИАЛЬНЫЕ ИЗДЕЛИЯ / PEZZI SPECIALI / TRIM PIECES

Элит Перл Уайт Альцата
Elite Pearl White Alzata

15x25 см

Элит Шампейн Крим Альцата
Elite Champagne Cream Alzata

15x25 см

Элит Силвер Грэй Альцата
Elite Silver Grey Alzata

15x25 см

Элит Лакшери Дарк Альцата
Elite Luxury Dark Alzata

15x25 см

Элит Перл Уайт Альцата А.Е.
Elite Pearl White Alzata A.E.

2x15 см

Элит Шампейн Крим Альцата А.Е.
Elite Champagne Cream Alzata A.E.

2x15 см

Элит Силвер Грэй Альцата А.Е.
Elite Silver Grey Alzata A.E.

2x15 см

Элит Лакшери Дарк Альцата А.Е.
Elite Luxury Dark Alzata A.E.

2x15 см

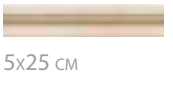
Элит Перл Уайт Лондон
Elite Pearl White London

5x25 см

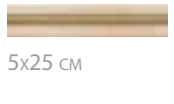
Элит Шампейн Крим Лондон
Elite Champagne Cream London

5x25 см

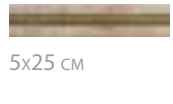
Элит Силвер Грэй Лондон
Elite Silver Grey London

5x25 см

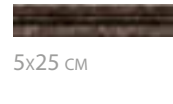
Элит Лакшери Дарк Лондон
Elite Luxury Dark London

5x25 см

Элит Перл Уайт Лондон А.Е.
Elite Pearl White London A.E.

2x5 см

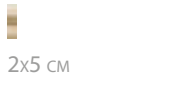
Элит Шампейн Крим Лондон А.Е.
Elite Champagne Cream London A.E.

2x5 см

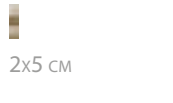
Элит Силвер Грэй Лондон А.Е.
Elite Silver Grey London A.E.

2x5 см

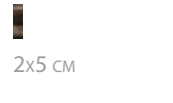
Элит Лакшери Дарк Лондон А.Е.
Elite Luxury Dark London A.E.

2x5 см

Элит Перл Уайт Спиголо
Elite Pearl White Spigolo

1x25 см

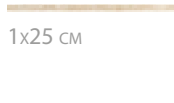
Элит Шампейн Крим Спиголо
Elite Champagne Cream Spigolo

1x25 см

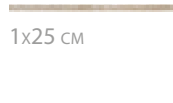
Элит Силвер Грэй Спиголо
Elite Silver Grey Spigolo

1x25 см

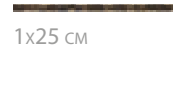
Элит Лакшери Дарк Спиголо
Elite Luxury Dark Spigolo

1x25 см

Элит Перл Уайт Спиголо А.Е.
Elite Pearl White Spigolo A.E.

1x1 см

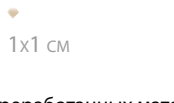
Элит Шампейн Крим Спиголо А.Е.
Elite Champagne Cream Spigolo A.E.

1x1 см

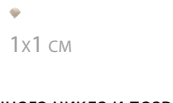
Элит Силвер Грэй Спиголо А.Е.
Elite Silver Grey Spigolo A.E.

1x1 см

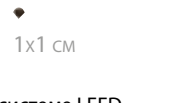
Элит Лакшери Дарк Спиголо А.Е.
Elite Luxury Dark Spigolo A.E.

1x1 см



Содержит более 20% повторно переработанных материалов из производственного цикла и позволяет получить баллы по системе LEED.
 Contiene oltre il 20% di materiale riciclato pre-consumer ed è utile al raggiungimento di crediti LEED.
 Contains more than 20% of pre-consumer recycled material – contributes to earn LEED points.

НАСТЕННЫЕ ДЕКОРЫ / DECORI DA RIVESTIMENTO / WALL DECORS

Элит Уайт Вставка Кутюр
Elite White Inserto Couture



25x75 см

Элит Уайт Вставка Трезор
Elite White Inserto Tresor



25x75 см

Элит Крим Вставка Вижн
Elite Cream Inserto Vision



25x75 см

Элит Грэй Вставка Вижн
Elite Grey Inserto Vision



25x75 см

Элит Грэй Вставка Кутюр
Elite Grey Inserto Couture



25x75 см

Элит Крим Вставка Трезор
Elite Cream Inserto Tresor



25x75 см

Элит Дарк Вставка Флайроуз
Elite Dark Inserto Flyrose



25x75 см

Уайт Бордюр Натура
Elite White Listello Natura Элит



7,5x25 см

Крим Бордюр Натура
Elite Cream Listello Natura Элит



7,5x25 см

Элит Грэй Бордюр Натура
Elite Grey Listello Natura



7,5x25 см

Элит Дарк Бордюр Натура
Elite Dark Listello Natura



7,5x25 см

Элит Уайт Мозаика
Elite White Mosaico



30,5x30,5 см

Элит Крим Мозаика
Elite Cream Mosaico



30,5x30,5 см

Элит Грэй Мозаика
Elite Grey Mosaico

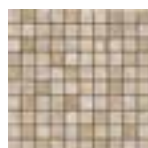

30,5x30,5 см

Элит Дарк Мозаика
Elite Dark Mosaico

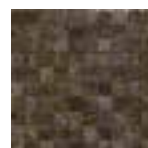

30,5x30,5 см

СПЕЦИАЛЬНЫЕ ИЗДЕЛИЯ / PEZZI SPECIALI / TRIM PIECES

Ступень Фронтальная **
Scalino Frontale
Step tread Front
33x60 см ▲

Ступень Угловая Левая **
Scalino Angolare Sx
Step tread corner Sx
33x60 см ▲

* Производится под заказ / Prodotto su richiesta / Made on request
• Имеется во всех цветах / Disponibile in tutti i colori / Available in all colors





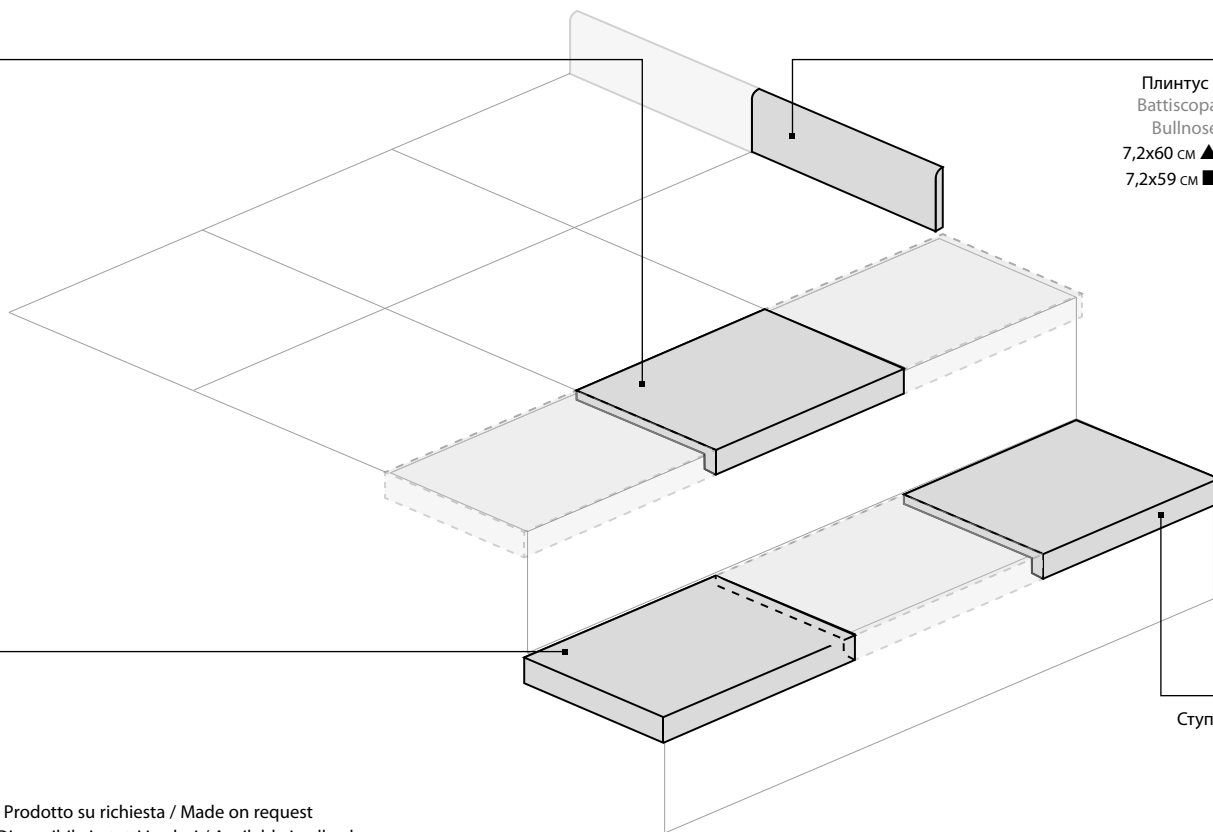

■ Люкс и Реттифицированный / Lux e Rettificato / Lux and Rectified
▲ Натуральный и Реттифицированный / Naturale e Rettificato / Matt and Rectified

Плинтус *
Battiscopa
Bullnose
7,2x60 см ▲
7,2x59 см ■

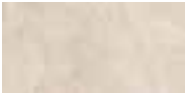
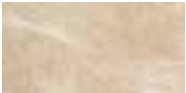
Ступень Угловая Правая **
Scalino Angolare Dx
Step tread corner Dx
33x60 см ▲

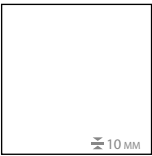
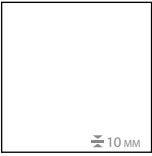

ГАММА ИЗДЕЛИЙ / GAMMA PRODOTTI / PRODUCT RANGE

	Перл Уайт Pearl White	Шампейн Крим Champagne Cream	Силвер Грэй Silver Grey	Джуэл Голд Jewel Gold	Лакшери Дарк Luxury Dark
					
FLOOR PROJECT					
 60x60 см	▲	▲	▲	▲	▲
 59x59 см	■	■	■	■	■
 45x45 см	●	●	●	●	●
 44x44 см	■	■	■	■	■
WALL PROJECT					
 25x75 см	*	*	*		*

- Натуральный / Naturale / Matt
- Люкс и Реттифицированный / Lux e Rettificato / Lux and Rectified
- ▲ Натуральный и Реттифицированный / Naturale e Rettificato / Matt and Rectified
- * Глянцевый / Lucido / Shiny

NaturalLife

НАТУРАЛЬНАЯ СУЩНОСТЬ

Natural Life – это комплексный облицовочный проект, включающий две коллекции напольных и настенных плиток. В одной оживает все очарование обработанного вручную дерева, в другой – эксклюзивные оттенки Раполанского травертина. Сочетание разных поверхностей рождает во внутренних и наружных пространствах притягательную обстановку, воодушевляющую на жизнь в гармонии с природой.

Natural Life является частью FULLDESIGNPROJECT, комплексного проекта облицовки, представляющего собой новый подход к разработке, производству и применению керамической плитки. Это переход от концепции просто коллекции к концепции единого целого, охватывающего полный набор необходимых для облицовки изделий. Задача такого проекта – предоставить исчерпывающий ответ на многочисленные требования конкретного интерьерного или экстерьерного решения. Комплексные облицовочные проекты отличаются гибкостью, богатым набором форматов, фактур, декоративных элементов, а значит способны оригинально украсить полы и стены в любых контекстах, индивидуализируя их так, чтобы удовлетворить самые взыскательные вкусы.

VOCAZIONE NATURALE

Natural Life è un progetto di design completo e versatile che include due collezioni di pavimenti e rivestimenti dall'effetto naturale, in cui il fascino dei legni recuperati e lavorati a mano incontra le esclusive sfumature delle pietre di Rapolano. Superfici diverse si abbinano creando ambienti esterni e interni che ispirano uno stile di vita in sinergia con la natura.

Natural Life fa parte di FULLDESIGNPROJECT, un progetto che rappresenta un nuovo modo di studiare, realizzare e presentare il prodotto ceramico, segnando il passaggio dal concetto di collezione al concetto di progetto di arredo coordinato.

I progetti "full design" si pongono l'ambizioso obiettivo di rispondere in modo concreto ed esaustivo alle molteplici esigenze inerenti al concept di arredo a cui si ispirano.

Progetti completi e flessibili, adatti sia a pavimenti che a rivestimenti, caratterizzati da un incantevole mix di formati, finiture e decori, per ambienti sempre diversi ed originali, all'altezza delle aspettative più esigenti.

NATURAL CALLING

Natural Life is a complete and versatile design project including two collections for floors and walls with an extremely natural effect, in which the fascination of age-old wood merges with the exclusive shading of Rapolano stone. Different surfaces mix and create indoor and outdoor venues that inspire a natural lifestyle.

Natural Life is part of FULLDESIGNPROJECT, a concept that represents a new way of designing, manufacturing and displaying ceramic tile products, marking a passage from the concept of collection to the broader concept of coordinated design project. The "full design" projects are aimed at meeting, in a comprehensive and concrete way, the needs of the target they take inspiration from.

Complete and versatile projects perfect for floors and walls, characterised by a combination of different sizes, finishes and decors for original venues meeting the needs of the most demanding customers.



Natural**life**
STONE



Natural**life**
WOOD

Naturalife

STONE

КЕРАМОГРАНИТ ОКРАШЕННЫЙ В МАССЕ
GRES PORCELLANATO COLORATO IN MASSA
FULL BODY COLOURED PORCELAIN STONEWARE



60x60 CM - 30x60 CM - 45x45 CM



НЛ-Стоун Айвори
NL-Stone Ivory



НЛ-Стоун Алмонд
NL-Stone Almond



НЛ-Стоун Нат
NL-Stone Nut



НЛ-Стоун Айвори Антик
NL-Stone Ivory Antiqu



НЛ-Стоун Алмонд Антик
NL-Stone Almond Antique



НЛ-Стоун Нат Антик
NL-Stone Nut Antique

R 9 A+B  *

V3  °
НЕОДНОРОДНЫЙ

* **ОПРЕДЕЛЕНИЕ СКОЛЬЗКОСТИ: смотри таблицу на стр. 348**

DETERMINAZIONE DELLA SCIVOLOSITÀ: vedi tabella a pag. 348 SLIPPERINESS: see table on page 348

° **РАСХОЖДЕНИЕ В ЦВЕТОВЫХ ОТТЕНКАХ ПЛИТКИ (СТОНАЛИЗАЦИЯ): смотри таблицу на стр. 351**

STONALIZZAZIONE DELLE PIASTRELLE: vedi tabella a pag. 351 TILE SHADE VARIATION: see table on page 351





Айвори Антик 60x60 Патинированный / Айвори 30x60 Патинированный / НЛ-Вуд Олив 22,5x90 / НЛ-Вуд Олив Грип 22,5x90
Ivory Antique 60x60 Cerato / Ivory 30x60 Cerato / NL-Wood Olive 22,5x90 / NL-Wood Olive Grip 22,5x90



Алmond 45x45 / Бордюp Блум 8,5x45 Патинированный / Тоццетто Блум Патинированный 8,5x8,5 / Алmond 30x60 Патинированный
Алmond Нинфеа 30x60 Патинированный / Алmond Лондон 5x30 / Бордюp Лиф 9,5x30 Патинированный
Almond 45x45 / Listello Bloom 8,5x45 Cerato / Tozzetto Bloom Cerato 8,5x8,5 / Almond 30x60 Cerato
Almond Ninfea 30x60 Cerato / Almond London 5x30 / Listello Leaf 9,5x30 Cerato



Алмонд Антик 60x60 Натуральный / НЛ-Вуд Хани 22,5x90
Almond Antique 60x60 Naturale / NL-Wood Honey 22,5x90



Алмонд Антик 60x60 Патинированный / Алмонд Антик 30x60 Патинированный
Almond 60x60 Cerato / Almond 30x60 Cerato

ДОСТУПНЫЕ ЦВЕТА/ COLORI DISPONIBILI / AVAILABLE COLORS



НЛ-Стоун Айвори / NL-Stone Ivory
НЛ-Стоун Айвори Антик / NL-Stone Ivory Antique



60x60 см



30x60 см *



45x45 см

НЛ-Стоун Алмонд / NL-Stone Almond
НЛ-Стоун Алмонд Антик / NL-Stone Almond Antique



60x60 см



30x60 см *



45x45 см

НЛ-Стоун Нат / NL-Stone Nut
НЛ-Стоун Нат Антик / NL-Stone Nut Antique



60x60 см



30x60 см *



45x45 см

* Доступные цвета см. в таблице на стр. 149
Per disponibilità colori vedi tabella di gamma p. 149
For available colours see the range chart on page 149

ДОСТУПНЫЕ ТИПЫ ПОВЕРХНОСТИ / FINITURE DISPONIBILI / AVAILABLE FINISHES



Натуральная
Naturale
Matt



Патинированная
Cerato
Honed Satin

ДЕКОРЫ / DECORI / DECORS

НЛ-Стоун Айвори Вставка Блум
NL-Stone Ivory Inserto Bloom



60x60 см ◆

НЛ-Стоун Алмонд Вставка Блум
NL-Stone Almond Inserto Bloom



60x60 см ◆

НЛ-Стоун Нат Вставка Блум
NL-Stone Nut Inserto Bloom



60x60 см ◆

НЛ-Стоун Айвори Нинфеа
NL-Stone Ivory Ninfea



30x60 см ◆

НЛ-Стоун Алмонд Нинфеа
NL-Stone Almond Ninfea



30x60 см ◆

НЛ-Стоун Нат Нинфеа
Natural Life-Stone Nut Ninfea



30x60 см ◆

НЛ-Стоун Айвори Нинфеа
NL-Stone Ivory Ninfea



30x30 см ◆

НЛ-Стоун Айвори Мозаика
NL-Stone Ivory Mosaico



30x30 см ◆

НЛ-Стоун Алмонд Нинфеа
NL-Stone Almond Ninfea



30x30 см ◆

НЛ-Стоун Алмонд Мозаика
NL-Stone Almond Mosaico



30x30 см ◆

НЛ-Стоун Нат Нинфеа
NL-Stone Nut Ninfea



30x30 см ◆

НЛ-Стоун Нат Мозаика
NL-Stone Nut Mosaico

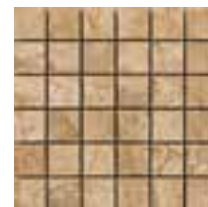

30x30 см ◆

НЛ-Стоун Бордюс Блум
NL-Stone Listello Bloom



8,5x45 см ◆

НЛ-Стоун Тоццетто Блум
NL-Stone Tozzetto Bloom



8,5x8,5 см ◆

НЛ-Стоун Бордюс Лиф
NL-Stone Listello Leaf



9,5x30 см ◆

СПЕЦИАЛЬНЫЕ ИЗДЕЛИЯ / PEZZI SPECIALI / TRIM PIECES

НЛ-Стоун Айвори Лондон
NL-Stone Ivory London



5x30 см

НЛ-Стоун Айвори Лондон А.Е.
NL-Stone Ivory London A.E.



2x5 см

НЛ-Стоун Алмонд Лондон
NL-Stone Almond London



5x30 см

НЛ-Стоун Алмонд Лондон А.Е.
NL-Stone Almond London A.E.



2x5 см

НЛ-Стоун Нат Лондон
NL-Stone Nut London



5x30 см

НЛ-Стоун Нат Лондон А.Е.
NL-Stone Nut London A.E.



2x5 см

НЛ-Стоун Айвори Спиголо
NL-Stone Ivory Spigolo



1x30 см

НЛ-Стоун Айвори Спиголо А.Е.
NL-Stone Ivory Spigolo A.E.



1x1 см

НЛ-Стоун Алмонд Спиголо
NL-Stone Almond Spigolo



1x30 см

НЛ-Стоун Алмонд Спиголо А.Е.
NL-Stone Almond Spigolo A.E.



1x1 см

НЛ-Стоун Нат Спиголо
NL-Stone Nut Spigolo



1x30 см

НЛ-Стоун Нат Спиголо А.Е.
NL-Stone Nut Spigolo A.E.



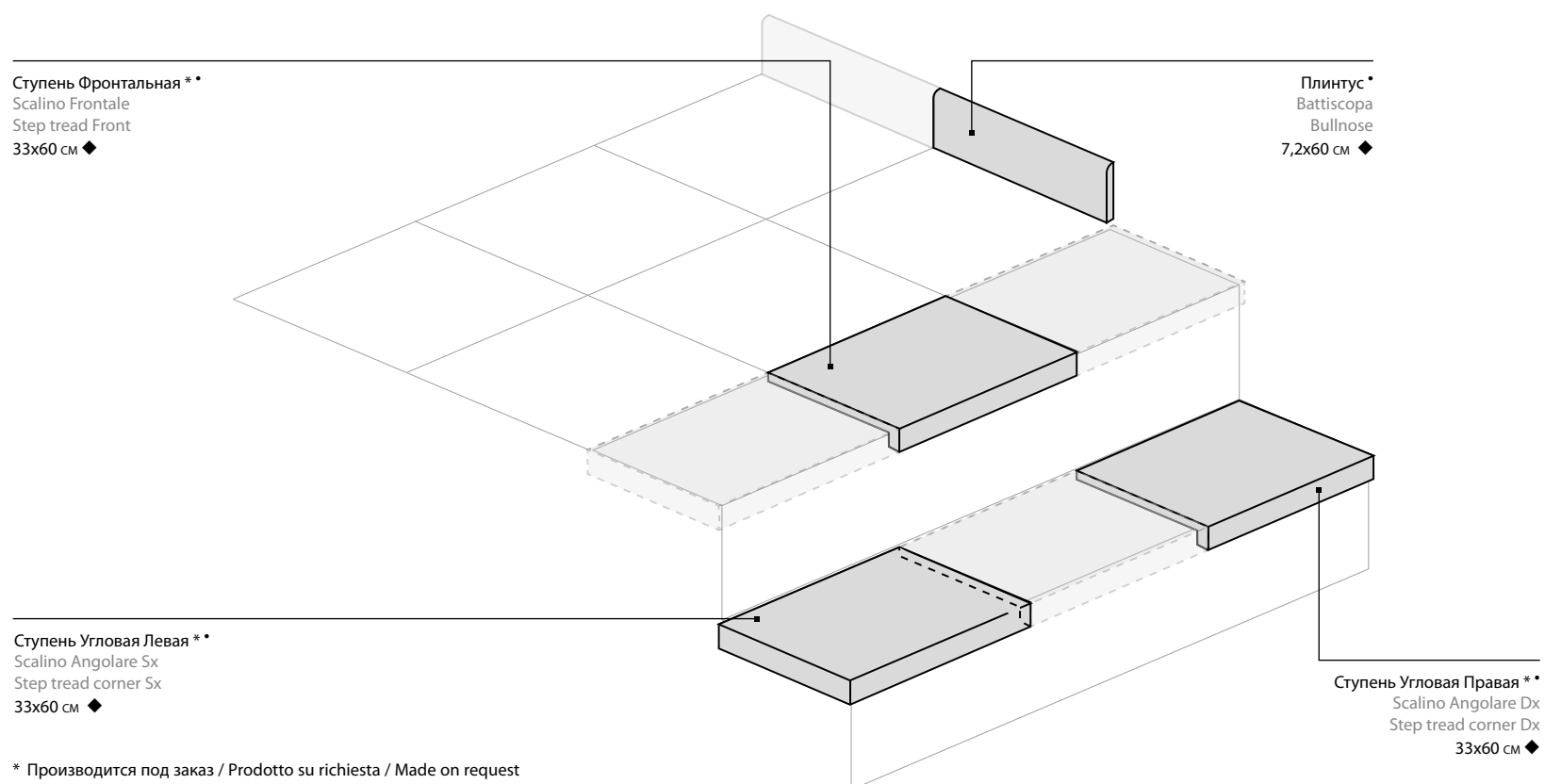

1x1 см

СПЕЦИАЛЬНЫЕ ИЗДЕЛИЯ / PEZZI SPECIALI / TRIM PIECES

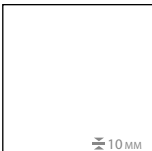

ГАММА ИЗДЕЛИЙ / GAMMA PRODOTTI / PRODUCT RANGE

	Айвори Ivory	Алmond Almond	Нат Nut	Айвори Антик Ivory Antique	Алmond Антик Almond Antique	Нат Антик Nut Antique
 60x60 см	◆	◆	◆	▲◆	▲◆	▲◆
 45x45 см	●	●	●	●	●	●
 30x60 см	◆	◆	◆			

● Натуральный / Naturale / Matt

▲ Натуральный и Реттифицированный / Naturale e Rettificato / Matt and Rectified

◆ Патинированный и Реттифицированный / Cerato e Rettificato / Honed Satin and Rectified

Naturalife

WOOD

КЕРАМОГРАНИТ ОКРАШЕННЫЙ В МАССЕ РЕТТИФИЦИРОВАННЫЙ, В ЕДИНОМ КАЛИБРЕ
GRES PORCELLANATO COLORATO IN MASSA RETTIFICATO MONOCALIBRO
FULL BODY COLOURED PORCELAIN STONEWARE RECTIFIED MONOCALIBER



22,5x90 см



НЛ-Вуд Нордик
NL-Wood Nordic

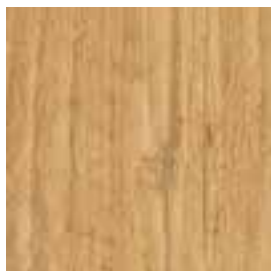

НЛ-Вуд Ванилла
NL-Wood Vanilla

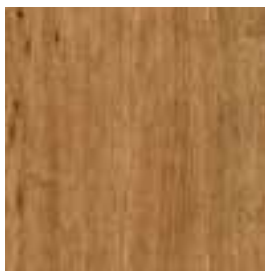

НЛ-Вуд Хани
NL-Wood Honey

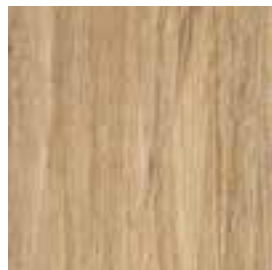

НЛ-Вуд Олив
NL-Wood Olive



НЛ-Вуд Аш
NL-Wood Ash

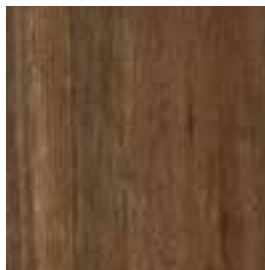

НЛ-Вуд Пэппер
NL-Wood Pepper

R 9 A+B
НАТУРАЛЬНАЯ  *

R 10 A+B
ГРИП  *

V2
ЛЕГКАЯ
НЕОДНОРОДНОСТЬ  °

* ОПРЕДЕЛЕНИЕ СКОЛЬЗКОСТИ: смотри таблицу на стр. 348

DETERMINAZIONE DELLA SCIVOLOSITÀ: vedi tabella a pag. 348 SLIPPERINESS: see table on page 348

° РАСХОЖДЕНИЕ В ЦВЕТОВЫХ ОТТЕНКАХ ПЛИТКИ (СТОНАЛИЗАЦИЯ): смотри таблицу на стр. 351

STONALIZZAZIONE DELLE PIASTRELLE: vedi tabella a pag. 351 TILE SHADE VARIATION: see table on page 351





Нордик 22,5x90
Nordic 22,5x90



Ванилла Грип 22,5x90 / НЛ-Стоун Алмонд Мозаика 30x30 Патинированный
Vanilla Grip 22,5x90 / NL-Stone Almond Mosaico 30x30 Cerato



Пэппер 22,5х90 / Олив 22,5х90
Pepper 22,5x90 / Olive 22,5x90



Аш 22,5х90
Ash 22,5x90

ДОСТУПНЫЕ ЦВЕТА/ COLORI DISPONIBILI / AVAILABLE COLORS



НЛ-Вуд Нордик / NL-Wood Nordic



22,5x90 см

НЛ-Вуд Ванилла / NL-Wood Vanilla



22,5x90 см

НЛ-Вуд Хани / NL-Wood Honey



22,5x90 см

НЛ-Вуд Олив / NL-Wood Olive



22,5x90 см

НЛ-Вуд Аш / NL-Wood Ash



22,5x90 см

НЛ-Вуд Пэппер / NL-Wood Pepper



22,5x90 см

Нл-Вуд Олив X2 / NL-Wood Olive X2



60x60 см

Нл-Вуд Пэппер X2 / NL-Wood Pepper X2

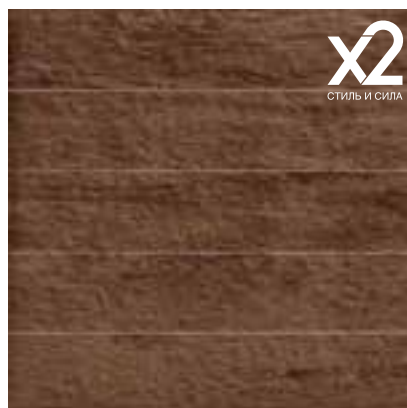

60x60 см

Более подробная информация об изделиях толщиной 20 мм, а также рекомендации, меры предосторожности, ограничения по применению, советы по укладке приведены в каталоге X2 и на сайте www.italonx2.ru / Per dettagli sul prodotto in 20 mm di spessore e in particolare per le raccomandazioni, accorgimenti, limitazioni di utilizzo e precauzioni in fase di posa, si raccomanda di prendere in visione il catalogo X2 e il sito www.italonx2.ru. / For further details about product in 20mm thickness and in particular for recommendations, instructions and restrictions of use and installation, please refer to the X2 catalogue or visit the website www.italonx2.ru.



Содержит более 10% повторно переработанных материалов из производственного цикла и позволяет получить баллы по системе LEED.

Contiene oltre il 10% di materiale riciclato pre-consumer ed è utile al raggiungimento di crediti LEED.

Contains more than 10% of pre-consumer recycled material – contributes to earn LEED points.



ДОСТУПНЫЕ ПОВЕРХНОСТИ / SUPERFICI DISPONIBILI / AVAILABLE SURFACES



Натуральная
Naturale
Matt



Грип
Grip
Grip

ДЕКОРЫ / DECORI / DECORS

НЛ-Вуд Ванилла Вставка Гламур
NL-Wood Vanilla Inserto Glamour

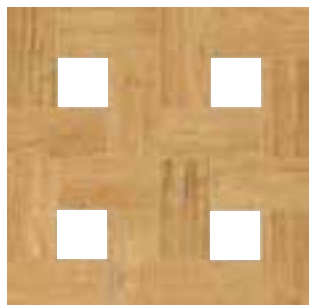

45x45 см

НЛ-Вуд Хани Вставка Гламур
NL-Wood Honey Inserto Glamour

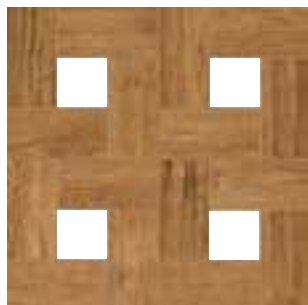

45x45 см

НЛ-Вуд Олив Вставка Гламур
NL-Wood Olive Inserto Glamour

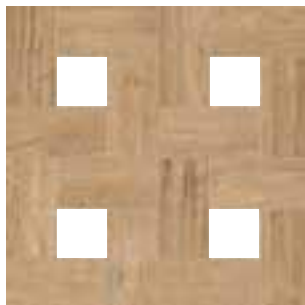

45x45 см

НЛ-Вуд Пэппер Вставка Гламур
NL-Wood Pepper Inserto Glamour



45x45 см

НЛ-Стоун Айвори Тоццетто
NL-Stone Ivory Tozzetto



7,2x7,2 см ◆

НЛ-Стоун Алмонд Тоццетто
NL-Stone Almond Tozzetto



7,2x7,2 см ◆

◆ Патинированный и Реттифицированный / Cerato e Rettificato Honed Satin and Rectified



СПЕЦИАЛЬНЫЕ ИЗДЕЛИЯ / PEZZI SPECIALI / TRIM PIECES

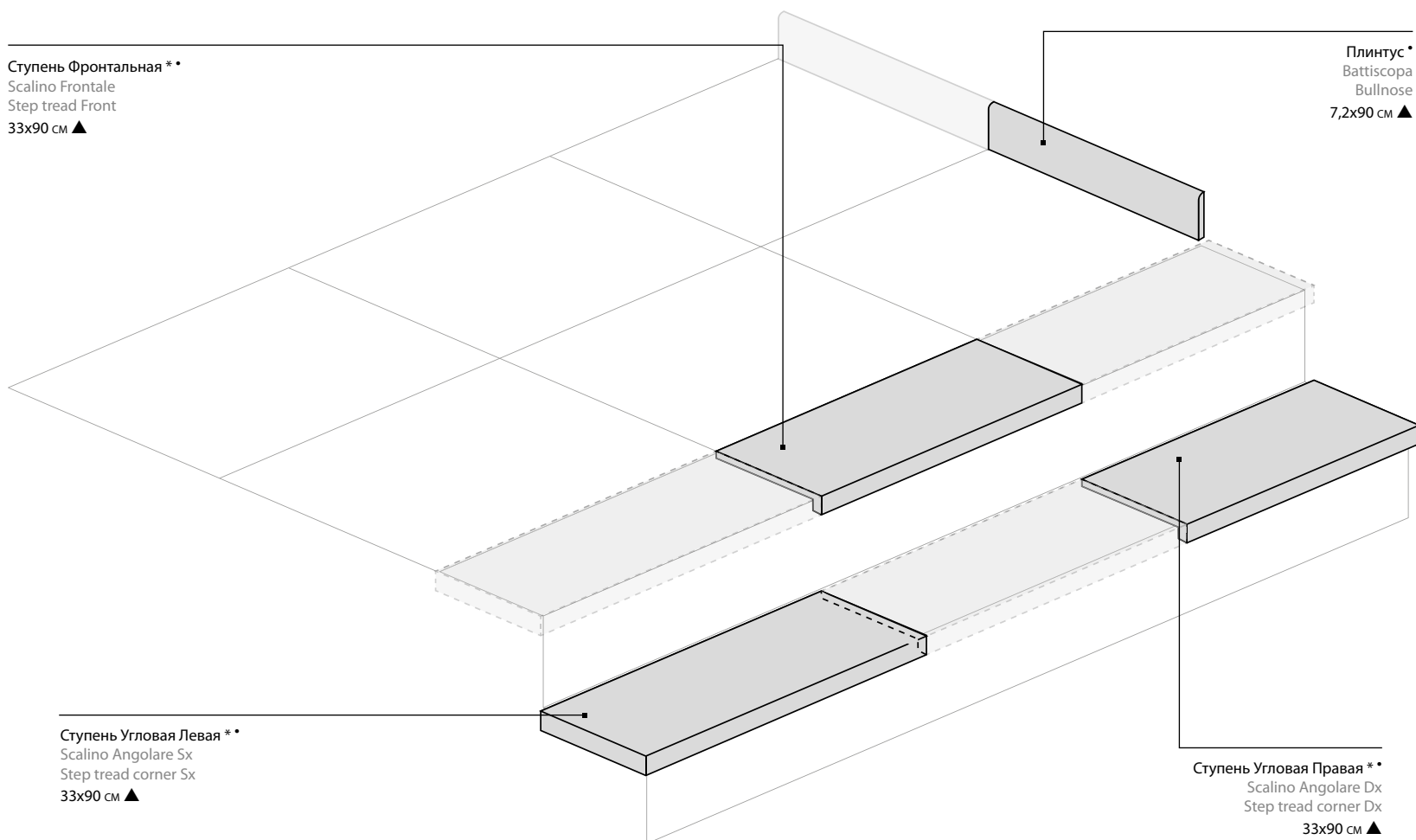

* Производится под заказ / Prodotto su richiesta / Made on request
• Имеется во всех цветах / Disponibile in tutti i colori / Available in all colors

ГАММА ИЗДЕЛИЙ / GAMMA PRODOTTI / PRODUCT RANGE

	Нордик Nordic	Ванилла Vanilla	Хани Honey	Олив Olive	Аш Ash	Пэппер Pepper
 22,5x90 см	▲ ○	▲ ○	▲ ○	▲ ○	▲ ○	▲ ○
 60x60 см				❖		❖

▲ Натуральный и Реттифицированный / Naturale e Rettificato / Matt and Rectified
❖ Структурированный и Реттифицированный / Strutturato e Rettificato / Textured and Rectified
○ Грип и Реттифицированный / Grip e Rettificato / Grip and Rectified

РЕКОМЕНДОВАННЫЕ ТИПЫ УКЛАДКИ / SUGGERIMENTI DI POSA / LAYING TIPS

1-Укладка квадратом

1-Posa a quadri

1-Square installation pattern

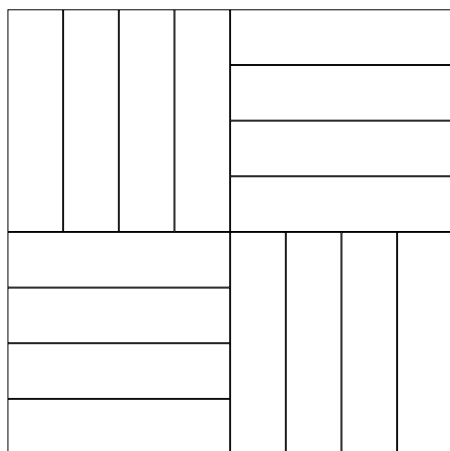

2-Укладка вразбежку с фиксированным смещением по два прямых ряда

2-Posa a modulo regolare a due file

2-Double file regular module installation pattern

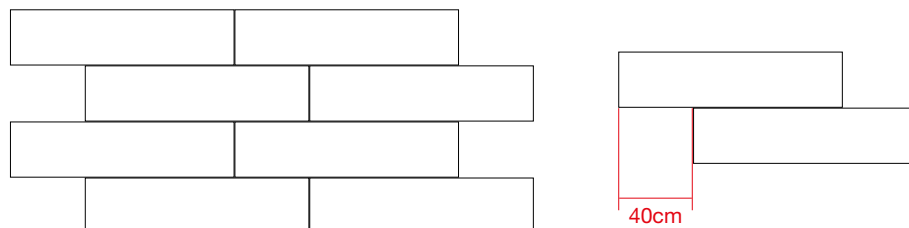

3-Укладка ёлочкой

3-Posa a spina

3-Herring-bone installation pattern

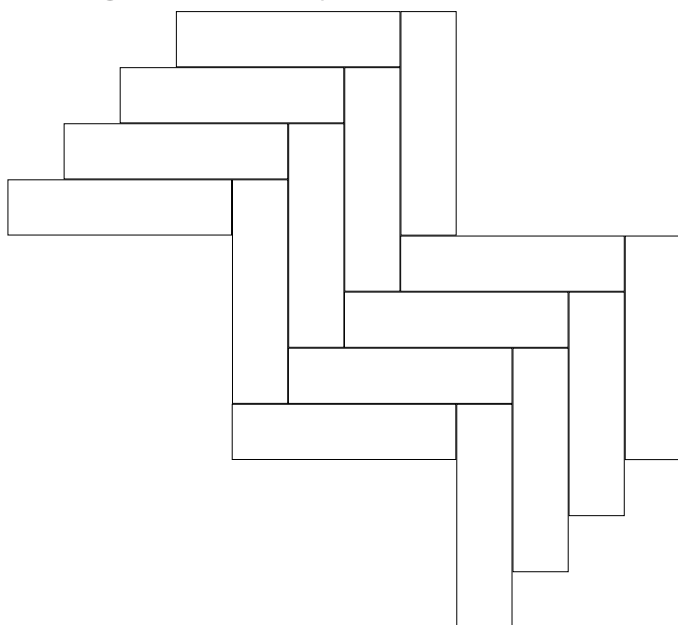

4-Укладка вразбежку с хаотичным смещением

4-Posa a modulo irregolare

4-Irregular module installation pattern

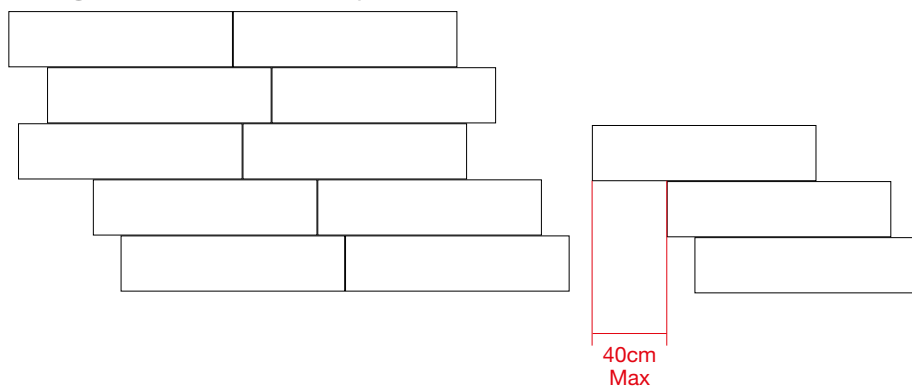

ITALON не рекомендует укладку со смещением 50%.

ITALON sconsiglia la posa con scostamento del 50%.

ITALON do not recommend installation with 50% staggering.

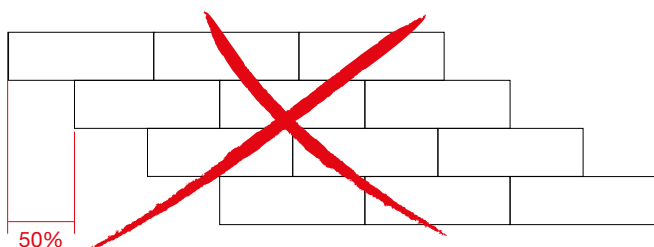

CHARME

НЕУВЯДАЕМОЕ ОЧАРОВАНИЕ, ПРЕСТИЖНАЯ ЭЛЕГАНТНОСТЬ

НЕУВЯДАЕМОЕ ОЧАРОВАНИЕ, ПРЕСТИЖНАЯ ЭЛЕГАНТНОСТЬ

Престижная эlegантность ценных пород мрамора получает новую, изысканную, актуальную интерпретацию в коллекции Charme, соединившей в своих настенных и напольных плитках классическую красоту мрамора и современную функциональность керамики.

Charme является частью **FULLDESIGNPROJECT**, комплексного проекта облицовки, представляющего собой новый подход к разработке, производству и применению керамической плитки. Это переход от концепции просто коллекции к концепции единого целого, охватывающего полный набор необходимых для облицовки изделий. Задача такого проекта – предоставить исчерпывающий ответ на многочисленные требования конкретного интерьерного или экстерьерного решения. Комплексные облицовочные проекты отличаются гибкостью, богатым набором форматов, фактур, декоративных элементов, а значит способны оригинально украсить полы и стены в любых контекстах, индивидуализируя их так, чтобы удовлетворить самые взыскательные вкусы.

INTRAMONTABILE FASCINO, PRESTIGIOSA ELEGANZA

Il prestigio e l'eleganza dei marmi più antichi e preziosi vengono riletti in chiave raffinata e attuale da Charme, in una collezione completa per pavimenti e rivestimenti che coniuga tutto il fascino dei marmi naturali alla praticità ed alle prestazioni della miglior ceramica, versatile e contemporanea.

*Charme fa parte di **FULLDESIGNPROJECT**, un progetto che rappresenta un nuovo modo di studiare, realizzare e presentare il prodotto ceramico, segnando il passaggio dal concetto di collezione al concetto di progetto di arredo coordinato. I progetti "full design" si pongono l'ambizioso obiettivo di rispondere in modo concreto ed esaustivo alle molteplici esigenze inerenti al concept di arredo a cui si ispirano. Progetti completi e flessibili, adatti sia a pavimenti che a rivestimenti, caratterizzati da un incantevole mix di formati, finiture e decori, per ambienti sempre diversi ed originali, all'altezza delle aspettative più esigenti.*

TIMELESS CHARM, PRESTIGIOUS ELEGANCE

The prestige and elegance of age-old and precious marble are brought up to date and reinterpreted with Charme, a complete collection for floors and walls combining the charm of natural marble with the functionality of versatile and contemporary porcelain stoneware.

*Charme is part of **FULLDESIGNPROJECT**, a concept that represents a new way of designing, manufacturing and displaying ceramic tile products, marking a passage from the concept of collection to the broader concept of coordinated design project. The "full design" projects are aimed at meeting, in a comprehensive and concrete way, the needs of the target they take inspiration from. Complete and versatile projects perfect for floors and walls, characterised by a combination of different sizes, finishes and decors for original venues meeting the needs of the most demanding customers.*

CHARME

FLOOR PROJECT



CHARME

WALL PROJECT



ШАРМЕ

КЕРАМОГРАНИТ ОКРАШЕННЫЙ В МАССЕ РЕТТИФИЦИРОВАННЫЙ, В ЕДИНОМ КАЛИБРЕ
GRES PORCELLANATO COLORATO IN MASSA RETTIFICATO MONOCALIBRO
FULL BODY COLOURED PORCELAIN STONEWARE RECTIFIED MONOCALIBER



60x60 см - 59x59 см



Шарм Перл
Charme Pearl



Шарм Крим
Charme Cream

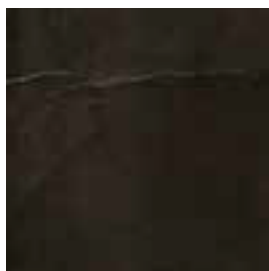

Шарм Блэк
Charme Black



Шарм Амбер
Charme Amber



Шарм Бронз
Charme Bronze



НАСТЕННАЯ ПЛИТКА ИЗ БЕЛОЙ ГЛИНЫ
RIVESTIMENTO IN PASTA BIANCA
WHITE-BODY WALLTILE



25x75 см



Шарм Перл
Charme Pearl



Шарм Крим
Charme Cream



Шарм Бронз
Charme Bronze



* **ОПРЕДЕЛЕНИЕ СКОЛЬЗКОСТИ: смотри таблицу на стр. 348**

DETERMINAZIONE DELLA SCIVOLOSITÀ: vedi tabella a pag. 348 SLIPPERINESS: see table on page 348

° **РАСХОЖДЕНИЕ В ЦВЕТОВЫХ ОТТЕНКАХ ПЛИТКИ (СТОНАЛИЗАЦИЯ): смотри таблицу на стр. 351**

STONALIZZAZIONE DELLE PIASTRELLE: vedi tabella a pag. 351 TILE SHADE VARIATION: see table on page 351

>>

Перл Люкс 59x59
Перл Вставка Луп Люкс 59x59

Pearl Lux 59x59
Pearl Inserto Loop Lux 59x59







Крим Люкс 59x59 / Крим Вставка Букей Люкс 59x59
 Cream Lux 59x59 / Cream Inserto Bouquet Lux 59x59



Перл Люкс 59x59 / Перл 25x75 / Перл Мозаика Шик 30,5x30,5 / Перл Вставка Жасмин 25x75
 Pearl Lux 59x59 / Pearl 25x75 / Pearl Mosaico Chic 30,5x30,5 / Pearl Inserto Jasmine 25x75

ДОСТУПНЫЕ ЦВЕТА / COLORI DISPONIBILI / AVAILABLE COLORS



Шарм Перл / Charme Pearl



60x60 см



59x59 см

Шарм Крим / Charme Cream



60x60 см



59x59 см

Шарм Амбер / Charme Amber



60x60 см



59x59 см

Шарм Блэк / Charme Black



60x60 см

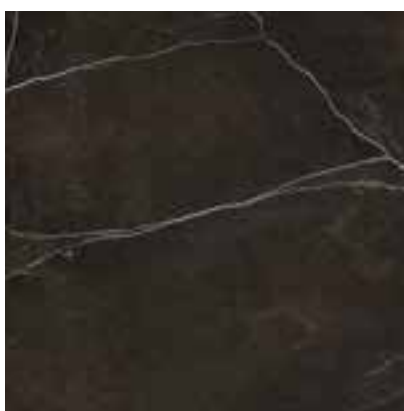

59x59 см

Шарм Бронз / Charme Bronze



60x60 см



59x59 см

ДОСТУПНЫЕ ТИПЫ ПОВЕРХНОСТИ / FINITURE DISPONIBILI / AVAILABLE FINISHES



Натуральная и Реттифицированная
Naturale e Rettificato
Matt and Rectified



Шлифованная и реттифицированная
Lappato e Rettificato
Honed and Rectified



Люкс
Lux
Lux

ДЕКОРЫ ИЗ КЕРАМОГРАНИТА / DECORI IN GRES PORCELLANATO / PORCELAIN STONEWARE DECORS

Шарм Перл Вставка Фрэйм
Charme Pearl Inserto Frame60x60 см ✕
59x59 см ■

Сочетается с: / Abbinabile a: / Matching with:

Шарм Перл Вставка Луп
Charme Pearl Inserto Loop60x60 см ✕
59x59 см ■

Сочетается с: / Abbinabile a: / Matching with:

Шарм Перл Вставка Букей
Charme Pearl Inserto Bouquet60x60 см ✕
59x59 см ■

Сочетается с: / Abbinabile a: / Matching with:

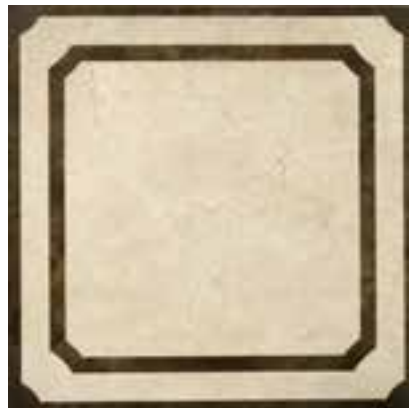
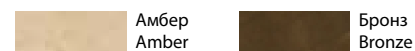
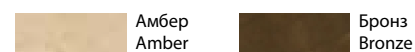
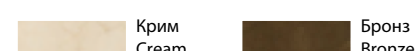
Шарм Крим Вставка Фрэйм
Charme Cream Inserto Frame60x60 см ✕
59x59 см ■Шарм Крим Вставка Луп
Charme Cream Inserto Loop60x60 см ✕
59x59 см ■Шарм Крим Вставка Букей
Charme Cream Inserto Bouquet60x60 см ✕
59x59 см ■Шарм Амбер Вставка Фрэйм
Charme Amber Inserto Frame60x60 см ✕
59x59 см ■Шарм Амбер Вставка Луп
Charme Amber Inserto Loop60x60 см ✕
59x59 см ■Шарм Крим Вставка Оптик
Charme Cream Inserto Optic60x60 см ✕
59x59 см ■

✕ Шлифованный и Реттифицированный / Lappato e Rettificato / Honed and Rectified

■ Люкс и Реттифицированный / Lux e Rettificato / Lux and Rectified

БОРДЮРЫ И ВСТАВКИ / LISTELLI E TOZZETTI / LISTELS AND INSERTS

Перл Бордюор
Pearl Listello

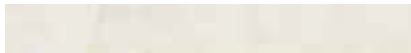

7,2x60 см ✕
7,2x59 см ■

Бронз Бордюор Шлифованный
Bronze Listello Lappato



7,2x60 см ✕
7,2x59 см ■

Перл Тоццетто
Pearl Tozzetto



7,2x7,2 см ✕

Бронз Тоццетто
Bronze Tozzetto



7,2x7,2 см ✕

Блэк Бордюор
Black Listello



7,2x60 см ✕
7,2x59 см ■

Амбер Бордюор Шлифованный
Amber Listello Lappato



7,2x60 см ✕
7,2x59 см ■

Блэк Тоццетто
Black Tozzetto



7,2x7,2 см ✕

Амбер Тоццетто
Amber Tozzetto



7,2x7,2 см ✕

Крим Бордюор
Cream Listello



7,2x60 см ✕
7,2x59 см ■

Крим Тоццетто
Cream Tozzetto



7,2x7,2 см ✕

■ Люкс и Реттифицированный / Lux e Rettificato / Lux and Rectified
✕ Шлифованный и Реттифицированный / Lappato e Rettificato / Honed and Rectified

• **Советы по резку: не рекомендуется использовать отрезные диски, резку производить ножовкой по металлу.**
Consigli per il taglio: non usare flessibili o lame rotanti, usare seghetti da ferro a mano.
Cutting tips: do not use abrasive cutters or rotating blades. Use a manual iron hacksaw.



ДОСТУПНЫЕ ЦВЕТА/ COLORI DISPONIBILI / AVAILABLE COLORS



Шарм Перл
Charme Pearl



25x75 см

Шарм Крим
Charme Cream



25x75 см

Шарм Бронз
Charme Bronze



25x75 см

СПЕЦИАЛЬНЫЕ ИЗДЕЛИЯ / PEZZI SPECIALI / TRIM PIECES

Шарм Перл Альцата
Charme Pearl Alzata



15x25 см

Шарм Крим Альцата
Charme Cream Alzata



15x25 см

Шарм Бронз Альцата
Charme Bronze Alzata



15x25 см

Шарм Перл Альцата А.Е.
Charme Pearl Alzata A.E.



2x15 см

Шарм Крим Альцата А.Е.
Charme Cream Alzata A.E.



2x15 см

Шарм Бронз Альцата А.Е.
Charme Bronze Alzata A.E.



2x15 см

Шарм Перл Лондон
Charme Pearl London



5x25 см

Шарм Крим Лондон
Charme Cream London



5x25 см

Шарм Бронз Лондон
Charme Bronze London



5x25 см

Шарм Перл Лондон А.Е.
Charme Pearl London A.E.



2x5 см

Шарм Крим Лондон А.Е.
Charme Cream London A.E.



2x5 см

Шарм Бронз Лондон А.Е.
Charme Bronze London A.E.

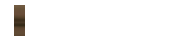

2x5 см

Шарм Перл Спиголо
Charme Pearl Spigolo



1x25 см

Шарм Крим Спиголо
Charme Cream Spigolo



1x25 см

Шарм Бронз Спиголо
Charme Bronze Spigolo



1x25 см

Шарм Перл Спиголо А.Е.
Charme Pearl Spigolo A.E.



1x1 см

Шарм Крим Спиголо А.Е.
Charme Cream Spigolo A.E.



1x1 см

Шарм Бронз Спиголо А.Е.
Charme Bronze Spigolo A.E.



1x1 см



Содержит более 20% повторно переработанных материалов из производственного цикла и позволяет получить баллы по системе LEED.
Contiene oltre il 20% di materiale riciclato pre-consumer ed e' utile al raggiungimento di crediti LEED.
Contains more than 20% of pre-consumer recycled material – contributes to earn LEED points.

НАСТЕННЫЕ ДЕКОРЫ / DECORI DA RIVESTIMENTO / WALL DECORS

Шарм Перл Вставка Жасмин
Charme Pearl Inserto Jasmine

25x75 см

Шарм Перл Вставка Фрэйм-Ап
Charme Pearl Inserto Frame-Up

25x75 см

Шарм Крим Вставка Жасмин
Charme Cream Inserto Jasmine

25x75 см

Шарм Крим Вставка Фрэйм-Ап
Charme Cream Inserto Frame-Up

25x75 см

Шарм Перл Вставка Дэко
Charme Pearl Inserto Deco

25x75 см

Шарм Крим Вставка Дэко
Charme Cream Inserto Deco

25x75 см

Шарм Бронз Вставка Дэко
Charme Bronze Inserto Deco

25x75 см

Шарм Перл Бордюр Дизайер
Charme Pearl Listello Desire

8x25 см

Шарм Крим Бордюр Дизайер
Charme Cream Listello Desire

8x25 см

Шарм Бронз Бордюр Дизайер
Charme Bronze Listello Desire

8x25 см

Шарм Перл Мозаика Шик
Charme Pearl Mosaico Chic

30,5x30,5 см

Шарм Крим Мозаика Шик
Charme Cream Mosaico Chic

30,5x30,5 см

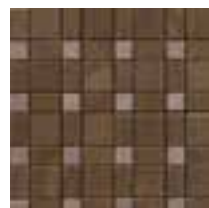

Шарм Бронз Мозаика Шик
Charme Bronze Mosaico Chic

30,5x30,5 см

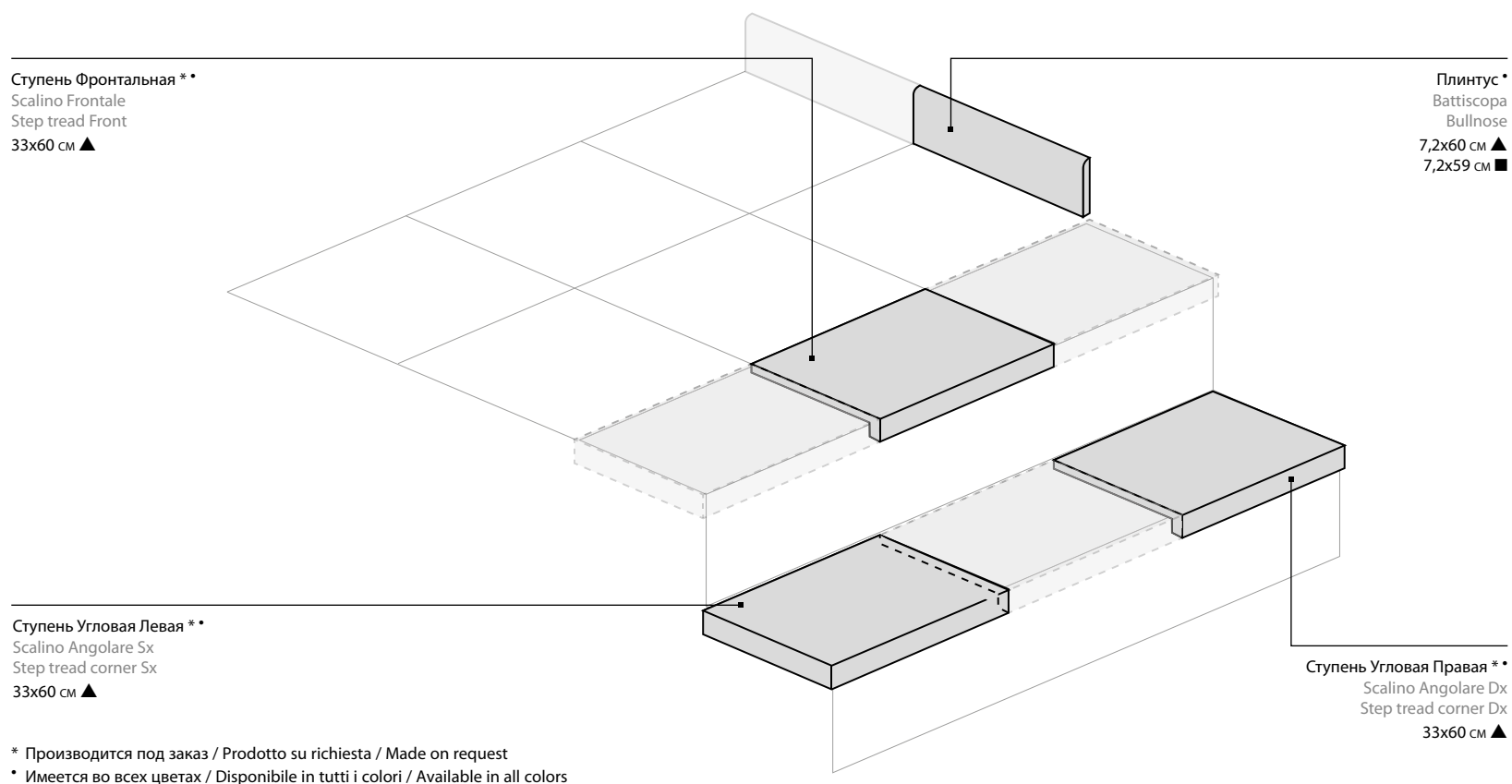
СПЕЦИАЛЬНЫЕ ИЗДЕЛИЯ / PEZZI SPECIALI / TRIM PIECES

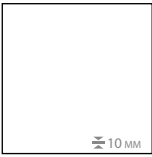
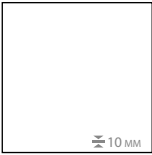

ГАММА ИЗДЕЛИЙ / GAMMA PRODOTTI / PRODUCT RANGE

	Перл Pearl	Крим Cream	Амбер Amber	Бронз Bronze	Блэк Black
FLOOR PROJECT					
 60x60 см	▲ ✕	▲ ✕	▲ ✕	▲ ✕	▲ ✕
 59x59 см	■	■	■	■	■
WALL PROJECT					
 25x75 см	*	*	*	*	*

- Люкс и Реттифицированный / Lux e Rettificato / Lux and Rectified
- ▲ Naturalный и Реттифицированный / Naturale e Rettificato / Matt and Rectified
- ✕ Шлифованный и Реттифицированный / Lappato e Rettificato / Honed and Rectified
- * Глянцевый/Lucido / Shiny



wonder

КЕРАМОГРАНИТ ОКРАШЕННЫЙ В МАССЕ
GRES PORCELLANATO COLORATO IN MASSA
FULL BODY COLOURED PORCELAIN STONEWARE



60x60 CM - 59x59 CM - 30x60 CM - 30x30 CM



Wonder Moon
Вандер Мун



Wonder Graphite
Вандер Графит



Wonder Desert
Вандер Дезерт

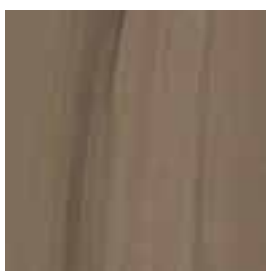

Wonder Moka
Вандер Мока



* **ОПРЕДЕЛЕНИЕ СКОЛЬЗКОСТИ: смотри таблицу на стр. 348**

DETERMINAZIONE DELLA SCIVOLOSITÀ: vedi tabella a pag. 348 SLIPPERINESS: see table on page 348

° **РАСХОЖДЕНИЕ В ЦВЕТОВЫХ ОТТЕНКАХ ПЛИТКИ (СТОНАЛИЗАЦИЯ): смотри таблицу на стр. 351**

STONALIZZAZIONE DELLE PIASTRELLE: vedi tabella a pag. 351 TILE SHADE VARIATION: see table on page 351







wonder



Графит Натуральный 60x60 / Графит Люкс 59x59
Graphite Naturele 60x60 / Graphite Lux 59x59



Графит Натуральный 30x30 - 30x60 / Мун Натуральный 30x30 / Мун Мозаика 30x30
Graphite Naturele 30x30 - 30x60 / Moon Naturele 30x30 / Moon Mosaico 30x30



Дезерт Натуральный 30x60 / Мокa Натуральный 60x60 / Мокa Мозаика 30x30
Desert Naturele 30x60 / Moka Naturele 60x60 / Moka Mosaico 30x30



Мокa Мозаика 30x30
Moka Mosaico 30x30

ДОСТУПНЫЕ ЦВЕТА/ COLORI DISPONIBILI / AVAILABLE COLORS



Вандер Мун / Wonder Moon



60x60 см



59x59 см



30x60 см



30x30 см

Вандер Графит / Wonder Graphite



60x60 см



59x59 см

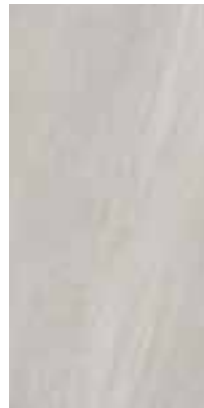

30x60 см

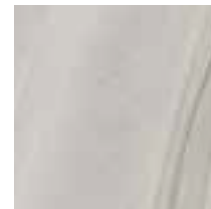

30x30 см

Вандер Дезерт / Wonder Desert



60x60 см



59x59 см



30x60 см

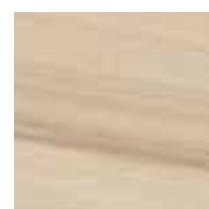

30x30 см

Вандер Мока / Wonder Moka

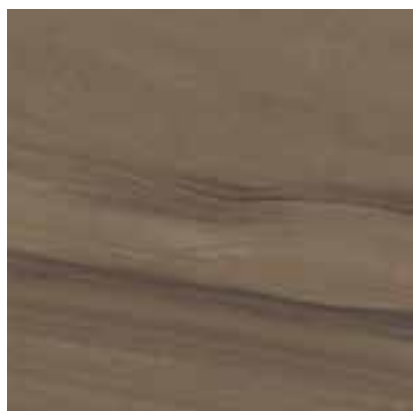

60x60 см



59x59 см



30x60 см

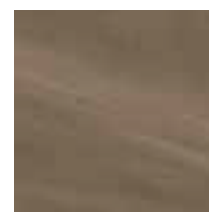

30x30 см

ДОСТУПНЫЕ ТИПЫ ПОВЕРХНОСТИ / FINITURE DISPONIBILI / AVAILABLE FINISHES



Натуральная
Naturale
Matt



Люкс и Реттифицированная
Lux e Rettificato
Lux and Rectified

ДЕКОРЫ ИЗ КЕРАМОГРАНИТА / DECORI IN GRES PORCELLANATO / PORCELAIN STONEWARE DECORS

Вандер Мун Мозаика
Wonder Moon Mosaico



30x30 см

Вандер Графит Мозаика
Wonder Graphite Mosaico

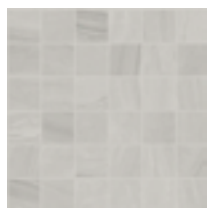

30x30 см

Вандер Дезерт Мозаика
Wonder Desert Mosaico



30x30 см

Вандер Мока Мозаика
Wonder Moka Mosaico



30x30 см

СПЕЦИАЛЬНЫЕ ИЗДЕЛИЯ / PEZZI SPECIALI / TRIM PIECES

Ступень Фронтальная **
Scalino Frontale
Step tread Front
33x60 см ●









Плинтус*
Battiscopa
Bullnose
7,2x60 см ●

Ступень Угловая Левая **
Scalino Angolare Sx
Step tread corner Sx
33x60 см ●

Ступень Угловая Правая **
Scalino Angolare Dx
Step tread corner Dx
33x60 см ●

* Производится под заказ / Prodotto su richiesta / Made on request
* Имеется во всех цветах / Disponibile in tutti i colori / Available in all colors

ГАММА ИЗДЕЛИЙ / GAMMA PRODOTTI / PRODUCT RANGE

	Мун Moon	Дезерт Desert	Графит Graphite	Мока Moka
				
FLOOR PROJECT				
 60x60 см	▲	▲	▲	▲
 59x59 см	■	■	■	■
 30x60 см	▲	▲	▲	▲
 30x30 см	●	●	●	●

● Натуральный / Naturale / Matt
■ Люкс и Реттифицированный / Lux e Rettificato / Lux and Rectified
▲ Натуральный и Реттифицированный / Naturale e Rettificato / Matt and Rectified

CLIMB



КЕРАМОГРАНИТ ОКРАШЕННЫЙ В МАССЕ
GRES PORCELLANATO COLORATO IN MASSA
FULL BODY COLOURED PORCELAIN STONEWARE



60x60 см - 30x60 см - 30x30 см



Клаймб Айс
Climb Ice



Клаймб Роуп
Climb Rope



Клаймб Рок
Climb Rock

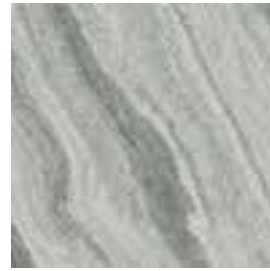

Клаймб Айрон
Climb Iron



Клаймб Графит
Climb Graphite

R 10 A  *
НАТУРАЛЬНЫЙ

R 11 A+B  *
ГРИП

V4  °
СИЛЬНАЯ
НЕОДНОРОДНОСТЬ

* **ОПРЕДЕЛЕНИЕ СКОЛЬЗКОСТИ: смотри таблицу на стр. 348**

DETERMINAZIONE DELLA SCIVOLOSITÀ: vedi tabella a pag. 348 SLIPPERINESS: see table on page 348

° **РАСХОЖДЕНИЕ В ЦВЕТОВЫХ ОТТЕНКАХ ПЛИТКИ (СТОНАЛИЗАЦИЯ): смотри таблицу на стр. 351**

STONALIZZAZIONE DELLE PIASTRELLE: vedi tabella a pag. 351 TILE SHADE VARIATION: see table on page 351





Wellness Spa





Роуп Брик 30x60 / Роуп Рет 30x60 / Мезон Волнат 30x120
 Rope Brick 30x60 / Rope Ret 30x60 / Maison Walnut 30x120



Айс Х2 Павоне 97x51 / Айс 30x30
 Ice X2 Pavone 97x51 / Ice 30x30



Айрон Рет 30x60 - 30x30
Iron Ret 30x60 - 30x30



Роуп Х2 Рет 60x60 / Роуп Х2 Ступень Фронтальная 33x60
Rope X2 Ret 60x60 / Rope X2 Scalino Frontale 33x60

ДОСТУПНЫЕ ЦВЕТА/ COLORI DISPONIBILI / AVAILABLE COLORS

V4
СИЛЬНАЯ
НЕОДНОРОДНОСТЬ



Клаймб Айс / Climb Ice



60x60 см



60x60 см

X2
СТИЛЬ И СИЛА

≡ 20 MM



30x60 см

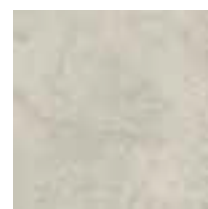

30x60 см

Клаймб Роуп / Climb Rope



60x60 см



60x60 см

X2
СТИЛЬ И СИЛА

≡ 20 MM



30x60 см



30x60 см

Клаймб Рок / Climb Rock



60x60 см



60x60 см

X2
СТИЛЬ И СИЛА

≡ 20 MM



30x60 см



30x60 см

Клаймб Айрон / Climb Iron



60x60 см



30x60 см

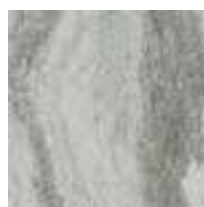

30x60 см

Клаймб Графит / Climb Graphite



60x60 см



30x60 см

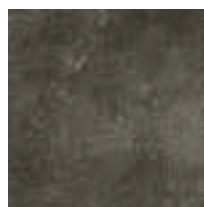

30x60 см



Более подробная информация об изделиях толщиной 20 мм, а также рекомендации, меры предосторожности, ограничения по применению, советы по укладке приведены в каталоге [X2](#) и на сайте www.italonx2.ru / Per dettagli sul prodotto in 20 mm di spessore e in particolare per le raccomandazioni, accorgimenti, limitazioni di utilizzo e precauzioni in fase di posa, si raccomanda di prendere in visione il catalogo [X2](#) e il sito www.italonx2.ru. / For further details about product in 20mm thickness and in particular for recommendations, instructions and restrictions of use and installation, please refer to the [X2](#) catalogue or visit the website www.italonx2.ru.



Содержит более 20% повторно переработанных материалов из производственного цикла и позволяет получить баллы по системе LEED.
 Contiene oltre il 20% di materiale riciclato pre-consumer ed è utile al raggiungimento di crediti LEED.
 Contains more than 20% of pre-consumer recycled material – contributes to earn LEED points.

ДОСТУПНЫЕ ТИПЫ ПОВЕРХНОСТИ / FINITURE DISPONIBILI / AVAILABLE FINISHES



Натуральная
Naturale
Matt



Грип и Реттифицированная
Grip e Rettificato
Grip and Rectified

ДЕКОРЫ ИЗ КЕРАМОГРАНИТА / DECORI IN GRES PORCELLANATO / PORCELAIN STONEWARE DECORS
Клаймб Айс Мозаика
Climb Ice Mosaico

30x30 см ▲

Клаймб Айс Брик
Climb Ice Brick

30x60 см ▲

Клаймб Айс Брик 3D
Climb Ice Brick 3D

28x78 см ▲

Клаймб Роуп Мозаика
Climb Rope Mosaico

30x30 см ▲

Клаймб Роуп Брик
Climb Rope Brick

30x60 см ▲

Клаймб Роуп Брик 3D
Climb Rope Brick 3D

28x78 см ▲

Материя Рок Мозаика
Climb Rock Mosaico

30x30 см ▲

Материя Рок Брик
Climb Rock Brick

30x60 см ▲

Клаймб Рок Брик 3D
Climb Rock Brick 3D

28x78 см ▲

Клаймб Айрон Мозаика
Climb Iron Mosaico



30x30 см ▲

Клаймб Айрон Брик
Climb Iron Brick

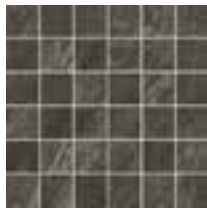

30x60 см ▲

Клаймб Айрон Брик 3D
Climb Iron Brick 3D

28x78 см ▲

Клаймб Графит Мозаика
Climb Graphite Mosaico

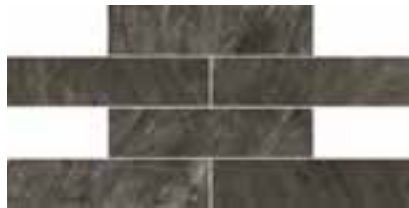
30x30 см ▲

Клаймб Графит Брик
Climb Graphite Brick

30x60 см ▲

Клаймб Графит Брик 3D
Climb Graphite Brick 3D

28x78 см ▲

Клаймб Стрип
Climb Strip

26x75 см ▲

ДЕКОРЫ ИЗ КЕРАМОГРАНИТА / DECORI IN GRES PORCELLANATO / PORCELAIN STONEWARE DECORS



Айс Х2 Павоне
Ice X2 Pavone

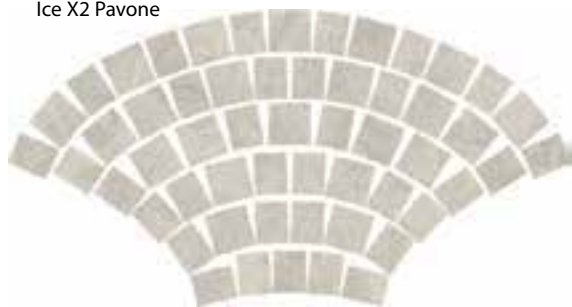

97x51 см ❖

Роуп Х2 Павоне
Rope X2 Pavone



97x51 см ❖

Рок Х2 Павоне
Rock X2 Pavone

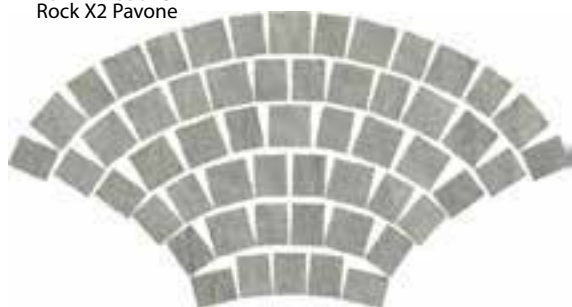

97x51 см ❖

❖ Структурированный и Реттифицированный / Strutturato e Rettificato / Textured and Rectified

СПЕЦИАЛЬНЫЕ ИЗДЕЛИЯ / PEZZI SPECIALI / TRIM PIECES

Ступень Фронтальная **
Scalino Frontale
Step tread Front
33x60 см ●

Плинтус *
Battiscopa
Bullnose
7,2x60 см ●

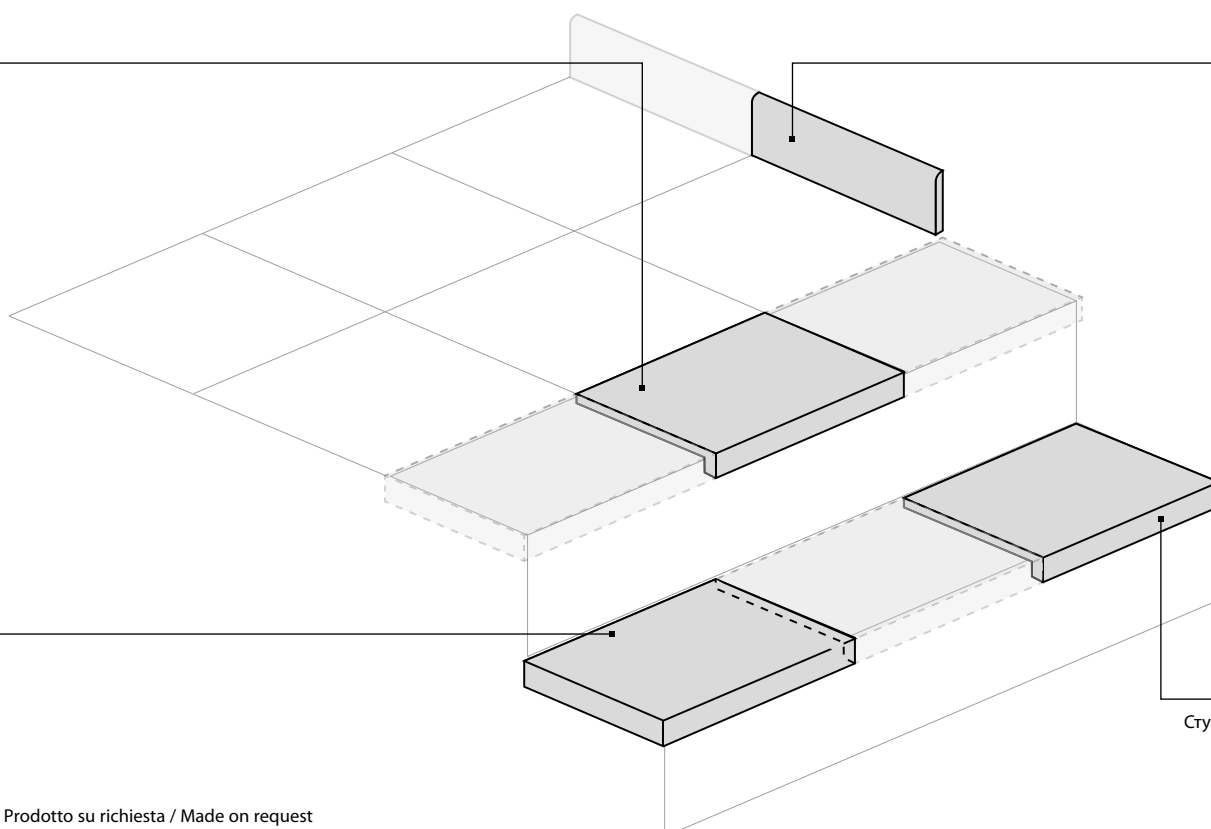





Ступень Угловая Левая **
Scalino Angolare Sx
Step tread corner Sx
33x60 см ●

Ступень Угловая Правая **
Scalino Angolare Dx
Step tread corner Dx
33x60 см ●

* Производится под заказ / Prodotto su richiesta / Made on request
* Имеется во всех цветах / Disponibile in tutti i colori / Available in all colors

● Натуральный / Naturale / Matt

ГАММА ИЗДЕЛИЙ / GAMMA PRODOTTI / PRODUCT RANGE

	Айс Ice	Роп Rope	Рок Rock	Айрон Iron	Графит Graphite
 60x60 см	▲	▲	▲	▲	▲
 60x60 см	❖	❖	❖		
 30x60 см	▲○	▲○	▲○	▲○	▲○
 30x30 см	▲	▲	▲	▲	▲
 30x30 см	●	●	●	●	●

- Натуральный / Naturale / Matt
- ▲ Натуральный и Реттифицированный / Naturale e Rettificato / Matt and Rectified
- Грип и Реттифицированный / Grip e Rettificato / Grip and Rectified
- ❖ Структурированный и Реттифицированный / Strutturato e Rettificato / Textured and Rectified

При единоматной 30x30 укладке, Italon советует использовать нереттифицированные плитки.

При мультиформатной укладке, Italon советует использовать реттифицированные плитки со швом 2 мм.

Per la posa monoformato 30x30, Italon consiglia l'uso del non rettificato. Per la posa multiformato, Italon consiglia l'uso dei prodotti rettificati, con fuga 2 mm.

Multi-size laying – Italon suggests using 30x30 rectified tiles. Single-size laying – Italon suggests using 30x30 non-rectified tiles with 2 mm joints.

Более подробная информация об изделиях толщиной 20 мм, а также рекомендации, меры предосторожности, ограничения по применению, советы по укладке приведены в каталоге [X2](#) и на сайте www.italonx2.ru / Per dettagli sul prodotto in 20 mm di spessore e in particolare per le raccomandazioni, accorgimenti, limitazioni di utilizzo e precauzioni in fase di posa, si raccomanda di prendere in visione il catalogo [X2](#) e il sito www.italonx2.ru. / For further details about product in 20mm thickness and in particular for recommendations, instructions and restrictions of use and installation, please refer to the [X2](#) catalogue or visit the website www.italonx2.ru.

3-Х ФОРМАТНЫЕ СХЕМЫ УКЛАДКИ / SCHEMI DI POSA A TRE FORMATI / 3-FORMAT LAYING

Schema 1

60x60 = 44.5%
30x60 = 44.5%
30x30 = 11%

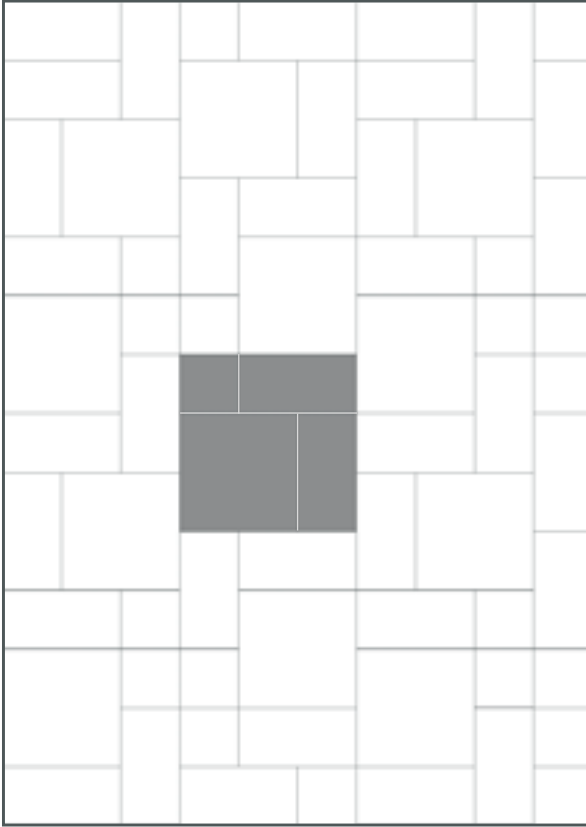

Schema 2

60x60 = 57%
30x60 = 29%
30x30 = 14%

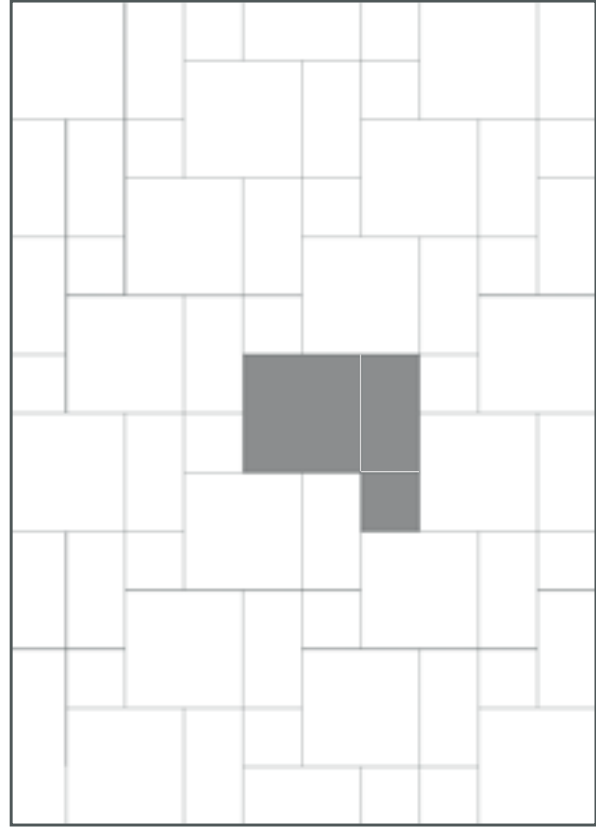

Schema 3

60x60 = 57%
30x60 = 29%
30x30 = 14%

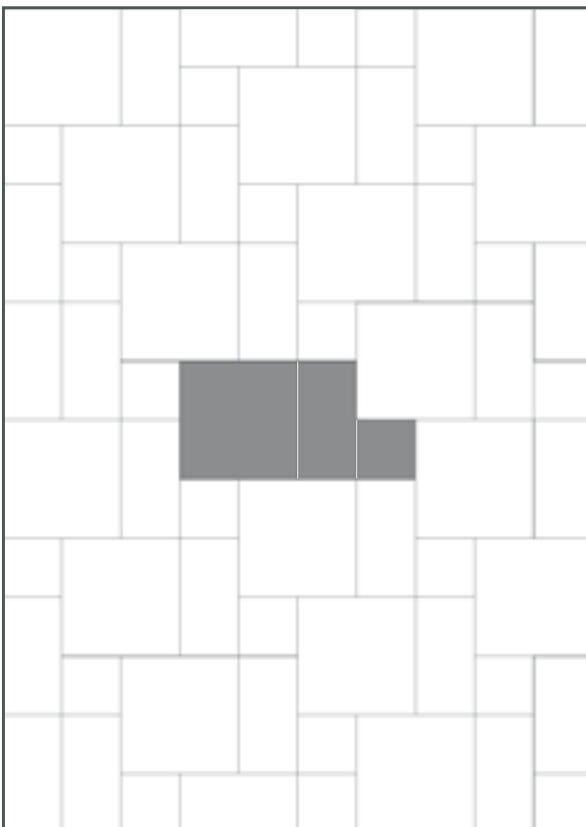

Schema 4

60x60 = 57%
30x60 = 29%
30x30 = 14%

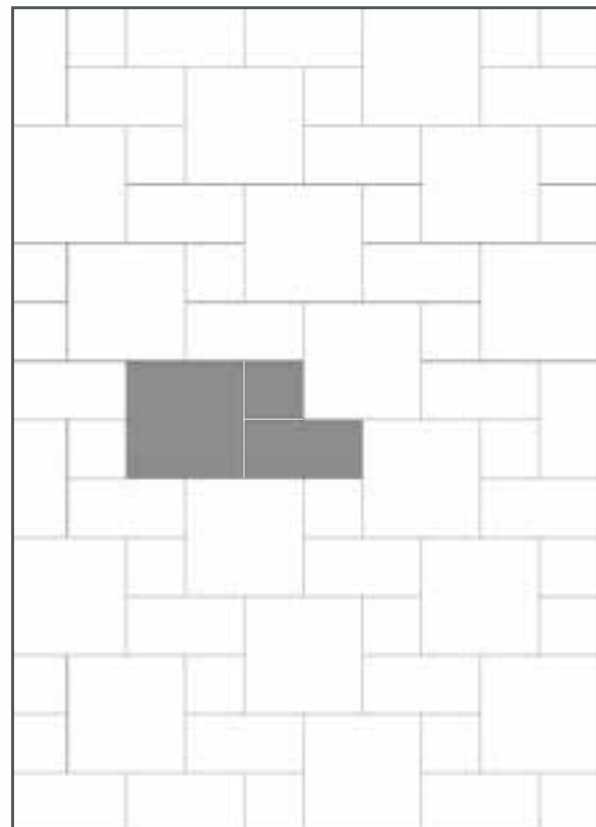

2-X ФОРМАТНЫЕ СХЕМЫ УКЛАДКИ / SCHEMI DI POSA A DUE FORMATI / 2-FORMAT LAYING

Schema 5

30x60 = 80%
30x30 = 20%

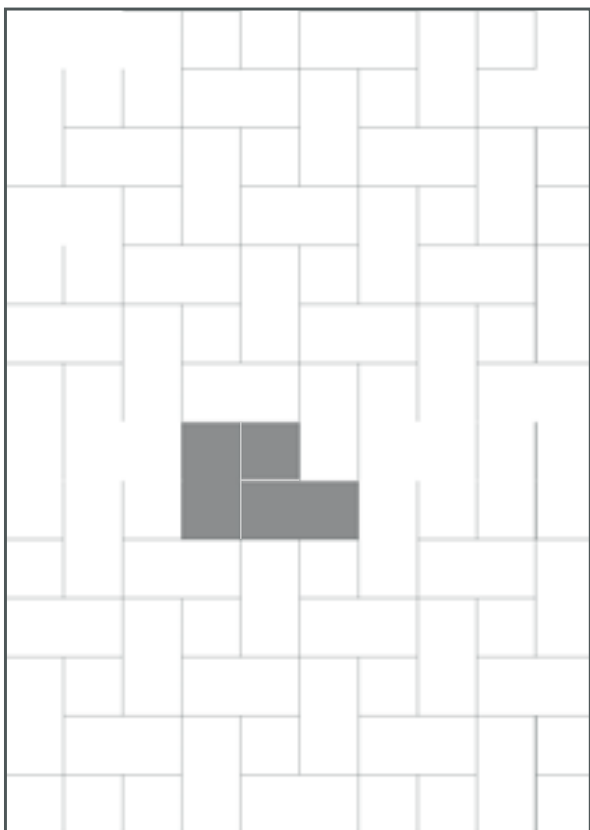

Schema 6

60x60 = 80%
30x30 = 20%

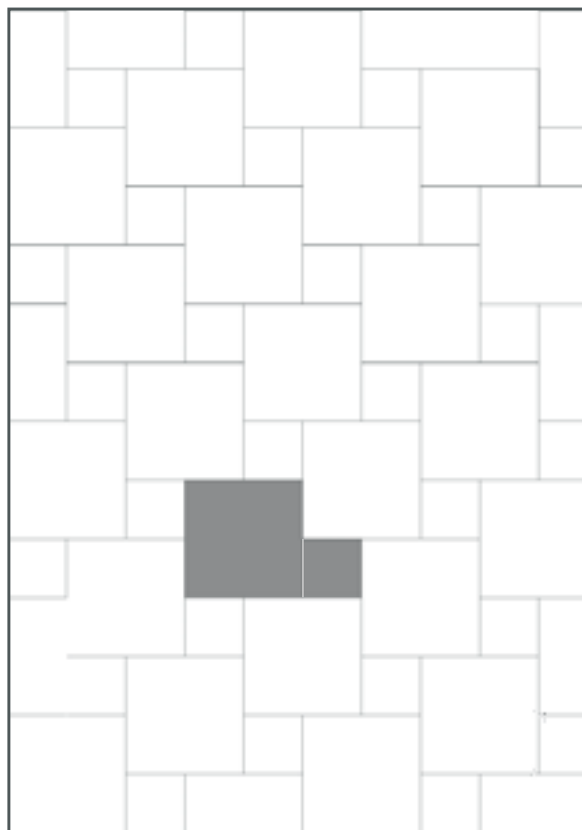

Schema 7

60x60 = 50%
30x60 = 50%

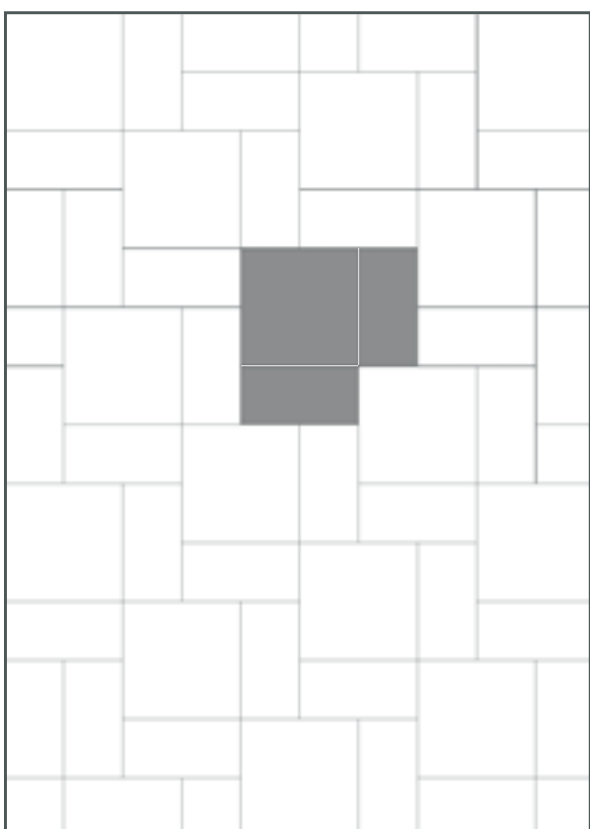

Schema 8

60x60 = 50%
30x60 = 50%

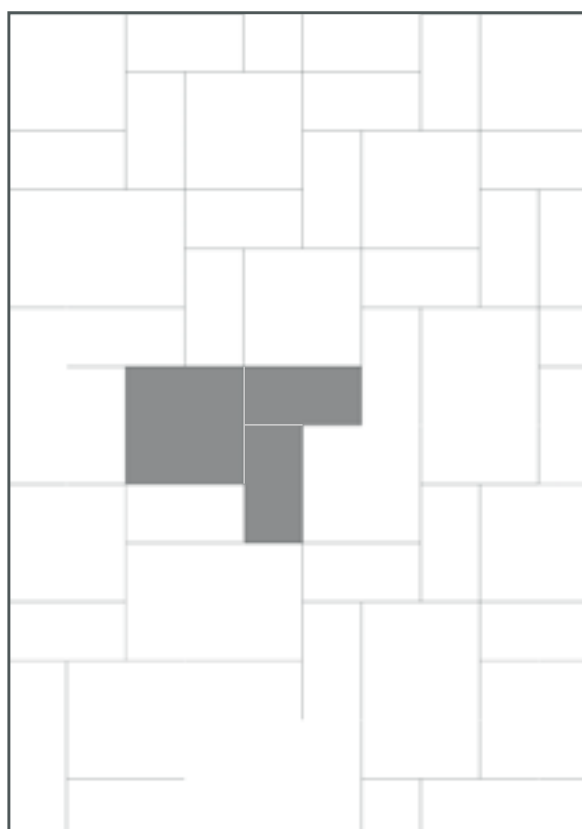

MAGNETIQUE

КЕРАМОГРАНИТ ОКРАШЕННЫЙ В МАССЕ
GRES PORCELLANATO COLORATO IN MASSA
FULL BODY COLOURED PORCELAIN STONEWARE



60x60 см - 30x60 см - 30x30 см



Манетик Минерал Уайт
Magnetique Mineral White



Манетик Дезерт Беж
Magnetique Desert Beige



Манетик Раст Голд
Magnetique Rusty Gold



Манетик Петрол Дарк
Magnetique Petrol Dark

R 9 A+B  *

V4  °
СИЛЬНАЯ
НЕОДНОРОДНОСТЬ

* ОПРЕДЕЛЕНИЕ СКОЛЬЗКОСТИ: смотри таблицу на стр. 348

DETERMINAZIONE DELLA SCIVOLOSITÀ: vedi tabella a pag. 348 SLIPPERINESS: see table on page 348

° РАСХОЖДЕНИЕ В ЦВЕТОВЫХ ОТТЕНКАХ ПЛИТКИ (СТОНАЛИЗАЦИЯ): смотри таблицу на стр. 351

STONALIZZAZIONE DELLE PIASTRELLE: vedi tabella a pag. 351 TILE SHADE VARIATION: see table on page 351





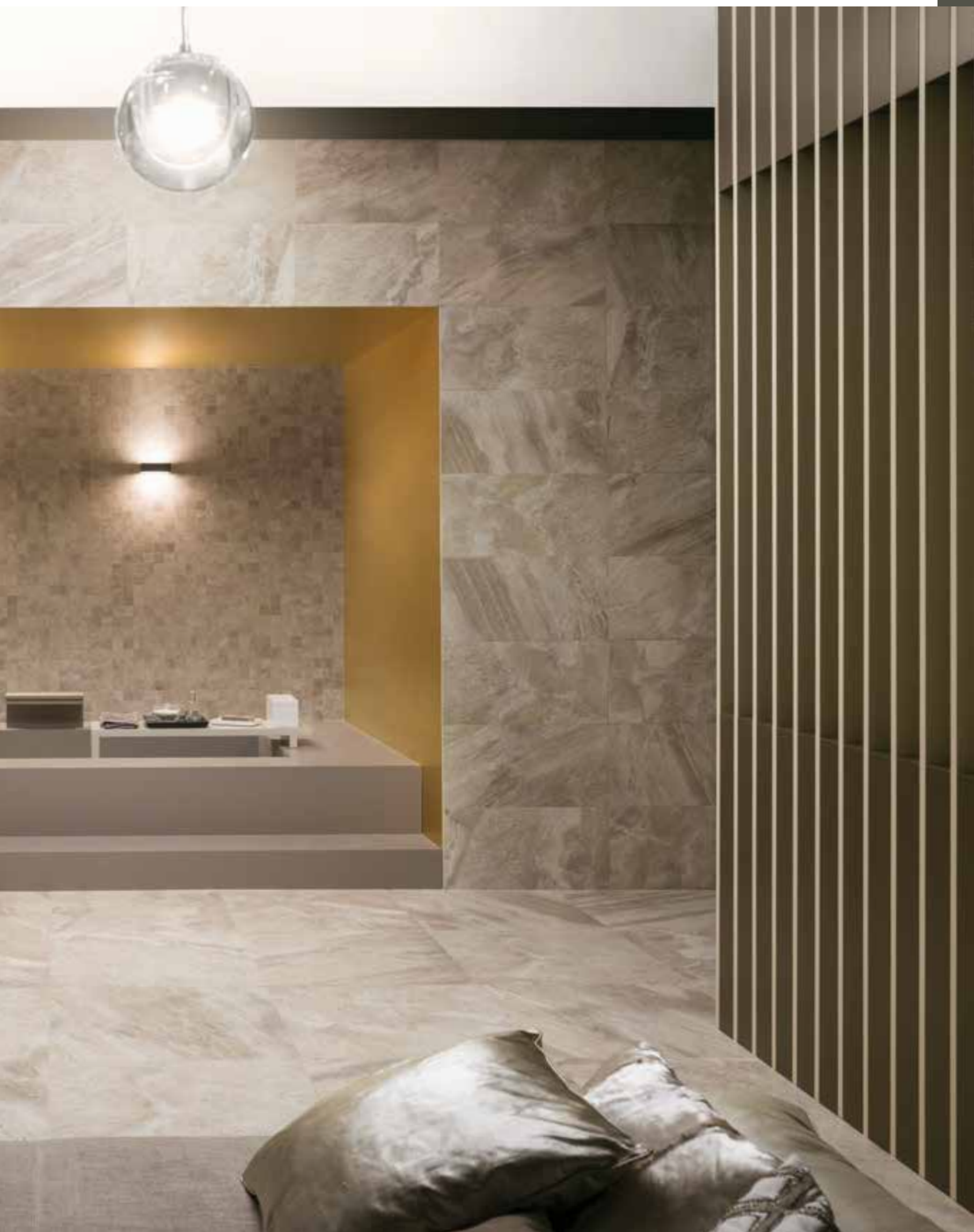

MAGNETIQUE





Петрол Дарк 30x60 / Петрол Дарк 60x60 / Петрол Дарк 30x30
 Petrol Dark 30x60 / Petrol Dark 60x60 / Petrol Dark 30x30



Петрол Дарк 30x60 / Дарк Мозаика 30x30 / Минерал Уайт 30x60 / Минерал Уайт 60x60
 Petrol Dark 30x60 / Dark Mosaico 30x30 / Mineral White 30x60 / Mineral White 60x60

ДОСТУПНЫЕ ЦВЕТА/ COLORI DISPONIBILI / AVAILABLE COLORS



Манетик Минерал Уайт / Magnetique Mineral White



60x60 см



60x60 см

X2
СТИЛЬ И СИЛА

≡ 20 ММ



30x60 см



30x30 см

Манетик Дезерт Беж / Magnetique Desert Beige



60x60 см



30x60 см

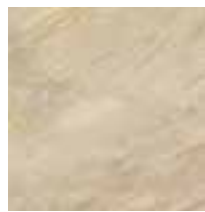

30x30 см

Манетик Раст Голд / Magnetique Rusty Gold



60x60 см



30x60 см



30x30 см

Манетик Петрол Дарк / Magnetique Petrol Dark



60x60 см



60x60 см

≡ 20 мм



30x60 см



60x60 см



Содержит более 20% повторно переработанных материалов из производственного цикла и позволяет получить баллы по системе LEED.
 Contiene oltre il 20% di materiale riciclato pre-consumer ed e' utile al raggiungimento di crediti LEED.
 Contains more than 20% of pre-consumer recycled material – contributes to earn LEED points.

ДЕКОРЫ ИЗ КЕРАМОГРАНИТА / DECORI IN GRES PORCELLANATO / PORCELAIN STONEWARE DECORS

Манетик Уайт Вставка Рут
Magnetique White Inserto Root



60x60 см

Манетик Беж Вставка Рут
Magnetique Beige Inserto Root



60x60 см

Манетик Уайт Мозаика
Magnetique White Mosaico



30x30 см

Манетик Беж Мозаика
Magnetique Beige Mosaico



30x30 см

Манетик Голд Мозаика
Magnetique Gold Mosaico



30x30 см

Манетик Дарк Мозаика
Magnetique Dark Mosaico

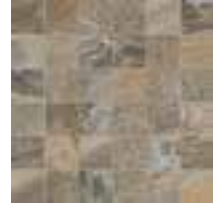

30x30 см



СПЕЦИАЛЬНЫЕ ИЗДЕЛИЯ / PEZZI SPECIALI / TRIM PIECES

Ступень Фронтальная **
 Scalino Frontale
 Step tread Front
 33x60 см ▲

Плинтус*
 Battiscopa
 Bullnose
 7,2x60 см ▲

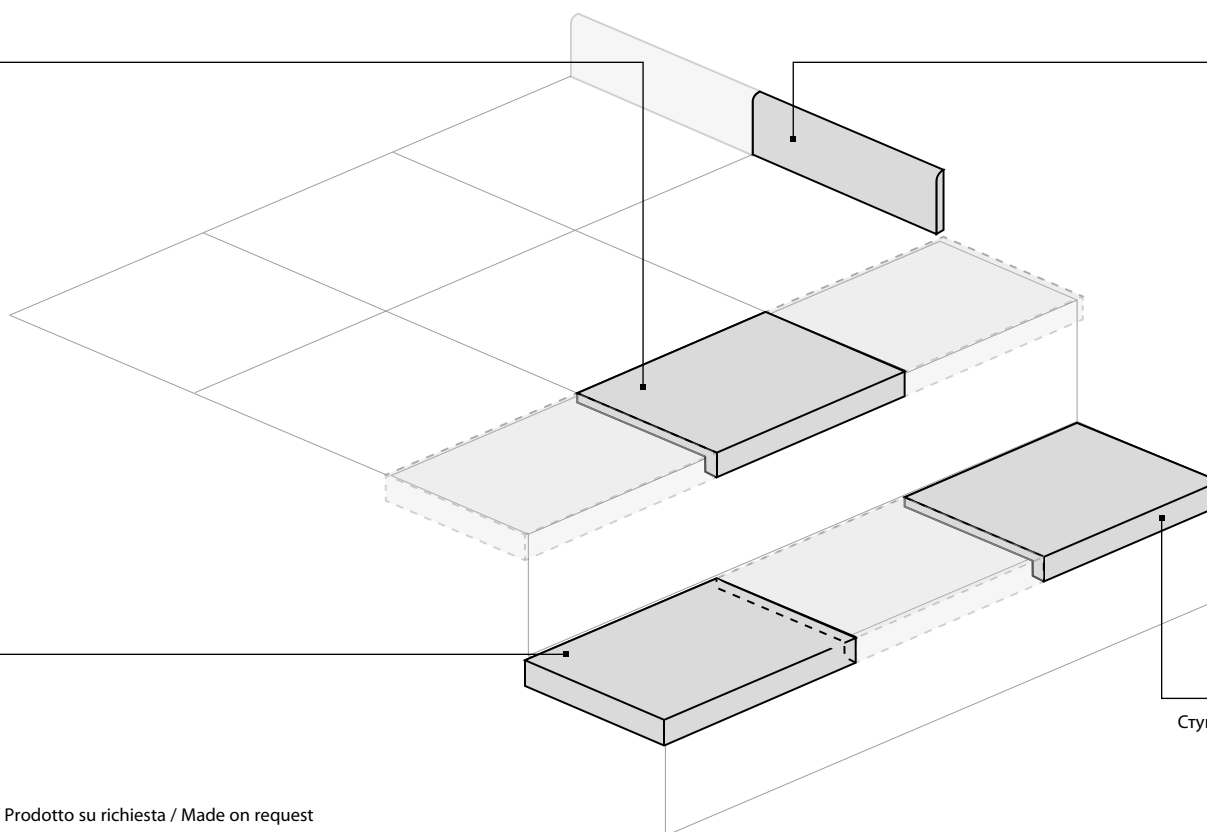

Ступень Угловая Левая **
 Scalino Angolare Sx
 Step tread corner Sx
 33x60 см ▲

Ступень Угловая Правая **
 Scalino Angolare Dx
 Step tread corner Dx
 33x60 см ▲

* Производится под заказ / Prodotto su richiesta / Made on request
 • Имеется во всех цветах / Disponibile in tutti i colori / Available in all colors

ГАММА ИЗДЕЛИЙ / GAMMA PRODOTTI / PRODUCT RANGE

	Минерал Уайт Mineral White	Дезерт Беж Desert Beige	Раст Голд Rusty Gold	Петрол Дарк Petrol Dark
FLOOR PROJECT				
 60x60 см	▲	▲	▲	▲
 60x60 см	❖			❖
 30x60 см	▲	▲	▲	▲
 30x30 см	●	●	●	●

● Натуральный / Naturale / Matt
 ▲ Натуральный и Реттифицированный / Naturale e Rettificato / Matt and Rectified
 ❖ Структурированный и Реттифицированный / Strutturato e Rettificato / Textured and Rectified

urban

КЕРАМОГРАНИТ ОКРАШЕННЫЙ В МАССЕ
GRES PORCELLANATO COLORATO IN MASSA
FULL BODY COLOURED PORCELAIN STONEWARE



60x120 CM - 45x90 CM - 60x60 CM



Урбан Поляр
Urban Polar

Урбан Аш
Urban Ash

Урбан Коал
Urban Coal

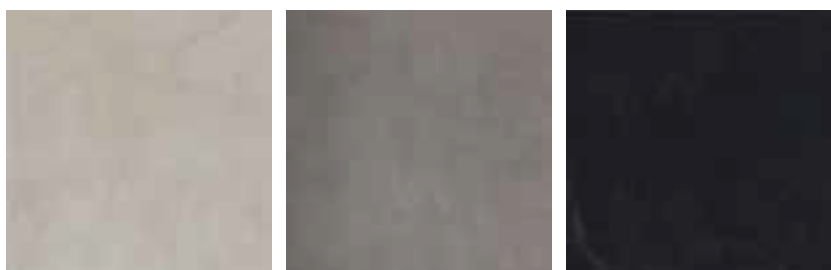

Урбан Силвер
Urban Silver

Урбан Клауд
Urban Cloud

Урбан Петрол
Urban Petrol

R 9 A *
НАТУРАЛЬНАЯ

R 10 A+B+C *
ГРИП

V1 °
ОДНОРОДНЫЙ

* **ОПРЕДЕЛЕНИЕ СКОЛЬЗКОСТИ: смотри таблицу на стр. 348**

DETERMINAZIONE DELLA SCIVOLOSITÀ: vedi tabella a pag. 348 SLIPPERINESS: see table on page 348

° **РАСХОЖДЕНИЕ В ЦВЕТОВЫХ ОТТЕНКАХ ПЛИТКИ (СТОНАЛИЗАЦИЯ): смотри таблицу на стр. 351**

STONALIZZAZIONE DELLE PIASTRELLE: vedi tabella a pag. 351 TILE SHADE VARIATION: see table on page 351





Полар 60x60 / Полар Вст. Скрэтч 30x60
 Polar 60x60 / Polar ins. Scratch 30x60



Петрол 45x90
 Petrol 45x90



Коал Вставка Скрэтч 30x60 / Шарм Аш 60x60 Шлифованный
Coal Inserto Scratch 30x60 / Charme Ash 60x60 Lappato



Силвер 60x60 Шлифованная / Клауд 60x60 Шлифованная / Аллюр Ивуар Вставка Бижу 20x50
Silver 60x60 Lappato / Cloud 60x60 Lappato / Allure Ivoire Inserto Bijou 20x50

ДОСТУПНЫЕ ЦВЕТА/ COLORI DISPONIBILI / AVAILABLE COLORS

V1
ОДНОРОДНЫЙ 

Урбан Полар / Urban Polar



60x120 см



45x90 см



60x60 см

Урбан Аш / Urban Ash



45x90 см



60x60 см

Урбан Коал / Urban Coal



45x90 см



60x60 см

Урбан Клауд / Urban Cloud



60x120 см



45x90 см



60x60 см

ДОСТУПНЫЕ ЦВЕТА/ COLORI DISPONIBILI / AVAILABLE COLORS

Урбан Силвер / Urban Silver



60x120 см



45x90 см



60x60 см

Урбан Петрол / Urban Petrol



45x90 см



60x60 см



Содержит более 20% повторно переработанных материалов из производственного цикла и позволяет получить баллы по системе LEED.
 Contiene oltre il 20% di materiale riciclato pre-consumer ed e' utile al raggiungimento di crediti LEED.
 Contains more than 20% of pre-consumer recycled material – contributes to earn LEED points.

ДОСТУПНЫЕ ТИПЫ ПОВЕРХНОСТИ / FINITURE DISPONIBILI / AVAILABLE FINISHES

**Натуральная и реттифицированная**

Naturale e Rettificato
Matt and Rectified

**Шлифованная и Реттифицированная**

Lappato e Rettificato
Honed and Rectified

ДЕКОРЫ / DECORI / DECORS

Урбан Полар Вставка Скрэтч
Urban Polar Inserto Scratch

30x60 см

Урбан Аш Вставка Скрэтч
Urban Ash Inserto Scratch

30x60 см

Урбан Коал Вставка Скрэтч
Urban Coal Inserto Scratch

30x60 см

Урбан Силвер Вставка Скрэтч
Urban Silver Inserto Scratch

30x60 см

Урбан Клауд Вставка Скрэтч
Urban Cloud Inserto Scratch

30x60 см

Урбан Петрол Вставка Скрэтч
Urban Petrol Inserto Scratch

30x60 см

20%

Бордю́р Металл *
Listello Metal

2x60 см

Вставка Металл *
Tozzetto Metal

2x2 см

СПЕЦИАЛЬНЫЕ ИЗДЕЛИЯ / PEZZI SPECIALI / TRIM PIECES

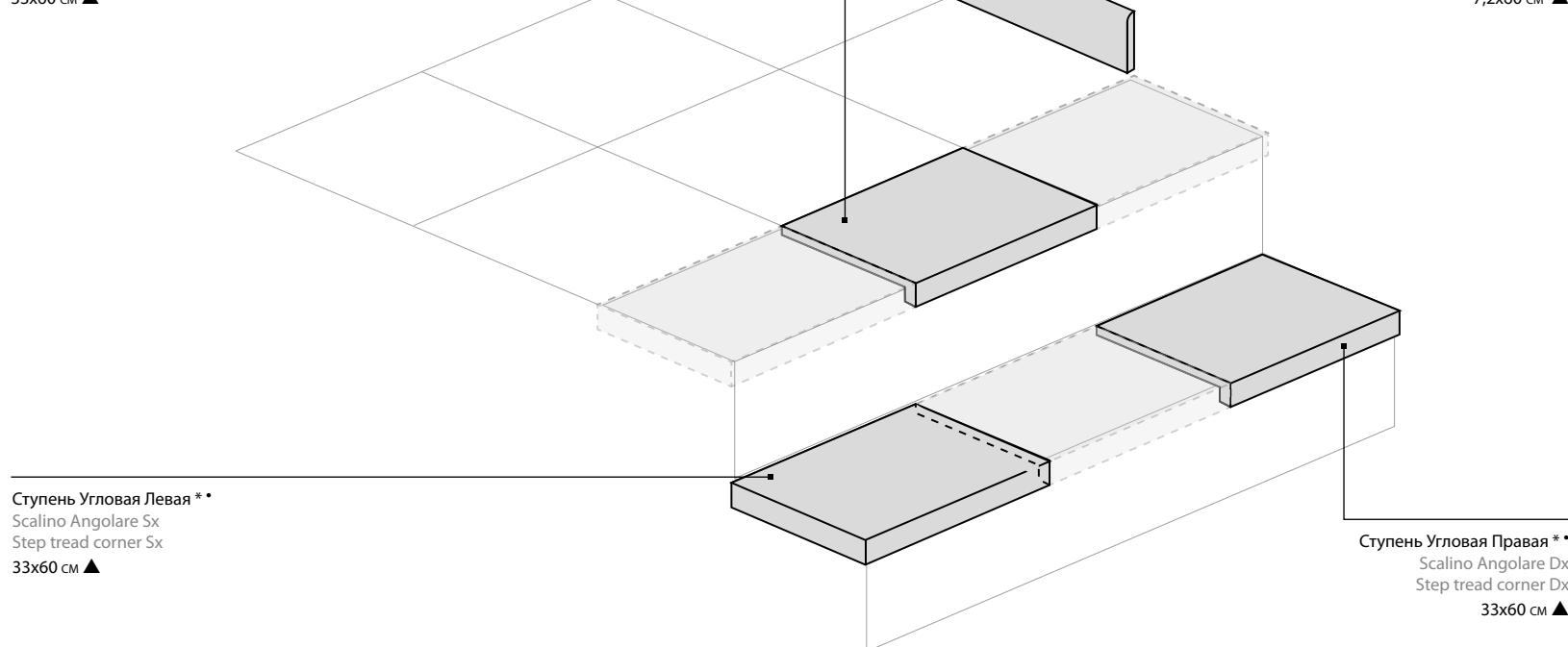
Ступень Фронтальная **
Scalino Frontale
Step tread Front
33x60 см ▲Плинтус *
Battiscopa
Bullnose
7,2x60 см ▲Ступень Угловая Левая **
Scalino Angolare Sx
Step tread corner Sx
33x60 см ▲Ступень Угловая Правая **
Scalino Angolare Dx
Step tread corner Dx
33x60 см ▲

* Производится под заказ / Prodotto su richiesta / Made on request

• Имеется во всех цветах / Disponibile in tutti i colori / Available in all colors

ГАММА ИЗДЕЛИЙ / GAMMA PRODOTTI / PRODUCT RANGE

	Полар Polar	Аш Ash	Коал Coal	Силвер Silver	Клауд Cloud	Петрол Petrol
 60x120 см	▲			▲	▲	
 45x90 см	▲	▲	▲	▲	▲	▲
 60x60 см	▲ ✘	▲ ✘	▲ ✘	▲ ✘	▲ ✘	▲ ✘

▲ Натуральный и Реттифицированный / Naturale e Rettificato / Matt and Rectified
 ✘ Шлифованный и Реттифицированный / Lappato e Rettificato / Honed and Rectified

SHAPE

КЕРАМОГРАНИТ ОКРАШЕННЫЙ В МАССЕ
GRES PORCELLANATO COLORATO IN MASSA
FULL BODY COLOURED PORCELAIN STONEWARE



60x60 cm



Шейп Сноу
Shape Snow



Шейп Грэй
Shape Grey



Шейп Блэк
Shape Black



Шейп Крим
Shape Cream



Шейп Корк
Shape Cork



Шейп Чеснат
Shape Chestnut



* **ОПРЕДЕЛЕНИЕ СКОЛЬЗКОСТИ: смотри таблицу на стр. 348**

DETERMINAZIONE DELLA SCIVOLOSITÀ: vedi tabella a pag. 348 SLIPPERINESS: see table on page 348

° **РАСХОЖДЕНИЕ В ЦВЕТОВЫХ ОТТЕНКАХ ПЛИТКИ (СТОНАЛИЗАЦИЯ): смотри таблицу на стр. 351**

STONALIZZAZIONE DELLE PIASTRELLE: vedi tabella a pag. 351 TILE SHADE VARIATION: see table on page 351



SHAPE



Чеснат Шлифованный 60x60 / Чеснат Грид Флэкс 30x60 / Крим Грид Флэкс 30x60
 Chestnut Lappato 60x60 / Chestnut Grid Flex 30x60 / Cream Grid Flex 30x60



Крим 60x60 / Крим Шлифованный 60x60 / Крим Бордюр Текстура Шлифованный 7,2x60 / Крим Тоццетто Текстура Шлифованный 7,2x7,2
 Cream 60x60 / Cream Lappato 60x60 / Cream Listello Texture Lappato 7,2x60 / Cream Tozzetto Texture Lappato 7,2x7,2



Блэк 60x60
Black 60x60



Грэй 60x60 / Грэй Грид Флэкс 30x60
Grey 60x60 / Grey Grid Flex 30x60

ДОСТУПНЫЕ ЦВЕТА/ COLORI DISPONIBILI / AVAILABLE COLORS

V2
ЛЕГКАЯ
НЕОДНОРОДНОСТЬ

Шейп Сноу / Shape Snow



60x60 см

Шейп Грэй / Shape Grey



60x60 см

Шейп Блэк / Shape Black



60x60 см



Шейп Крим / Shape Cream



60x60 см

Шейп Корк / Shape Cork



60x60 см

Шейп Чеснат / Shape Chestnut



60x60 см



Содержит более 20% повторно переработанных материалов из производственного цикла и позволяет получить баллы по системе LEED.
 Contiene oltre il 20% di materiale riciclato pre-consumer ed e' utile al raggiungimento di crediti LEED.
 Contains more than 20% of pre-consumer recycled material – contributes to earn LEED points.



ДОСТУПНЫЕ ТИПЫ ПОВЕРХНОСТИ / FINITURE DISPONIBILI / AVAILABLE FINISHES



Натуральная и реттифицированная
Naturale e Rettificato
Matt and Rectified



Шлифованная и Реттифицированная
Lappato e Rettificato
Honed and Rectified

ДЕКОРЫ / DECORI / DECORS

Шейп Сноу Вставка Текстур
Shape Snow Inserto Texture



60x60 см ✕

Шейп Грэй Вставка Текстур
Shape Grey Inserto Texture



60x60 см ✕

Шейп Блэк Вставка Текстур
Shape Black Inserto Texture



60x60 см ✕

Шейп Крим Вставка Текстур
Shape Cream Inserto Texture



60x60 см ✕

Шейп Корк Вставка Текстур
Shape Cork Inserto Texture



60x60 см ✕

Шейп Чеснат Вставка Текстур
Shape Chestnut Inserto Texture



60x60 см ✕

БОРДЮРЫ И ВСТАВКИ / LISTELLI E TOZZETTI / LISTELS AND INSERTS

Шейп Сноу Бордюор Текстур
Shape Snow Listello Texture



7,2x60 см ✕

Шейп Грэй Бордюор Текстур
Shape Grey Listello Texture



7,2x60 см ✕

Шейп Блэк Бордюор Текстур
Shape Black Listello Texture



7,2x60 см ✕

Шейп Сноу Тоццетто Текстур
Shape Snow Tozzetto Texture



7,2x7,2 см ✕

Шейп Грэй Тоццетто Текстур
Shape Grey Tozzetto Texture



7,2x7,2 см ✕

Шейп Блэк Тоццетто Текстур
Shape Black Tozzetto Texture



7,2x7,2 см ✕

Шейп Крим Бордюор Текстур
Shape Cream Listello Texture



7,2x60 см ✕

Шейп Корк Бордюор Текстур Шлифованный
Shape Cork Listello Texture Lappato



7,2x60 см ✕

Шейп Чеснат Бордюор Текстур
Shape Chestnut Listello Texture



7,2x60 см ✕

Шейп Крим Тоццетто Текстур
Shape Cream Tozzetto Texture



7,2x7,2 см ✕

Шейп Корк Тоццетто Текстур
Shape Cork Tozzetto Texture



7,2x7,2 см ✕

Шейп Чеснат Тоццетто Текстур
Shape Chestnut Tozzetto Texture



7,2x7,2 см ✕

ДЕКОРЫ / DECORI / DECORS

Шейп Сноу Грид Флэкс
Shape Snow Grid Flex

30x60 см

Шейп Грэй Грид Флэкс
Shape Grey Grid Flex

30x60 см

Шейп Блэк Грид Флэкс
Shape Black Grid Flex

30x60 см

Шейп Крим Грид Флэкс
Shape Cream Grid Flex

30x60 см

Шейп Корк Грид Флэкс
Shape Cork Grid Flex

30x60 см

Шейп Чеснат Грид Флэкс
Shape Chestnut Grid Flex

30x60 см

Бордю́р Металл ·
Listello Metal

2x60 см

Вставка Металл ·
Tozzetto Metal





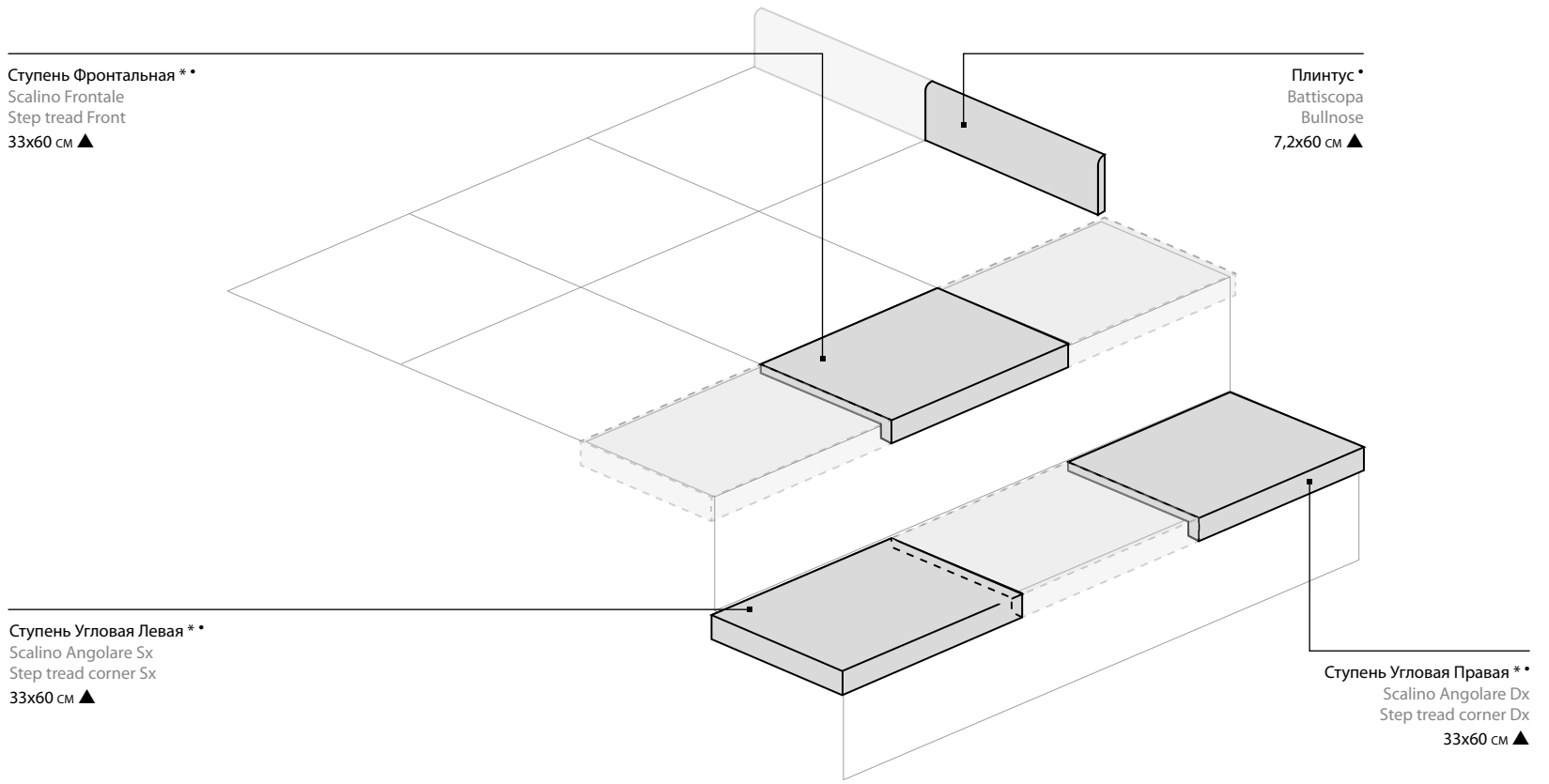

2x2 см

• **Советы по резку:** не рекомендуется использовать отрезные диски, резку производить ножовкой по металлу.
 Consigli per il taglio: non usare flessibili o lame rotanti, usare seghetti da ferro a mano.
 Cutting tips: do not use abrasive cutters or rotating blades. Use a manual iron hacksaw.

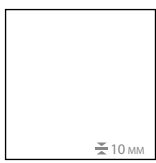
СПЕЦИАЛЬНЫЕ ИЗДЕЛИЯ / PEZZI SPECIALI / TRIM PIECES

* Производится под заказ / Prodotto su richiesta / Made on request
 • Имеется во всех цветах / Disponibile in tutti i colori / Available in all colors

ГАММА ИЗДЕЛИЙ / GAMMA PRODOTTI / PRODUCT RANGE

	Сноу Snow	Грэй Grey	Блэк Black	Крим Cream	Корк Cork	Чеснат Chestnut
						
	▲ ✘	▲ ✘	▲ ✘	▲ ✘	▲ ✘	▲ ✘

▲ **Натуральный и Реттифицированный / Naturale e Rettificato / Matt and Rectified**
 ✘ **Шлифованный и Реттифицированный / Lappato e Rettificato / Honed and Rectified**

CONCEPT

КЕРАМОГРАНИТ ОКРАШЕННЫЙ В МАССЕ
GRES PORCELLANATO COLORATO IN MASSA
FULL BODY COLOURED PORCELAIN STONEWARE



60x120 cm - 60x60 cm - 30x60 cm



Концепт Уайт
Concept White

Концепт Беж
Concept Beige

Концепт Роуп
Concept Rope

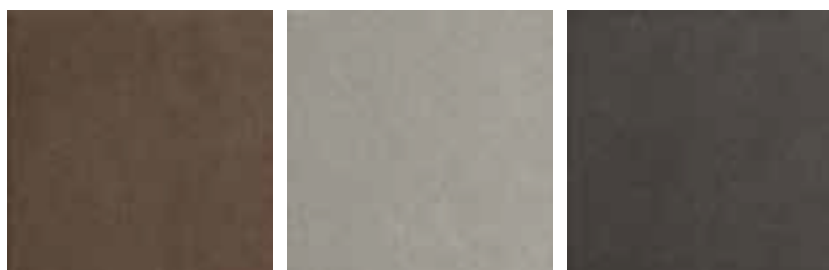

Концепт Браун
Concept Brown

Концепт Грэй
Concept Grey

Концепт Блэк
Concept Black

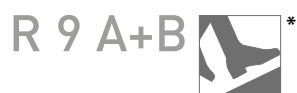

* **ОПРЕДЕЛЕНИЕ СКОЛЬЗКОСТИ: смотри таблицу на стр. 348**

DETERMINAZIONE DELLA SCIVOLOSITÀ: vedi tabella a pag. 348 SLIPPERINESS: see table on page 348

° **РАСХОЖДЕНИЕ В ЦВЕТОВЫХ ОТТЕНКАХ ПЛИТКИ (СТОНАЛИЗАЦИЯ): смотри таблицу на стр. 351**

STONALIZZAZIONE DELLE PIASTRELLE: vedi tabella a pag. 351 TILE SHADE VARIATION: see table on page 351



CONCEPT



Грэй 60x120 / Уайт 60x120
Grey 60x120 / White 60x120



Беж 30x60 / Браун 30x60 / Браун Лайн 30x60
Beige 30x60 / Brown 30x60 / Brown Line 30x60



Уайт 60x60 / Блэк Лайн 30x60 / Блэк Бордюор 2x60 / Уайт Тоццетто 2x2
 White 60x60 / Black Line 30x60 / Black Listello 2x60 / White Tozzetto 2x2



Блэк 60x60
 Black 60x60

ДОСТУПНЫЕ ЦВЕТА/ COLORI DISPONIBILI / AVAILABLE COLORS

Концепт Уайт / Concept White

V1
ОДНОРОДНЫЙ 

60x120 см



60x60 см



30x60 см

Концепт Беж / Concept Beige



60x120 см



60x60 см



30x60 см

Концепт Роуп / Concept Rope



60x60 см



30x60 см

Концепт Браун / Concept Brown



60x60 см



30x60 см

Концепт Грэй / Concept Grey



60x120 см



60x60 см



30x60 см

Концепт Блэк / Concept Black



60x60 см



30x60 см



Содержит более 20% повторно переработанных материалов из производственного цикла и позволяет получить баллы по системе LEED. Contiene oltre il 20% di materiale riciclato pre-consumer ed e' utile al raggiungimento di crediti LEED. Contains more than 20% of pre-consumer recycled material – contributes to earn LEED points.

CONCEPT

ДЕКОРЫ / DECORI / DECORS

Концепт Уайт Лайн
Concept White Line



30x60 см

Концепт Беж Лайн
Concept Beige Line



30x60 см

Концепт Роуп Лайн
Concept Rope Line



30x60 см

Концепт Браун Лайн
Concept Brown Line

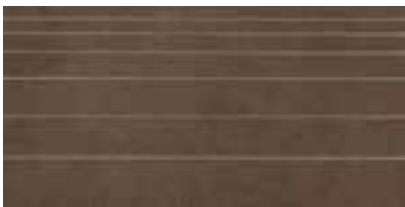

30x60 см

Концепт Грэй Лайн
Concept Grey Line



30x60 см

Концепт Блэк Лайн
Concept Black Line



30x60 см

БОРДЮРЫ И ВСТАВКИ / LISTELLI E TOZZETTI / LISTELS AND INSERTS

Концепт Уайт Бордюор
Concept White Listello



2x60 см

Концепт Беж Бордюор
Concept Beige Listello



2x60 см

Концепт Роуп Бордюор
Concept Rope Listello



2x60 см

Концепт Браун Бордюор
Concept Brown Listello



2x60 см

Концепт Грэй Бордюор
Concept Grey Listello



2x60 см

Концепт Блэк Бордюор
Concept Black Listello



2x60 см

Концепт Уайт Тоццетто
Concept White Tozzetto



2x2 см

Концепт Беж Тоццетто
Concept Beige Tozzetto



2x2 см

Концепт Роуп Тоццетто
Concept Rope Tozzetto



2x2 см

Концепт Браун Тоццетто
Concept Brown Tozzetto



2x2 см

Концепт Грэй Тоццетто
Concept Grey Tozzetto



2x2 см

Концепт Блэк Тоццетто
Concept Black Tozzetto



2x2 см

Бордюор Металл *
Listello Metal



2x60 см

Вставка Металл *
Tozzetto Metal







2x2 см

• **Советы по резку: не рекомендуется использовать отрезные диски, резку производить ножовкой по металлу.**

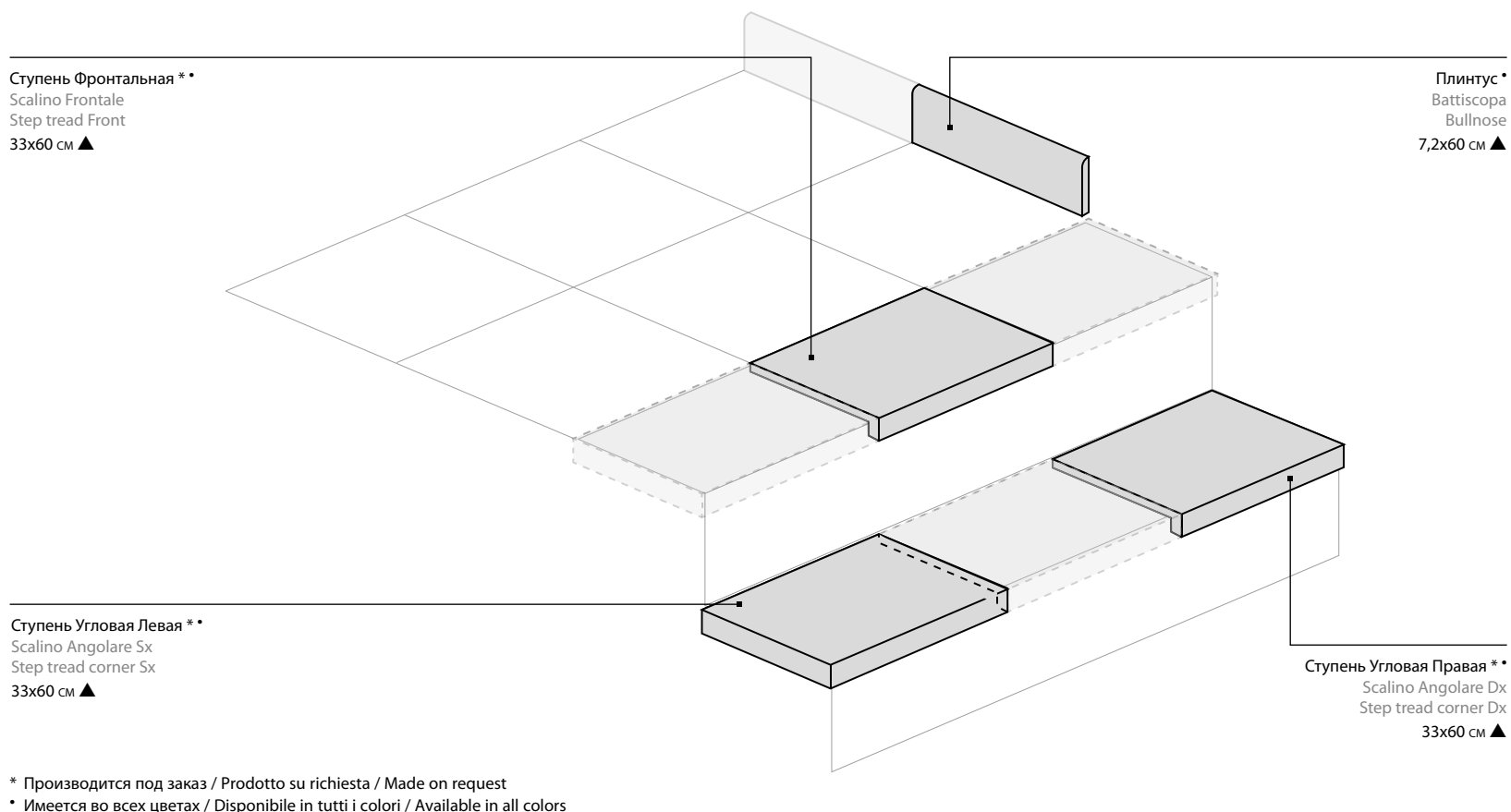
Consigli per il taglio: non usare flessibili o lame rotanti, usare seghetti da ferro a mano.

Cutting tips: do not use abrasive cutters or rotating blades. Use a manual iron hacksaw.

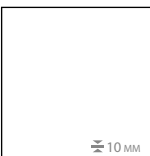
СПЕЦИАЛЬНЫЕ ИЗДЕЛИЯ / PEZZI SPECIALI / TRIM PIECES

ГАММА ИЗДЕЛИЙ / GAMMA PRODOTTI / PRODUCT RANGE

	Уайт White	Беж Beige	Роуп Rope	Браун Brown	Грэй Grey	Блэк Black
 60x120 см	▲	▲			▲	
 60x60 см	▲	▲	▲	▲	▲	▲
 30x60 см	▲	▲	▲	▲	▲	▲

▲ Натуральный и Реттифицированный / Naturale e Rettificato / Matt and Rectified

maison

КЕРАМОГРАНИТ ОКРАШЕННЫЙ В МАССЕ
GRES PORCELLANATO COLORATO IN MASSA
FULL BODY COLOURED PORCELAIN STONEWARE



30x120 CM - 20x120 CM - 15x120 CM



Мезон Хани
Maison Honey



Мезон Шампэйн
Maison Champagne



Мезон Фумэ
Maison Fumé



Мезон Бренди
Maison Brandy



Мезон Волнат
Maison Walnut



* ОПРЕДЕЛЕНИЕ СКОЛЬЗКОСТИ: смотри таблицу на стр. 348

DETERMINAZIONE DELLA SCIVOLOSITÀ: vedi tabella a pag. 348 SLIPPERINESS: see table on page 348

° РАСХОЖДЕНИЕ В ЦВЕТОВЫХ ОТТЕНКАХ ПЛИТКИ (СТОНАЛИЗАЦИЯ): смотри таблицу на стр. 351

STONALIZZAZIONE DELLE PIASTRELLE: vedi tabella a pag. 351 TILE SHADE VARIATION: see table on page 351









Фумэ 20x120 - 30x120
Fumè 20x120 - 30x120



Волнат - 30x120 - 20x120 - 15x120 / Хани - 20x120
Walnut - 30x120 - 20x120 - 15x120 / Honey - 20x120



Шампэйн - 30x120 / Волнат - 30x120
 Champagne - 30x120 / Walnut - 30x120



Бренди 20x120
 Brandy 20x120

ДОСТУПНЫЕ ЦВЕТА/ COLORI DISPONIBILI / AVAILABLE COLORS

V3
НЕОДНОРОДНЫЙ



Мезон Хани / Maison Honey



30x120 см

20x120 см

15x120 см

Мезон Шампэйн / Maison Champagne



30x120 см

20x120 см

15x120 см

Мезон Фумэ / Maison Fumé



30x120 см

20x120 см

15x120 см

Мезон Бренди / Maison Brandy



30x120 см

20x120 см

15x120 см

Мезон Волнат / Maison Walnut



30x120 см

20x120 см

15x120 см

СПЕЦИАЛЬНЫЕ ИЗДЕЛИЯ / PEZZI SPECIALI / TRIM PIECES

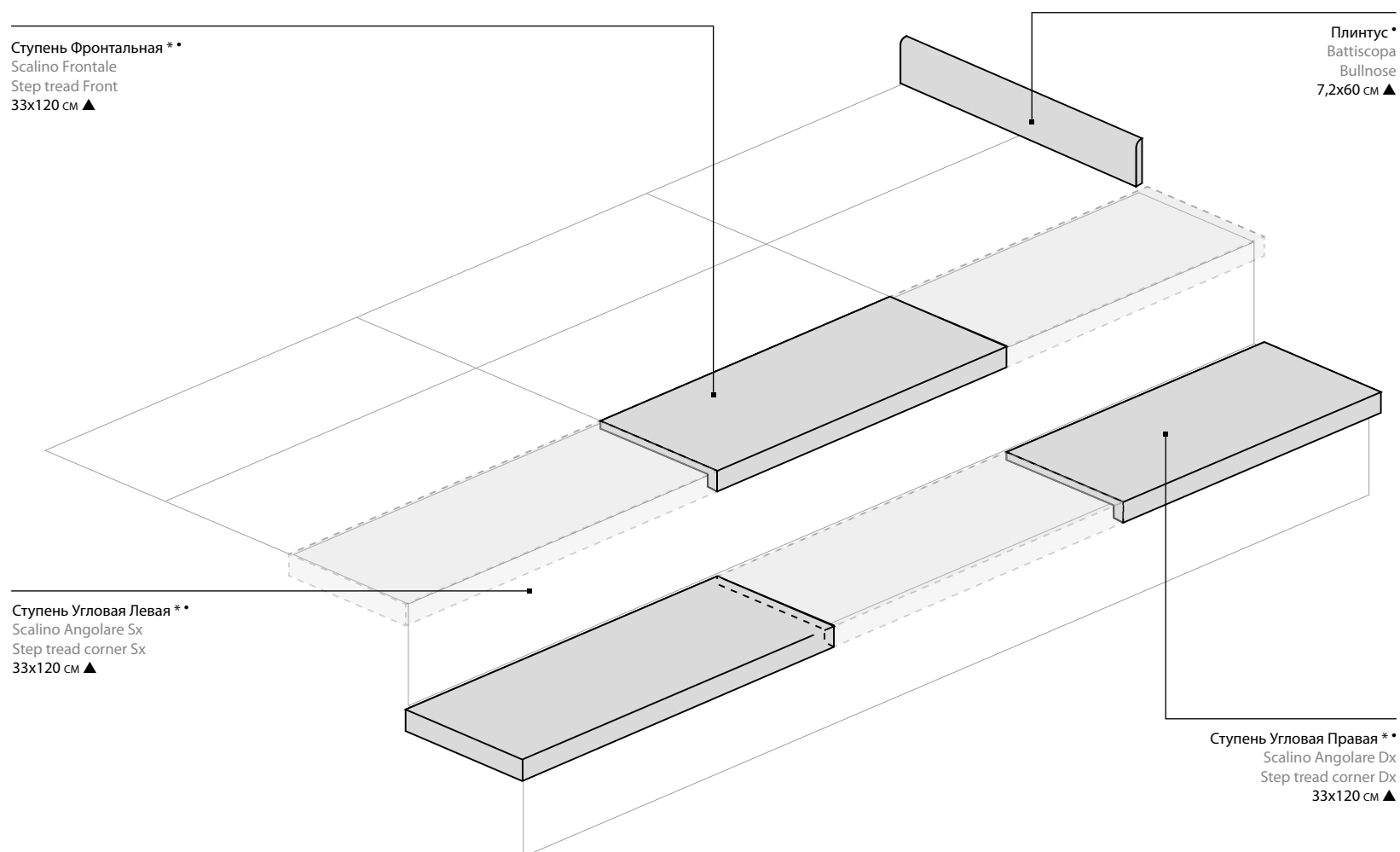

* Производится под заказ / Prodotto su richiesta / Made on request
 * Имеется во всех цветах / Disponibile in tutti i colori / Available in all colors

ГАММА ИЗДЕЛИЙ / GAMMA PRODOTTI / PRODUCT RANGE

	Хани Honey	Шампэйн Champagne	Фумэ Fumé	Бренди Brandy	Волнат Walnut
 30x120 см	▲	▲	▲	▲	▲
 20x120 см	▲	▲	▲	▲	▲
 15x120 см	▲	▲	▲	▲	▲

▲ Натуральный и Реттифицированный / Naturale e Rettificato / Matt and Rectified

РЕКОМЕНДОВАННЫЕ ТИПЫ УКЛАДКИ / SUGGERIMENTI DI POSA / LAYING TIPS

1 - Укладка квадратом

1 - Posa a quadri

1 - Square installation pattern

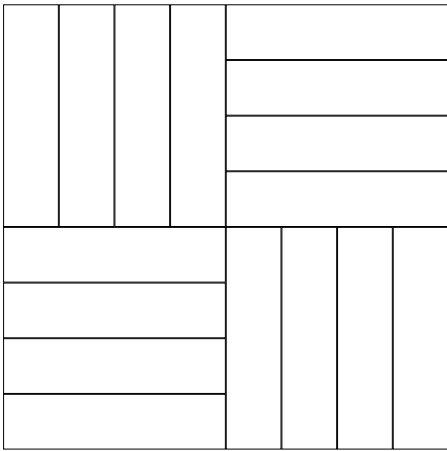

2 - Укладка вразбежку с фиксированным смещением по два прямых ряда

2 - Posa a modulo regolare a due file

2 - Double file regular module installation pattern

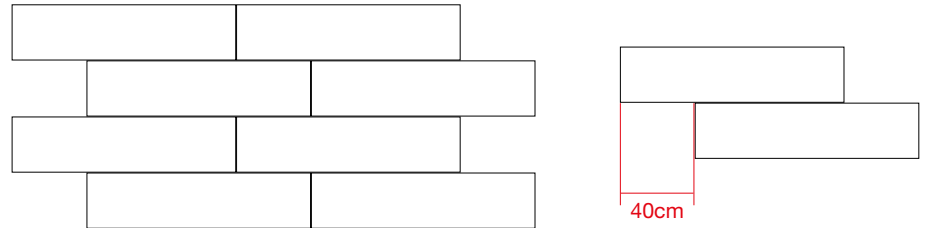

3 - Укладка ёлочкой

3 - Posa a spina

3 - Herring-bone installation pattern

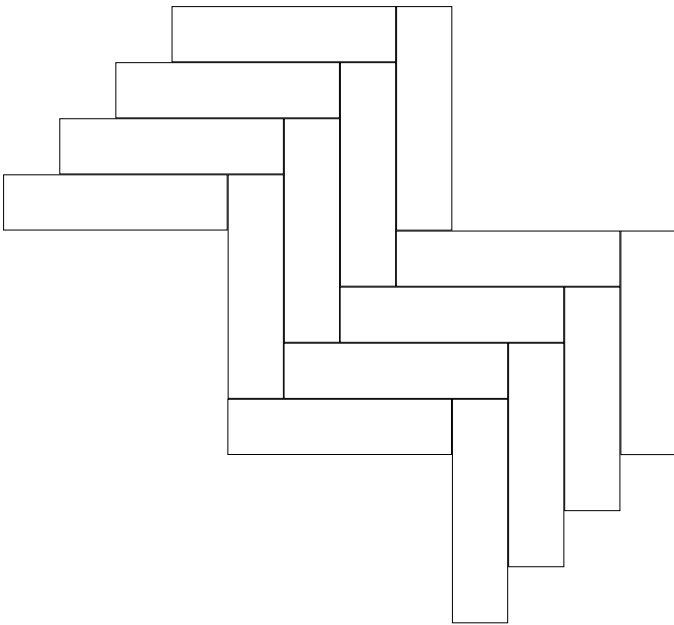

4 - Укладка вразбежку с хаотичным смещением

4 - Posa a modulo irregolare

4 - Irregular module installation pattern

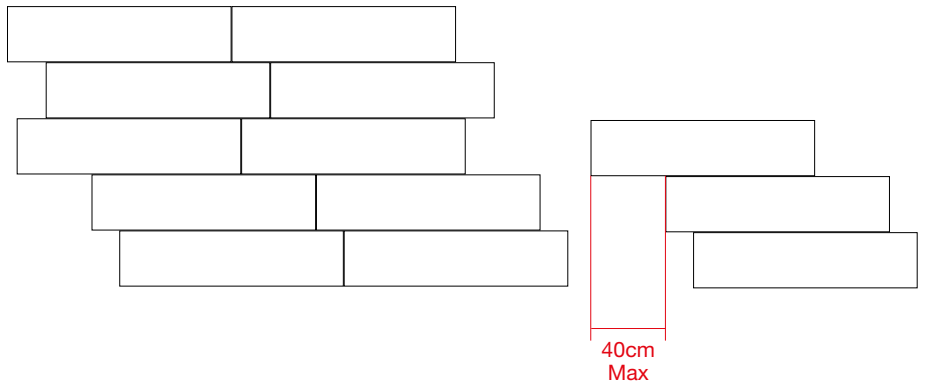

ITALON не рекомендует укладку со смещением 50%.

ITALON sconsiglia la posa con scostamento del 50%.

ITALON do not recommend installation with 50% staggering.

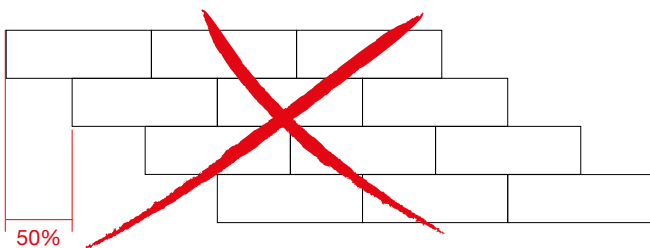



T:MELESS

КЕРАМОГРАНИТ ОКРАШЕННЫЙ В МАССЕ
GRES PORCELLANATO COLORATO IN MASSA
FULL BODY COLOURED PORCELAIN STONEWARE



22,5x90 см



Таймлес Уайт
Timeless White



Таймлес Грейдж
Timeless Greige



Таймлес Голден
Timeless Golden



Таймлес Силвер
Timeless Silver



Таймлес Дарк
Timeless Dark

R 9 A  *

V3  °
НЕОДНОРОДНЫЙ

* ОПРЕДЕЛЕНИЕ СКОЛЬЗКОСТИ: смотри таблицу на стр. 348

DETERMINAZIONE DELLA SCIVOLOSITÀ: vedi tabella a pag. 348 SLIPPERINESS: see table on page 348

° РАСХОЖДЕНИЕ В ЦВЕТОВЫХ ОТТЕНКАХ ПЛИТКИ (СТОНАЛИЗАЦИЯ): смотри таблицу на стр. 351

STONALIZZAZIONE DELLE PIASTRELLE: vedi tabella a pag. 351 TILE SHADE VARIATION: see table on page 351









Силвер Натуральный 22,5x90 / Уайт Натуральный 22,5x90
Silver Naturale 22,5x90 / White Naturale 22,5x90



Грейдж Шлифованный 22,5x90
Greige Lappato 22,5x90



Голден Натуральный 22,5x90
Golden Naturale 22,5x90



Уайт Натуральный 22,5x90 / Артворк Грэй - Артворк Уайт 30x30 / Artwork Patchwork 30x30
White Naturale 22,5x90 / Artwork Grey - Artwork White 30x30 / Артворк Пэчворк 30x30

ДОСТУПНЫЕ ЦВЕТА/ COLORI DISPONIBILI / AVAILABLE COLORS

V3
НЕОДНОРОДНЫЙ



Таймлес Уайт / Timeless White



22,5x90 см

Таймлес Силвер / Timeless Silver



22,5x90 см

Таймлес Грейдж / Timeless Greige



22,5x90 см

Таймлес Дарк / Timeless Dark



22,5x90 см

Таймлес Голден / Timeless Golden



22,5x90 см

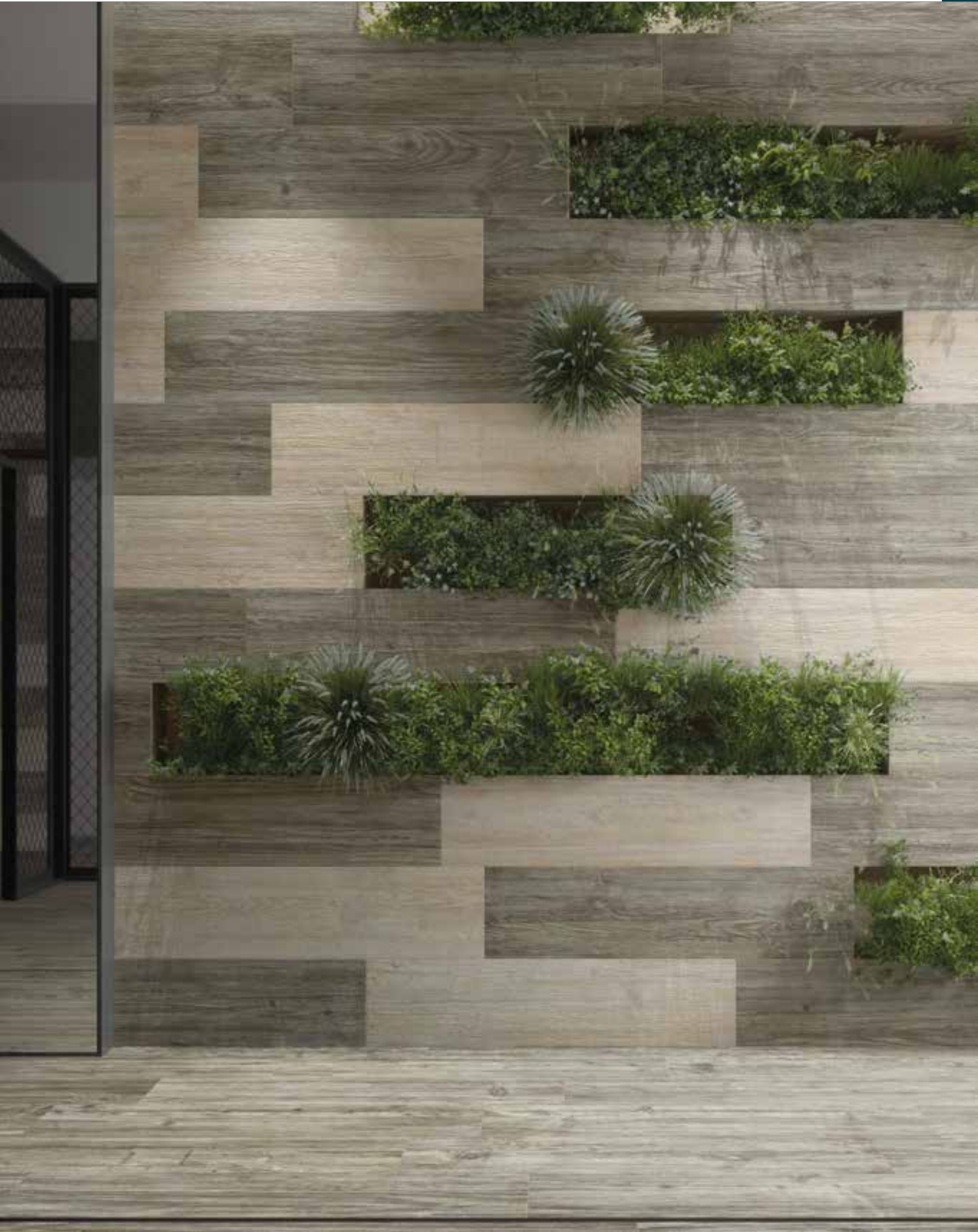

ДОСТУПНЫЕ ТИПЫ ПОВЕРХНОСТИ / FINITURE DISPONIBILI / AVAILABLE FINISHES

Натуральная
Naturale
Matt





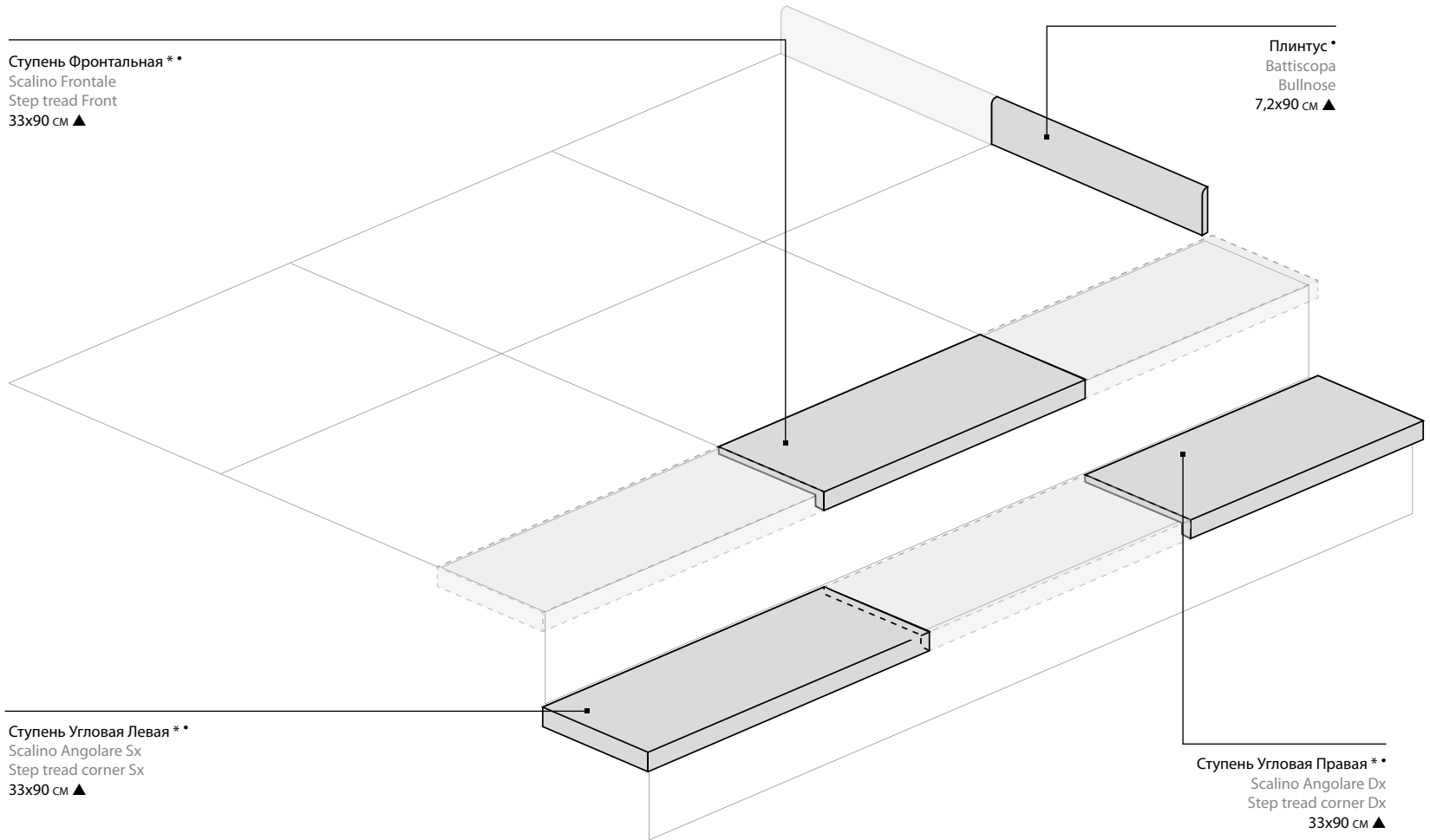

Шлифованный
Lappato
Honed

СПЕЦИАЛЬНЫЕ ИЗДЕЛИЯ / PEZZI SPECIALI / TRIM PIECES

* Производится под заказ / Prodotto su richiesta / Made on request
* Имеется во всех цветах / Disponibile in tutti i colori / Available in all colors

ГАММА ИЗДЕЛИЙ / GAMMA PRODOTTI / PRODUCT RANGE

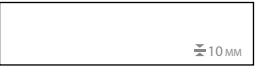
	Уайт White	Силвер Silver	Грейдж Greige	Дарк Dark	Голден Golden
					
	▲ ✕	▲ ✕	▲ ✕	▲ ✕	▲ ✕

▲ Натуральный и Реттифицированный / Naturale e Rettificato / Matt and Rectified
✕ Шлифованный и Реттифицированный / Lappato e Rettificato / Honed and Rectified

РЕКОМЕНДОВАННЫЕ ТИПЫ УКЛАДКИ / SUGGERIMENTI DI POSA / LAYING TIPS

1 - Укладка квадратом

1 - Posa a quadri

1 - Square installation pattern

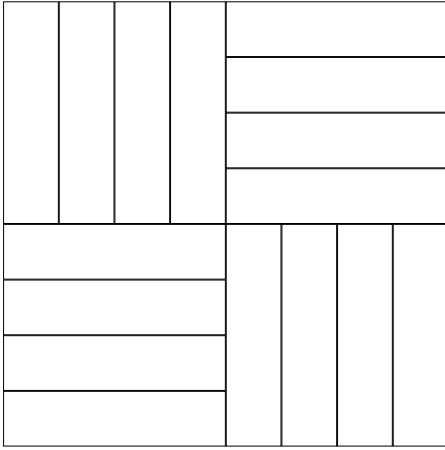

2 - Укладка вразбежку с фиксированным смещением по два прямых ряда

2 - Posa a modulo regolare a due file

2 - Double file regular module installation pattern

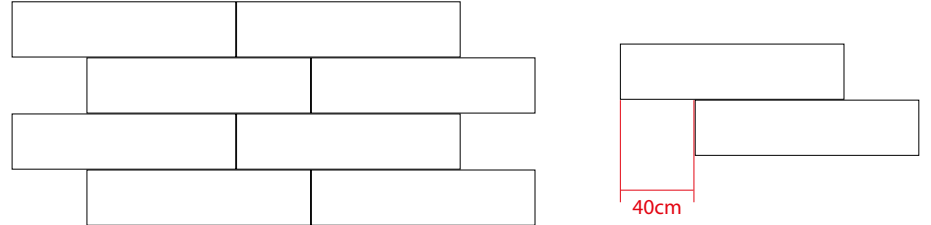

3 - Укладка ёлочкой

3 - Posa a spina

3 - Herring-bone installation pattern

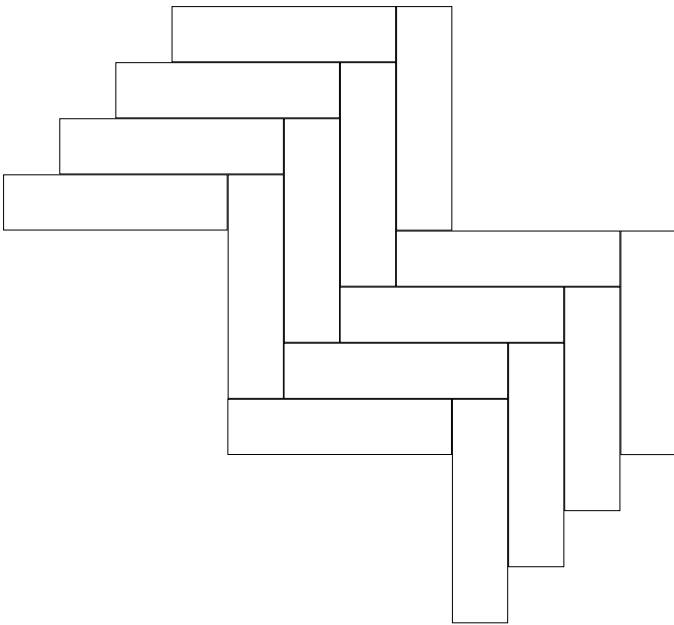

4 - Укладка вразбежку с хаотичным смещением

4 - Posa a modulo irregolare

4 - Irregular module installation pattern

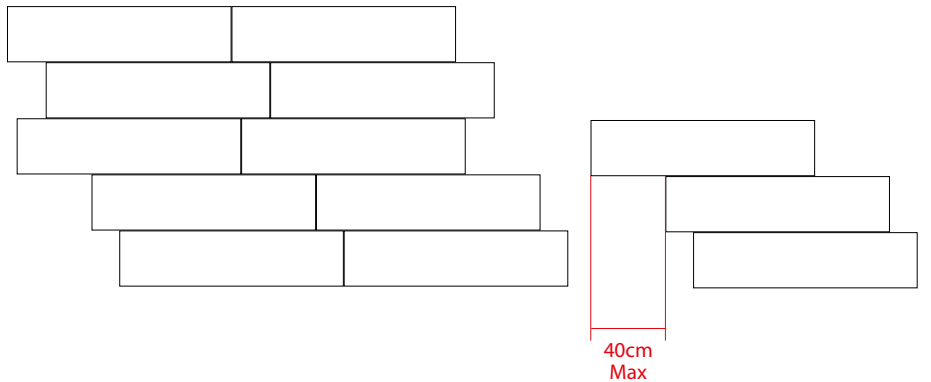

ITALON не рекомендует укладку со смещением 50%.

ITALON sconsiglia la posa con scostamento del 50%.

ITALON do not recommend installation with 50% staggering.

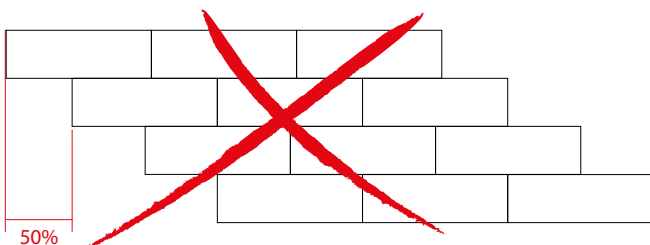



ESSENCE

КЕРАМОГРАНИТ ОКРАШЕННЫЙ В МАССЕ
GRES PORCELLANATO COLORATO IN MASSA
FULL BODY COLOURED PORCELAIN STONEWARE



22,5x90 см



Эссэнс Арктик
Essence Arctic



Эссэнс Хони
Essence Honey



Эссэнс Оук
Essence Oak



Эссэнс Нат
Essence Nut



Эссэнс Мурлэнд
Essence Moorland



Эссэнс Хеннэ
Essence Henné



* **ОПРЕДЕЛЕНИЕ СКОЛЬЗКОСТИ: смотри таблицу на стр. 348**

DETERMINAZIONE DELLA SCIVOLOSITÀ: vedi tabella a pag. 348 SLIPPERINESS: see table on page 348

° **РАСХОЖДЕНИЕ В ЦВЕТОВЫХ ОТТЕНКАХ ПЛИТКИ (СТОНАЛИЗАЦИЯ): смотри таблицу на стр. 351**

STONALIZZAZIONE DELLE PIASTRELLE: vedi tabella a pag. 351 TILE SHADE VARIATION: see table on page 351





Оук 22,5х90 / Шейп Сноу 60х60 / Глайд Крим Вставка Шедоу 20х50
Oak 22,5х90 / Shape Snow 60х60 / Glide Cream Inserto Shadow 20х50



Мурлэнд 19,5х59
Moorland 19,5х59

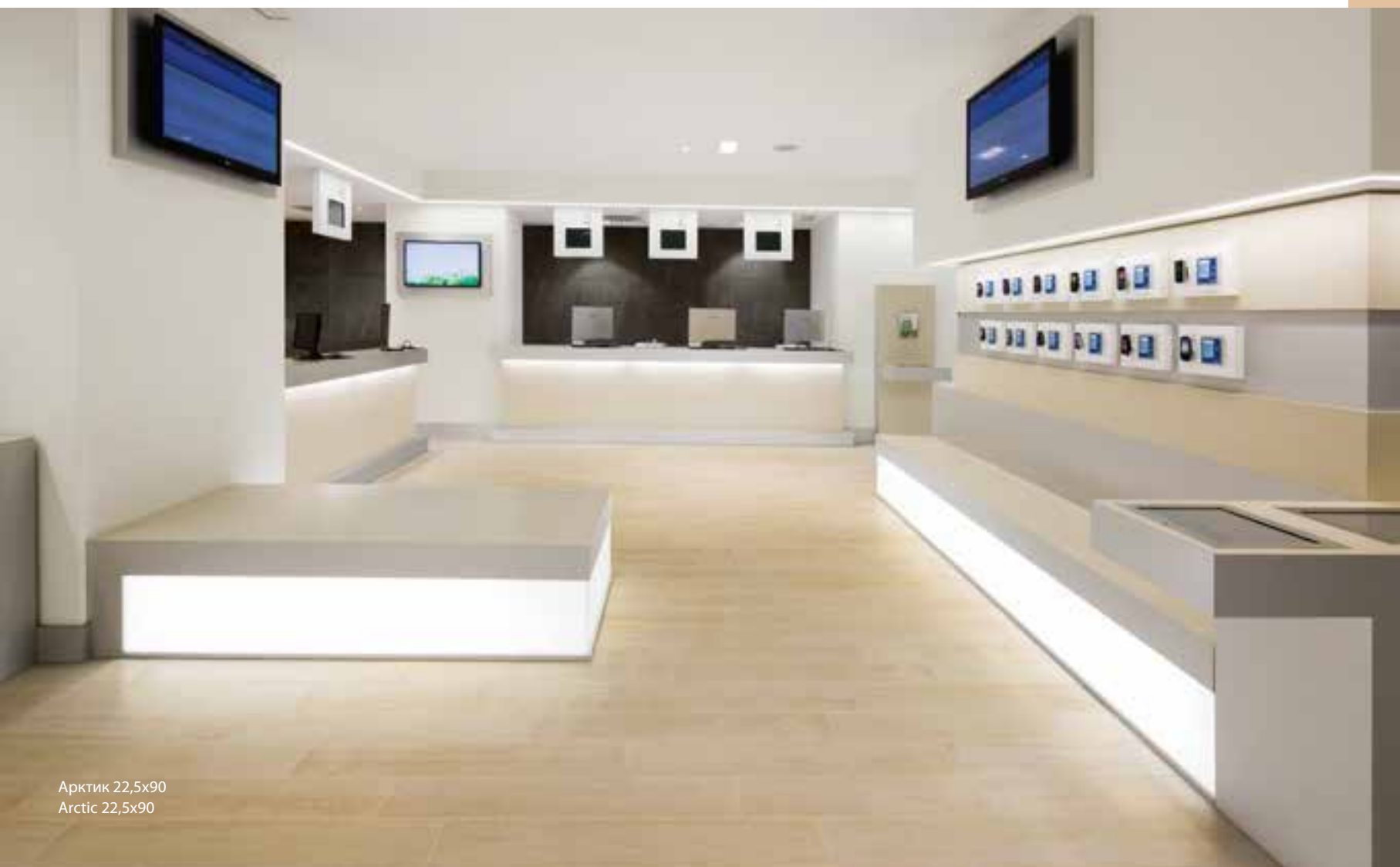

Арктик 22,5x90
Arctic 22,5x90



Хеннэ 19,5x59
Henné 19,5x59

ДОСТУПНЫЕ ЦВЕТА/ COLORI DISPONIBILI / AVAILABLE COLORS

V2
ЛЕГКАЯ
НЕОДНОРОДНОСТЬ 

Эссэнс Арктик / Essence Arctic



22,5x90 см

Эссэнс Хони / Essence Honey



22,5x90 см

Эссэнс Оук / Essence Oak



22,5x90 см

Эссэнс Нат / Essence Nut



22,5x90 см

Эссэнс Мурлэнд / Essence Moorland



22,5x90 см

Эссэнс Хеннэ / Essence Henné



22,5x90 см



Содержит более 10% повторно переработанных материалов из производственного цикла и позволяет получить баллы по системе LEED.
 Contiene oltre il 10% di materiale riciclato pre-consumer ed e' utile al raggiungimento di crediti LEED.
 Contains more than 10% of pre-consumer recycled material – contributes to earn LEED points.



РЕКОМЕНДОВАННЫЕ ТИПЫ УКЛАДКИ / SUGGERIMENTI DI POSA / LAYING TIPS

1 - Укладка квадратом

1 - Posa a quadri

1 - Square installation pattern

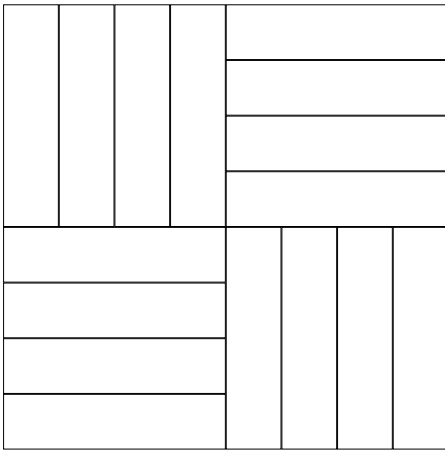

2 - Укладка вразбежку с фиксированным смещением по два прямых ряда

2 - Posa a modulo regolare a due file

2 - Double file regular module installation pattern

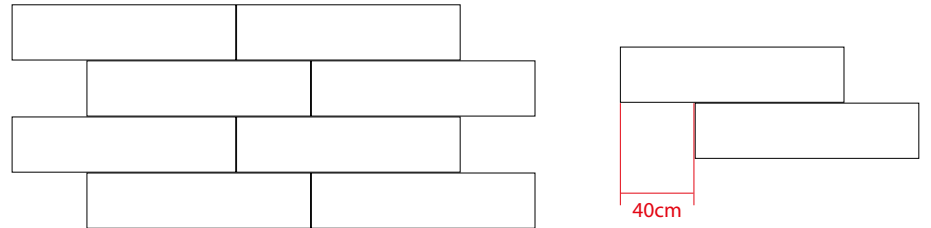

3 - Укладка ёлочкой

3 - Posa a spina

3 - Herring-bone installation pattern

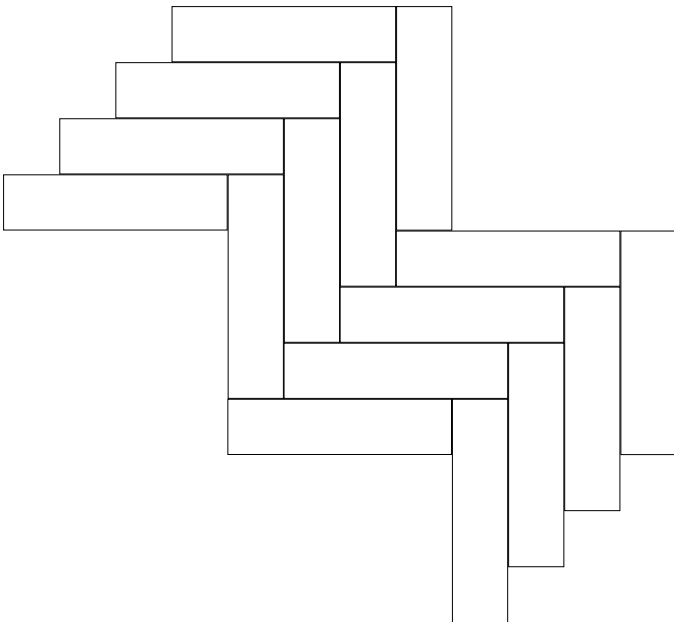

4 - Укладка вразбежку с хаотичным смещением

4 - Posa a modulo irregolare

4 - Irregular module installation pattern

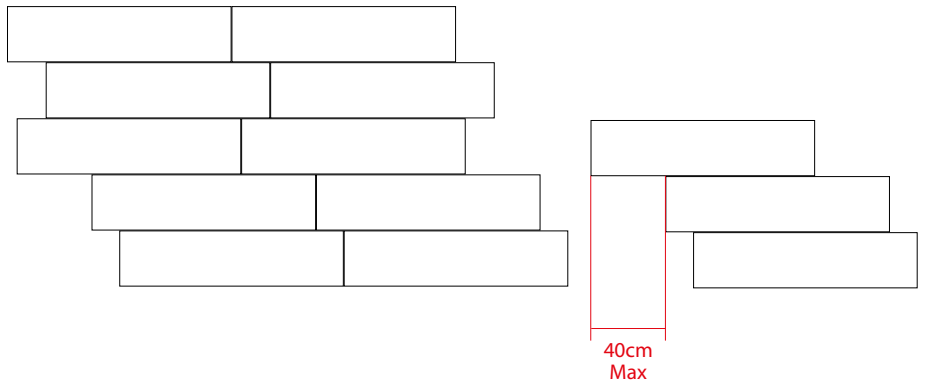





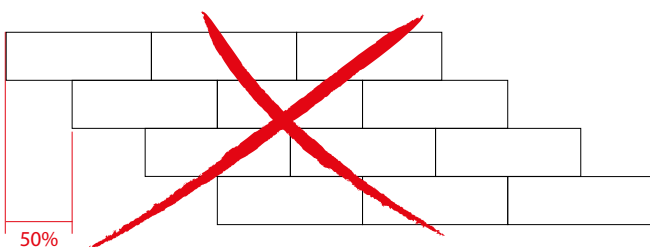

ITALON не рекомендует укладку со смещением 50%.

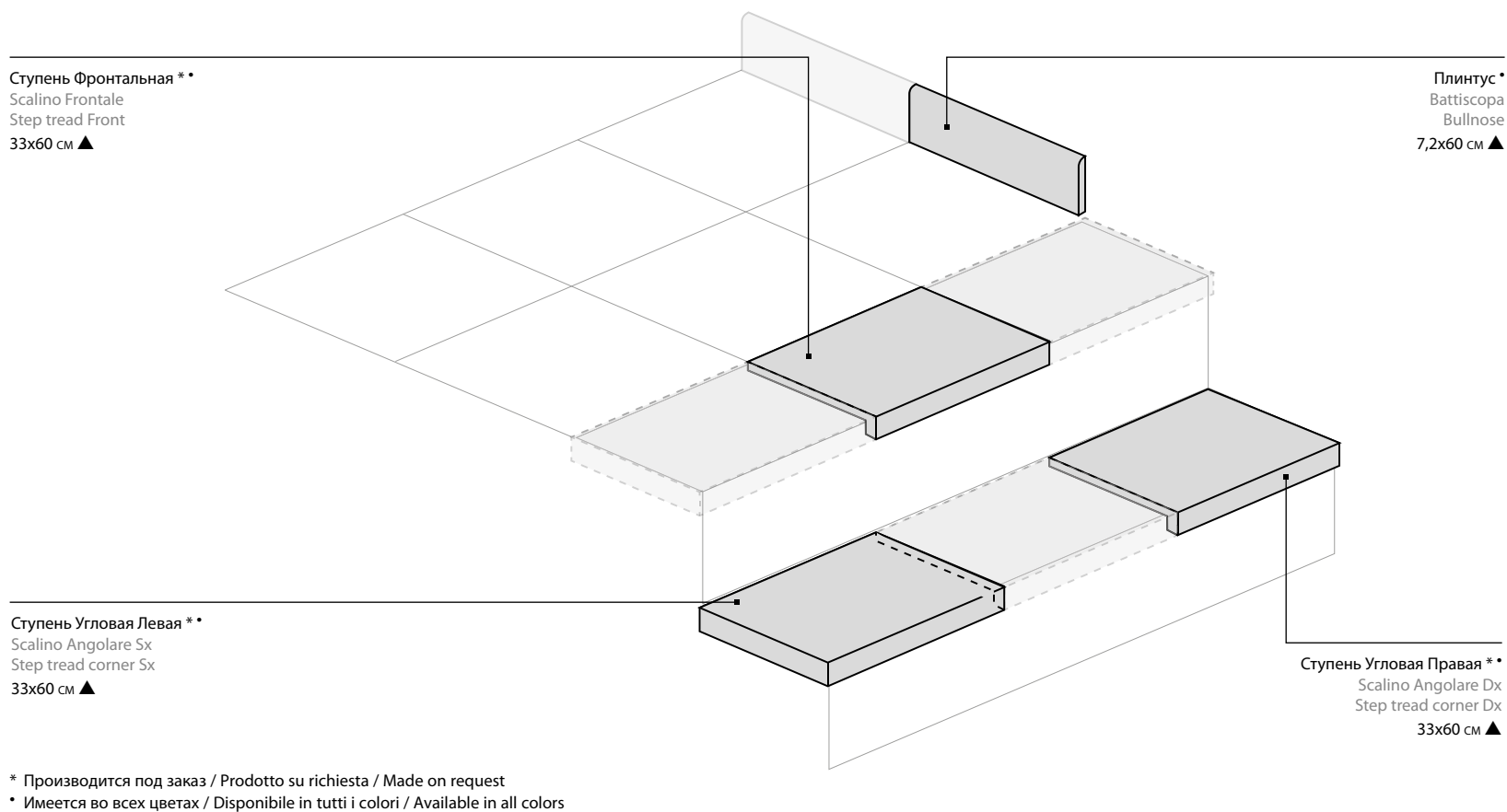
ITALON sconsiglia la posa con scostamento del 50%.

ITALON do not recommend installation with 50% staggering.



СПЕЦИАЛЬНЫЕ ИЗДЕЛИЯ / PEZZI SPECIALI / TRIM PIECES

ГАММА ИЗДЕЛИЙ / GAMMA PRODOTTI / PRODUCT RANGE

	Арктик Arctic	Хони Honey	Оук Oak	Нат Nut	Мурлэнд Moorland	Хеннэ Henné
						
22,5x90 см	▲	▲	▲	▲	▲	▲

▲ Натуральный и Реттифицированный / Naturale e Rettificato / Matt and Rectified

GLOBE

КЕРАМОГРАНИТ ОКРАШЕННЫЙ В МАССЕ
GRES PORCELLANATO COLORATO IN MASSA
FULL BODY COLOURED PORCELAIN STONEWARE



45x45 см



Глоуб Айс
Globe Ice

Глоуб Ванилла
Globe Vanilla

Глоуб Смоук
Globe Smoke

R 9 A  *
НАТУРАЛЬНАЯ

R 11 A+B+C  *
ГРИП

V2  °
ЛЕГКАЯ
НЕОДНОРОДНОСТЬ

* **ОПРЕДЕЛЕНИЕ СКОЛЬЗКОСТИ: смотри таблицу на стр. 348**

DETERMINAZIONE DELLA SCIVOLOSITÀ: vedi tabella a pag. 348 SLIPPERINESS: see table on page 348

° **РАСХОЖДЕНИЕ В ЦВЕТОВЫХ ОТТЕНКАХ ПЛИТКИ (СТОНАЛИЗАЦИЯ): смотри таблицу на стр. 351**

STONALIZZAZIONE DELLE PIASTRELLE: vedi tabella a pag. 351 TILE SHADE VARIATION: see table on page 351









Айс Грип 45x45
Ice Grip 45x45



Айс 45x45
Ice 45x45



Смоук 45x45 / Смоук Грип 45x45
Smoke 45x45 / Smoke Grip 45x45



Ванилла 45x45 / Ванилла Грип 45x45 / Ванилла Кросс 45x45
Vanilla 45x45 / Vanilla Grip 45x45 / Vanilla Cross 45x45

ДОСТУПНЫЕ ЦВЕТА/ COLORI DISPONIBILI / AVAILABLE COLORS

V2
ЛЕГКАЯ
НЕОДНОРОДНОСТЬ

Глоб Айс / Globe Ice



45x45 см

Глоб Ванилла / Globe Vanilla



45x45 см

Глоб Смоук / Globe Smoke



45x45 см

Глоб Петрол X2
Globe Petrol X2



60x60 см

≡ 20 ММ

Более подробная информация об изделиях толщиной 20 мм, а также рекомендации, меры предосторожности, ограничения по применению, советы по укладке приведены в каталоге X2 и на сайте www.italonx2.ru

Per dettagli sul prodotto in 20 mm di spessore e in particolare per le raccomandazioni, accorgimenti, limitazioni di utilizzo e precauzioni in fase di posa, si raccomanda di prendere in visione il catalogo X2 e il sito www.italonx2.ru.

For further details about product in 20mm thickness and in particular for recommendations, instructions and restrictions of use and installation, please refer to the X2 catalogue or visit the website www.italonx2.ru.



ДОСТУПНЫЕ ТИПЫ ПОВЕРХНОСТИ / FINITURE DISPONIBILI / AVAILABLE FINISHES



Натуральная
Naturale
Matt



Грип
Grip
Grip

ДЕКОРЫ / DECORI / DECORS

Глоуб Айс Кросс
Globe Ice Cross



45x45 CM

Глоуб Ванилла Кросс
Globe Vanilla Cross



45x45 CM

Глоуб Смоук Кросс
Globe Smoke Cross



45x45 CM

СПЕЦИАЛЬНЫЕ ИЗДЕЛИЯ / PEZZI SPECIALI / TRIM PIECES

Ступень Фронтальная **
 Scalino Frontale
 Step tread Front
 33x45 см ●

Плинтус *
 Battiscopa
 Bullnose
 7,2x45 см ●

Ступень Угловая Левая **
 Scalino Angolare Sx
 Step tread corner Sx
 33x45 см ●

Ступень Угловая Правая **
 Scalino Angolare Dx
 Step tread corner Dx
 33x45 см ●

* Производится под заказ / Prodotto su richiesta / Made on request
 * Имеется во всех цветах / Disponibile in tutti i colori / Available in all colors

ГАММА ИЗДЕЛИЙ / GAMMA PRODOTTI / PRODUCT RANGE

	Айс Ice	Ванилла Vanilla	Смоук Smoke	Петрол Petrol
 60x60 см				
 45x45 см	● ◆	● ◆	● ◆	● ◆

● Натуральный / Naturale / Matt
 ◆ Грип / Grip / Grip
 ❖ Структурированный и Реттифицированный / Strutturato e Rettificato / Textured and Rectified





Глазурованный керамогранит

GRES PORCELLANATO SMALTATO

GLAZED PORCELAIN STONEWARE



Глазурованный керамогранит для интерьеров – Italon Interni – отличается благородной и элегантной эстетикой, подчеркнутой многоцветным разнообразием и изысканными деталями. Кроме того, в отличие от традиционной керамической плитки одинарного и двойного обжига, керамический гранит Italon Interni обладает удивительной структурной однородностью и, следовательно, высокой плотностью, характеризуется сверхнизким уровнем водопоглощения, а поэтому морозостоек, лёгок в уходе, ударопрочен, устойчив к воздействию химических веществ. Коллекции Italon Interni идеальны для жилых и общественных помещений: эстетическая привлекательность и очарование конечного продукта соединяются с высокими эксплуатационными характеристиками, среди которых – износостойкость, отмеченная высочайшим показателем нормы PEI.

Il grès porcellanato smaltato di Italon Interni si caratterizza per un'estetica pregiata ed elegante fatta di variegature cromatiche e dettagli ricercati. Inoltre a differenza delle ceramiche tradizionali come la monocottura e la bicottura, il grès di Italon interni è strutturalmente molto più omogeneo e quindi estremamente duro, compatto e inassorbente, da cui le caratteristiche di ingelività, facilità di pulizia e manutenzione, resistenza agli urti e alle sostanze chimiche. In virtù di questo le collezioni di Italon interni sono ideali per gli ambienti residenziali e commerciali leggeri, in cui alla piacevolezza estetica e al prestigio del risultato finale si accostano prestazioni tecniche di rilievo, nonché un livello di resistenza al calpestio indicato dall'indice PEI, che accompagna ogni prodotto di questa linea.

Italon's glazed porcelain stoneware for indoor application is characterized by precious aesthetics, featuring chromatic variations and refined details. Moreover, unlike single and double-fired tiles, Italon's porcelain stoneware has a uniform structure; therefore, it is hard, compact and completely unabsorbent. Its features include a high resistance to frost and chemicals, impact strength, easy maintenance and cleaning. Due to this, Italon's collections for indoor use are the perfect choice for residential and light commercial areas where aesthetics and prestige combine with high technical performances, as well as a PEI tread resistance specific for each product of the series.

artwork

ГЛАЗУРОВАННЫЙ КЕРАМОГРАНИТТ

GRES PORCELLANATO SMALTATO
GLAZED PORCELAIN STONEWARE



30x30 см



Артворк Уайт
Artwork White

Артворк Беж
Artwork Beige

Артворк Грэй
Artwork Grey

R 9 A+B *

V3 °
НЕОДНОРОДНЫЙ

* ОПРЕДЕЛЕНИЕ СКОЛЬЗКОСТИ: смотри таблицу на стр. 348

DETERMINAZIONE DELLA SCIVOLOSITÀ: vedi tabella a pag. 348 SLIPPERINESS: see table on page 348

° РАСХОЖДЕНИЕ В ЦВЕТОВЫХ ОТТЕНКАХ ПЛИТКИ (СТОНАЛИЗАЦИЯ): смотри таблицу на стр. 351

STONALIZZAZIONE DELLE PIASTRELLE: vedi tabella a pag. 351 TILE SHADE VARIATION: see table on page 351





Уайт 30x30
White 30x30



Октагон 30x30
Octagon 30x30



ДОСТУПНЫЕ ЦВЕТА/ COLORI DISPONIBILI / AVAILABLE COLORS

V3
НЕОДНОРОДНЫЙАртворк Уайт
Artwork White

30x30 см

Артворк Беж
Artwork Beige

30x30 см

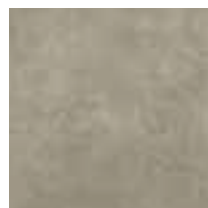
Артворк Грэй
Artwork Grey

30x30 см

Артворк Октагон / Artwork Octagon



30x30 см

Артворк Сахара / Artwork Sahara



30x30 см

Артворк Пэинт / Artwork Paint



30x30 см

Артворк Марракеш / Artwork Marrakech



30x30 см

Артворк Пэчворк / Artwork Patchwork



30x30 см





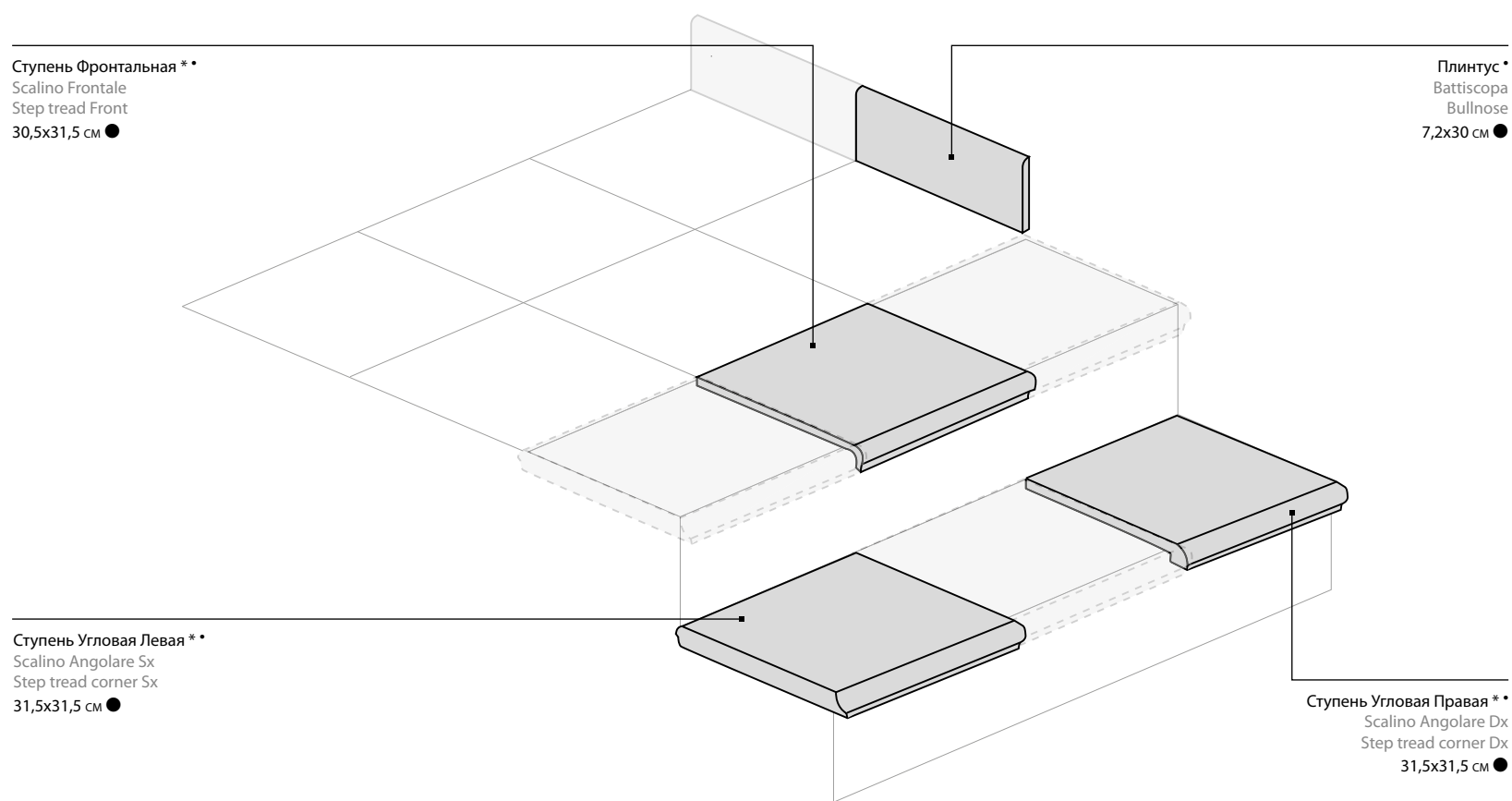

Содержит более 20% повторно переработанных материалов из производственного цикла и позволяет получить баллы по системе LEED.
 Contiene oltre il 20% di materiale riciclato pre-consumer ed e' utile al raggiungimento di crediti LEED.
 Contains more than 20% of pre-consumer recycled material – contributes to earn LEED points.

СПЕЦИАЛЬНЫЕ ИЗДЕЛИЯ / PEZZI SPECIALI / TRIM PIECES

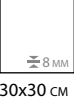
* Производится под заказ / Prodotto su richiesta / Made on request
 * Имеется во всех цветах / Disponibile in tutti i colori / Available in all colors

ГАММА ИЗДЕЛИЙ / GAMMA PRODOTTI / PRODUCT RANGE

	Уайт White	Беж Beige	Грэй Grey
			
30x30 см	●	●	●

● Натуральный / Naturale / Matt

Class

ГЛАЗУРОВАННЫЙ КЕРАМОГРАНИТТ
GRES PORCELLANATO SMALTATO
GLAZED PORCELAIN STONEWARE



45x45 CM



Класс Уайт
Class White



Класс Беж
Class Beige



Класс Блэк
Class Black

R 10 A+B  *

V3  °
НЕОДНОРОДНЫЙ

* **ОПРЕДЕЛЕНИЕ СКОЛЬЗКОСТИ: смотри таблицу на стр. 348**

DETERMINAZIONE DELLA SCIVOLOSITÀ: vedi tabella a pag. 348 SLIPPERINESS: see table on page 348

° **РАСХОЖДЕНИЕ В ЦВЕТОВЫХ ОТТЕНКАХ ПЛИТКИ (СТОНАЛИЗАЦИЯ): смотри таблицу на стр. 351**

STONALIZZAZIONE DELLE PIASTRELLE: vedi tabella a pag. 351 TILE SHADE VARIATION: see table on page 351





Уайт 45x45 / Блэк 45x45 / Уайт Вставка Прэшэс 45x45
 White 45x45 / Black 45x45 / White Inserto Precious 45x45

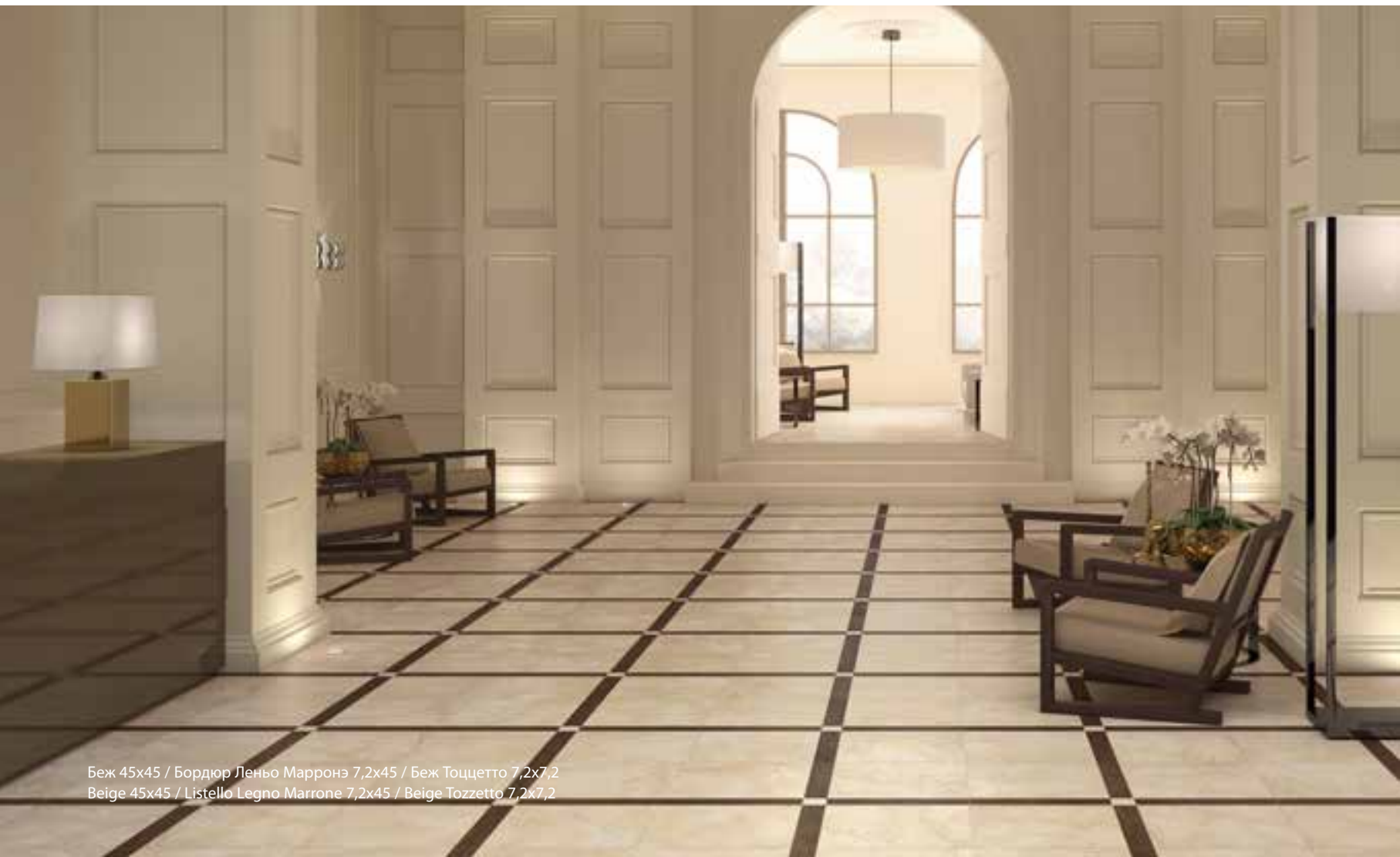

Беж 45x45 / Бордюр Ленъо Марронэ 7,2x45 / Беж Тоццетто 7,2x7,2
 Beige 45x45 / Listello Legno Marrone 7,2x45 / Beige Tozzetto 7,2x7,2



Блэк 45x45 / Уайт 45x45 / Уайт Фашиа Прэшэс 22,5x45
 Black 45x45 / White 45x45 / White Fascia Precious 22,5x45



Блэк 45x45 / Уайт 45x45 / Уайт Фашиа Прэшэс 22,5x45
 Black 45x45 / White 45x45 / White Fascia Precious 22,5x45

ДОСТУПНЫЕ ЦВЕТА/ COLORI DISPONIBILI / AVAILABLE COLORS

V3
НЕОДНОРОДНЫЙ Класс Уайт
Class White

45x45 см

Класс Беж
Class Beige

45x45 см

Класс Блэк
Class Black

45x45 см

ДЕКОРЫ / DECORI / DECORS

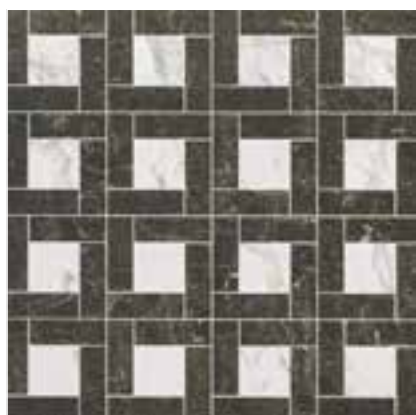
Класс Уайт Вставка Прэшэс
Class White Inserto Precious

45x45 см

Класс Беж Вставка Прэшэс
Class Beige Inserto Precious

45x45 см

Класс Уайт Фашиа Прэшэс
Class White Fascia Precious

22,5x45 см

Класс Беж Фашиа Прэшэс
Class Beige Fascia Precious

22,5x45 см

Бордюр Леньо Беж
Listello Legno Beige

7,2x45 см

Бордюр Леньо Марронэ
Listello Legno Marrone

7,2x45 см

Класс Уайт Тоццетто
Class White Tozzetto

7,2x7,2 см

Класс Беж Тоццетто
Class Beige Tozzetto

7,2x7,2 см

Класс Блэк Тоццетто
Class Black Tozzetto

7,2x7,2 см





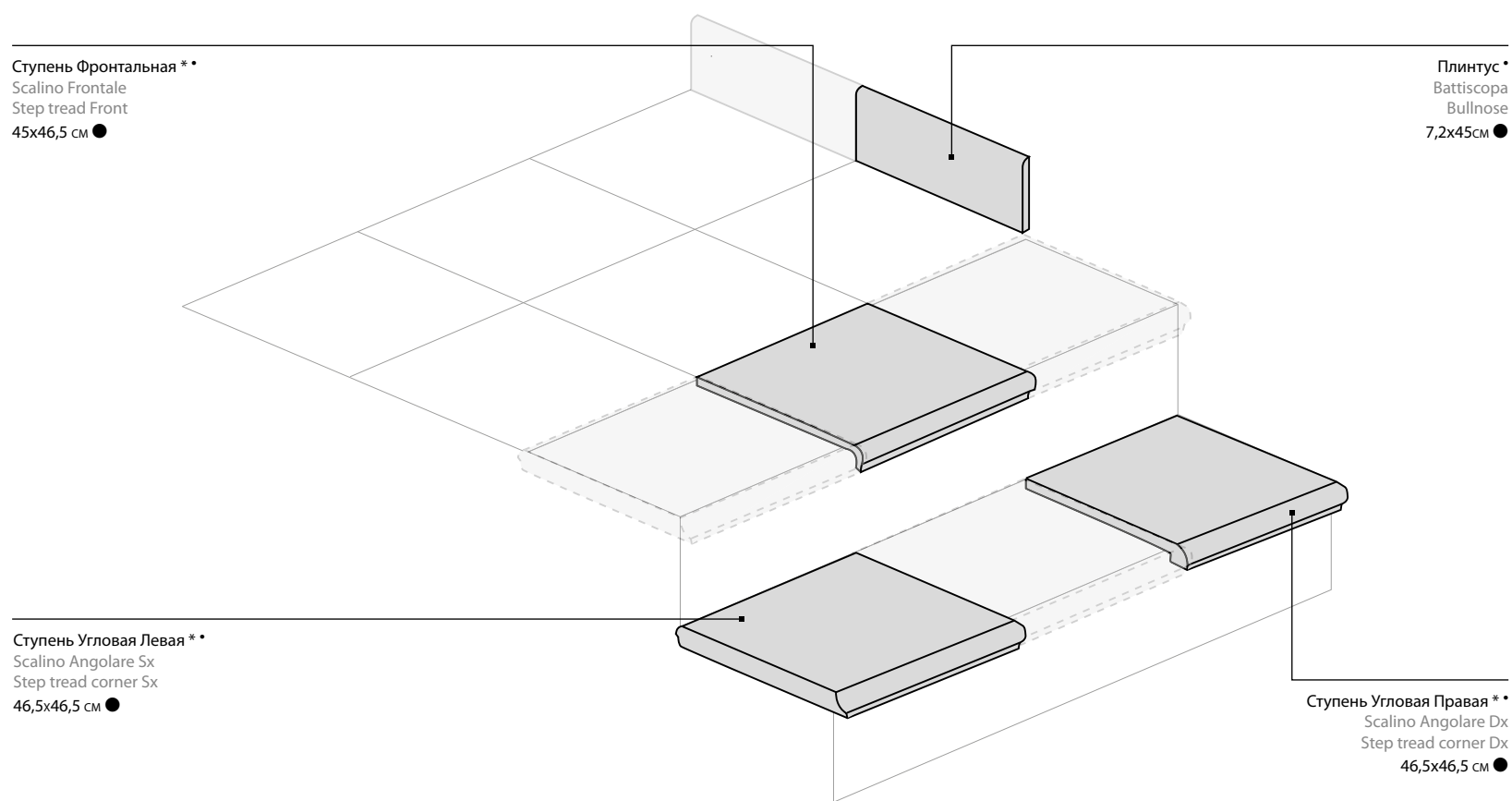

Содержит более 20% повторно переработанных материалов из производственного цикла и позволяет получить баллы по системе LEED.
 Contiene oltre il 20% di materiale riciclato pre-consumer ed e' utile al raggiungimento di crediti LEED.
 Contains more than 20% of pre-consumer recycled material – contributes to earn LEED points.

СПЕЦИАЛЬНЫЕ ИЗДЕЛИЯ / PEZZI SPECIALI / TRIM PIECES

* Производится под заказ / Prodotto su richiesta / Made on request
 * Имеется во всех цветах / Disponibile in tutti i colori / Available in all colors

ГАММА ИЗДЕЛИЙ / GAMMA PRODOTTI / PRODUCT RANGE

	Уайт White	Без Beige	Блэк Black
			
 45x45 см	●	●	●

● Натуральный / Naturale / Matt



Керамогранит окрашенный в массе

GRES PORCELLANATO COLORATO IN MASSA

FULL BODY COLOURED PORCELAIN STONEWARE



Керамогранит Italon – прогрессивный керамический материал, который в настоящее время используется как для отделки общественных и жилых контекстов, так и для оформления больших городских пространств. Изделия линейки Italon Contract в состоянии удовлетворить любые запросы, так как предлагают богатый набор простых и исчерпывающих решений для всех, кто ищет высокое техническое качество по доступной цене.

Il gres porcellanato Italon è un materiale ceramico evoluto che attualmente viene utilizzato in numerosi contesti di carattere pubblico e residenziale privato, nonché per la realizzazione di grandi spazi urbani.

I prodotti della linea Italon Contract sono pensati per soddisfare ogni esigenza, offrendo una gamma di soluzioni semplice e completa, ideale per chi cerca elevati standard tecnici e qualitativi a un prezzo accessibile.

Italon porcelain tiles are evolved ceramic materials that are currently used in many public and private applications as well as for the creation of large urban spaces.

The products of the Italon Contract series have been designed to meet any need, offering a simple and complete range of solutions, suitable for high technical and quality standards at affordable prices.

ECLIPSE

КЕРАМОГРАНИТ ОКРАШЕННЫЙ В МАССЕ
GRES PORCELLANATO COLORATO IN MASSA
FULL BODY COLOURED PORCELAIN STONEWARE



60x60 см - 30x60 см



Эклипс Уайт
Eclipse White

Эклипс Грэй
Eclipse Grey

Эклипс Фумэ
Eclipse Fumè



* **ОПРЕДЕЛЕНИЕ СКОЛЬЗКОСТИ: смотри таблицу на стр. 348**

DETERMINAZIONE DELLA SCIVOLosità: vedi tabella a pag. 348 SLIPPERINESS: see table on page 348

° **РАСХОЖДЕНИЕ В ЦВЕТОВЫХ ОТТЕНКАХ ПЛИТКИ (СТОНАЛИЗАЦИЯ): смотри таблицу на стр. 351**

STONALIZZAZIONE DELLE PIASTRELLE: vedi tabella a pag. 351 TILE SHADE VARIATION: see table on page 351



ДОСТУПНЫЕ ЦВЕТА/ COLORI DISPONIBILI / AVAILABLE COLORS

V2
ЛЕГКАЯ
НЕОДНОРОДНОСТЬ 

Эклипс Уайт / Eclipse White



60x60 см

Эклипс Грэй / Eclipse Grey



60x60 см

Эклипс Фумэ / Eclipse Fumè



60x60 см



СПЕЦИАЛЬНЫЕ ИЗДЕЛИЯ / PEZZI SPECIALI / TRIM PIECES

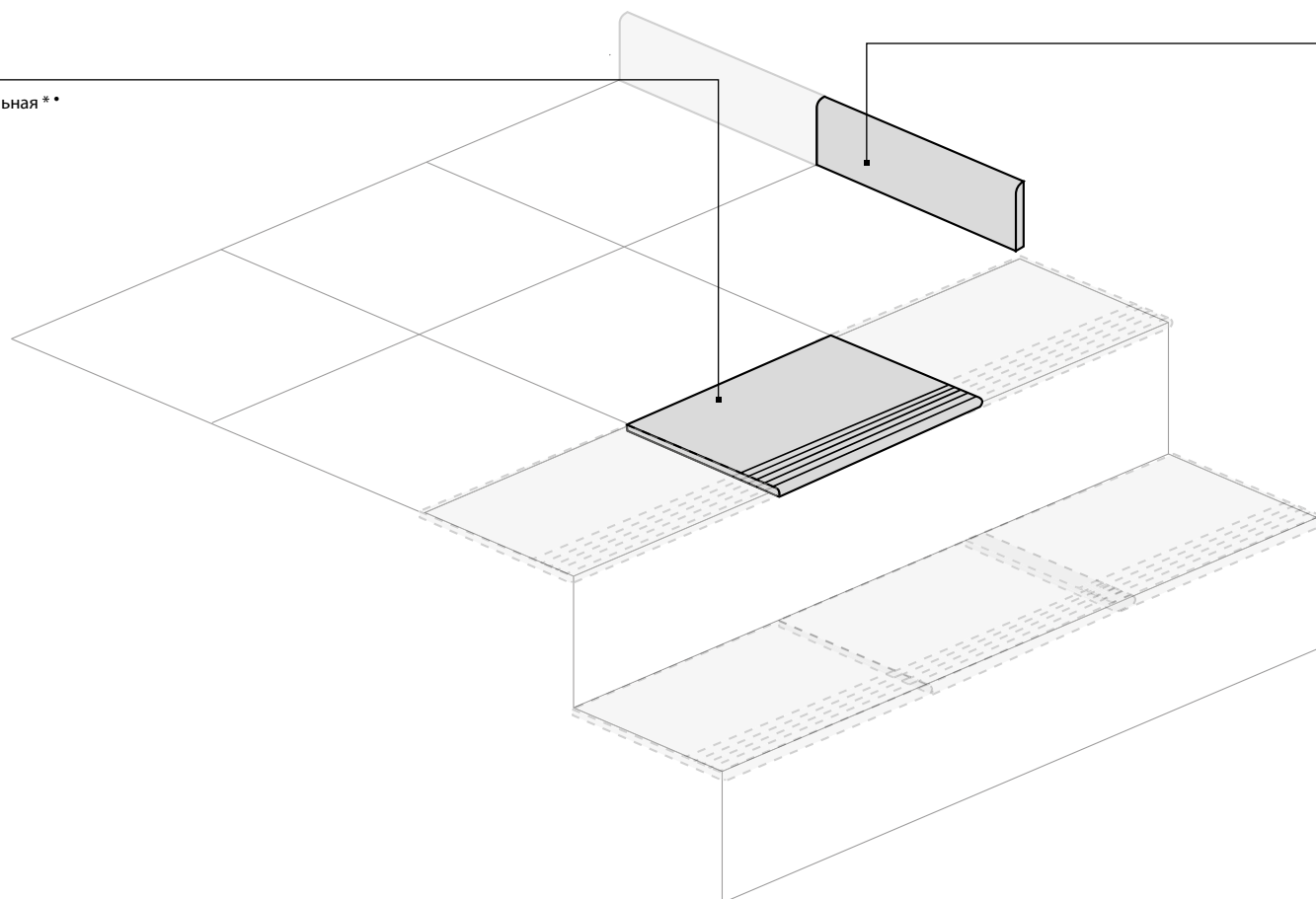

Ступень Фронтальная**
 Scalino Frontale
 Step tread Front
 30x60 см ▲



Плинтус*
 Battiscopa
 Bullnose
 7,2x60 см ▲

* Производится под заказ / Prodotto su richiesta / Made on request
 • Имеется во всех цветах / Disponibile in tutti i colori / Available in all colors

ГАММА ИЗДЕЛИЙ / GAMMA PRODOTTI / PRODUCT RANGE

	Уайт White	Грэй Grey	Фумэ Fumè
			
 60x60 см	▲	▲	▲

▲ Натуральный и Реттифицированный / Naturale e Rettificato / Matt and Rectified

AURIS

КЕРАМОГРАНИТ ОКРАШЕННЫЙ В МАССЕ
GRES PORCELLANATO COLORATO IN MASSA
FULL BODY COLOURED PORCELAIN STONEWARE



60x60 см - 30x60 см



Аурис Сэнд
Auris Sand



Аурис Мока
Auris Moka



Аурис Графит
Auris Graphite



Аурис Блэк
Auris Black

R 9 A+B
НАТУРАЛЬНАЯ *

R 11 A+B+C
ГРИП *

V2
ЛЕГКАЯ
НЕОДНОРОДНОСТЬ °

* **ОПРЕДЕЛЕНИЕ СКОЛЬЗКОСТИ: смотри таблицу на стр. 348**

DETERMINAZIONE DELLA SCIVOLOSITÀ: vedi tabella a pag. 348 SLIPPERINESS: see table on page 348

° **РАСХОЖДЕНИЕ В ЦВЕТОВЫХ ОТТЕНКАХ ПЛИТКИ (СТОНАЛИЗАЦИЯ): смотри таблицу на стр. 351**

STONALIZZAZIONE DELLE PIASTRELLE: vedi tabella a pag. 351 TILE SHADE VARIATION: see table on page 351



ДОСТУПНЫЕ ЦВЕТА/ COLORI DISPONIBILI / AVAILABLE COLORS

V2
ЛЕГКАЯ
НЕОДНОРОДНОСТЬ 

Аурис Сэнд / Auris Sand



60x60 см



30x60 см

Аурис Мока / Auris Moka



60x60 см

20%



30x60 см

20%

Аурис Графит / Auris Graphite



60x60 см



30x60 см

Аурис Блэк / Auris Black



60x60 см

20%



30x60 см

20%



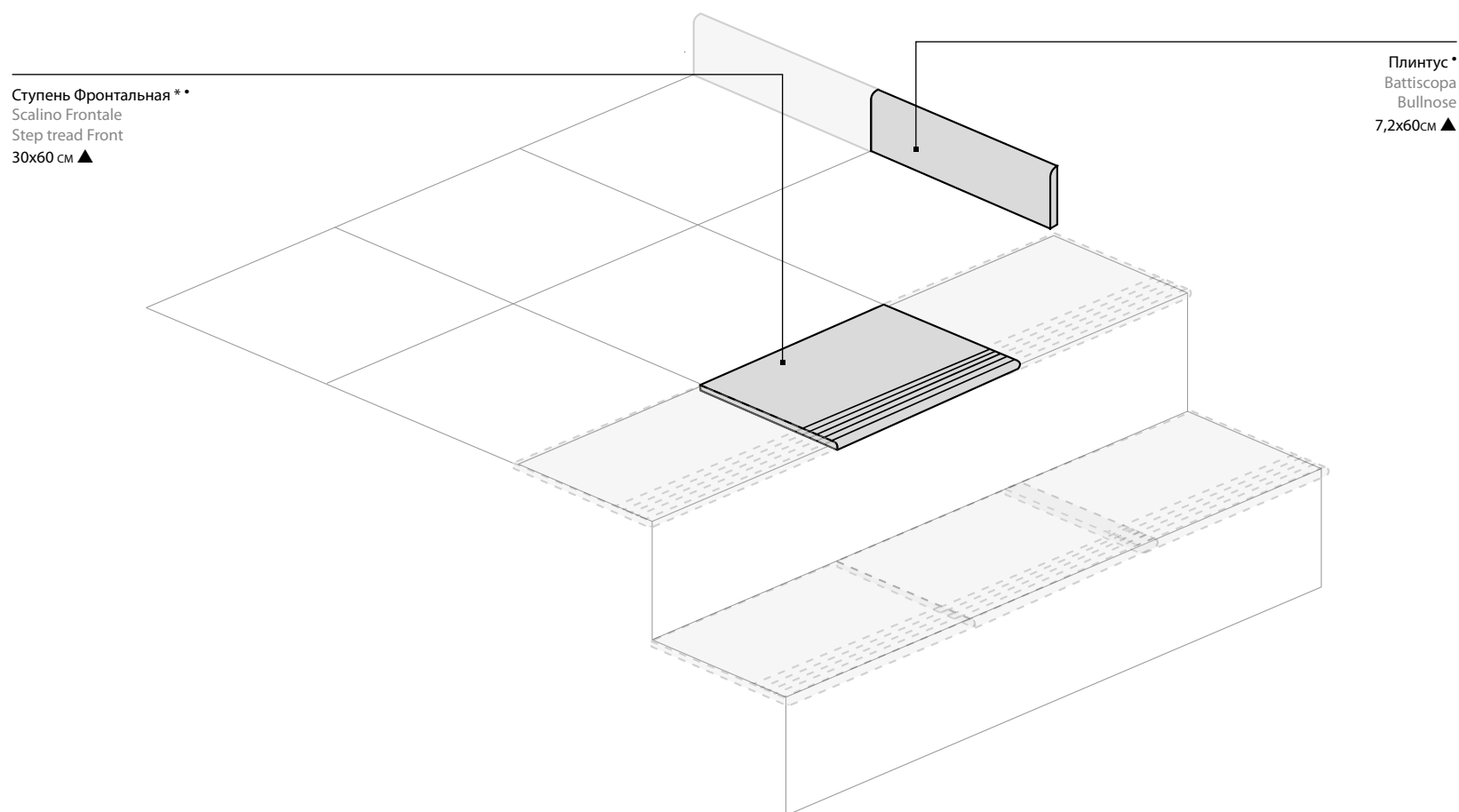

СПЕЦИАЛЬНЫЕ ИЗДЕЛИЯ / PEZZI SPECIALI / TRIM PIECES



- * Производится под заказ / Prodotto su richiesta / Made on request
- Имеется во всех цветах / Disponibile in tutti i colori / Available in all colors

ГАММА ИЗДЕЛИЙ / GAMMA PRODOTTI / PRODUCT RANGE

	Сэнд Sand	Мока Moka	Графит Graphite	Блэк Black
 60x60 см	▲○	▲○	▲○	▲○
 30x60 см *	▲	▲	▲	▲

- ▲ Натуральный и Реттифицированный / Naturale e Rettificato / Matt and Rectified
- Грп и Реттифицированный / Grip e Rettificato / Grip and Rectified

* Производится под заказ / Prodotto su richiesta / Made on request

-  Содержит более 20% повторно переработанных материалов из производственного цикла и позволяет получить баллы по системе LEED.
 Contiene oltre il 20% di materiale riciclato pre-consumer ed e' utile al raggiungimento di crediti LEED.
 Contains more than 20% of pre-consumer recycled material – contributes to earn LEED points.

NOVA

КЕРАМОГРАНИТ ОКРАШЕННЫЙ В МАССЕ
GRES PORCELLANATO COLORATO IN MASSA
FULL BODY COLOURED PORCELAIN STONEWARE



60x60 см - 30x60 см



Нова Айвори
Nova Ivory

Нова Фог
Nova Fog

Нова Браун
Nova Brown



* **ОПРЕДЕЛЕНИЕ СКОЛЬЗКОСТИ: смотри таблицу на стр. 348**

DETERMINAZIONE DELLA SCIVOLOSITÀ: vedi tabella a pag. 348 SLIPPERINESS: see table on page 348

° **РАСХОЖДЕНИЕ В ЦВЕТОВЫХ ОТТЕНКАХ ПЛИТКИ (СТОНАЛИЗАЦИЯ): смотри таблицу на стр. 351**

STONALIZZAZIONE DELLE PIASTRELLE: vedi tabella a pag. 351 TILE SHADE VARIATION: see table on page 351



ДОСТУПНЫЕ ЦВЕТА/ COLORI DISPONIBILI / AVAILABLE COLORS

V2
ЛЕГКАЯ
НЕОДНОРОДНОСТЬ 

Нова Айвори / Nova Ivory



60x60 см



30x60 см

Нова Фог / Nova Fog



60x60 см



30x60 см

Нова Браун / Nova Brown



60x60 см



30x60 см





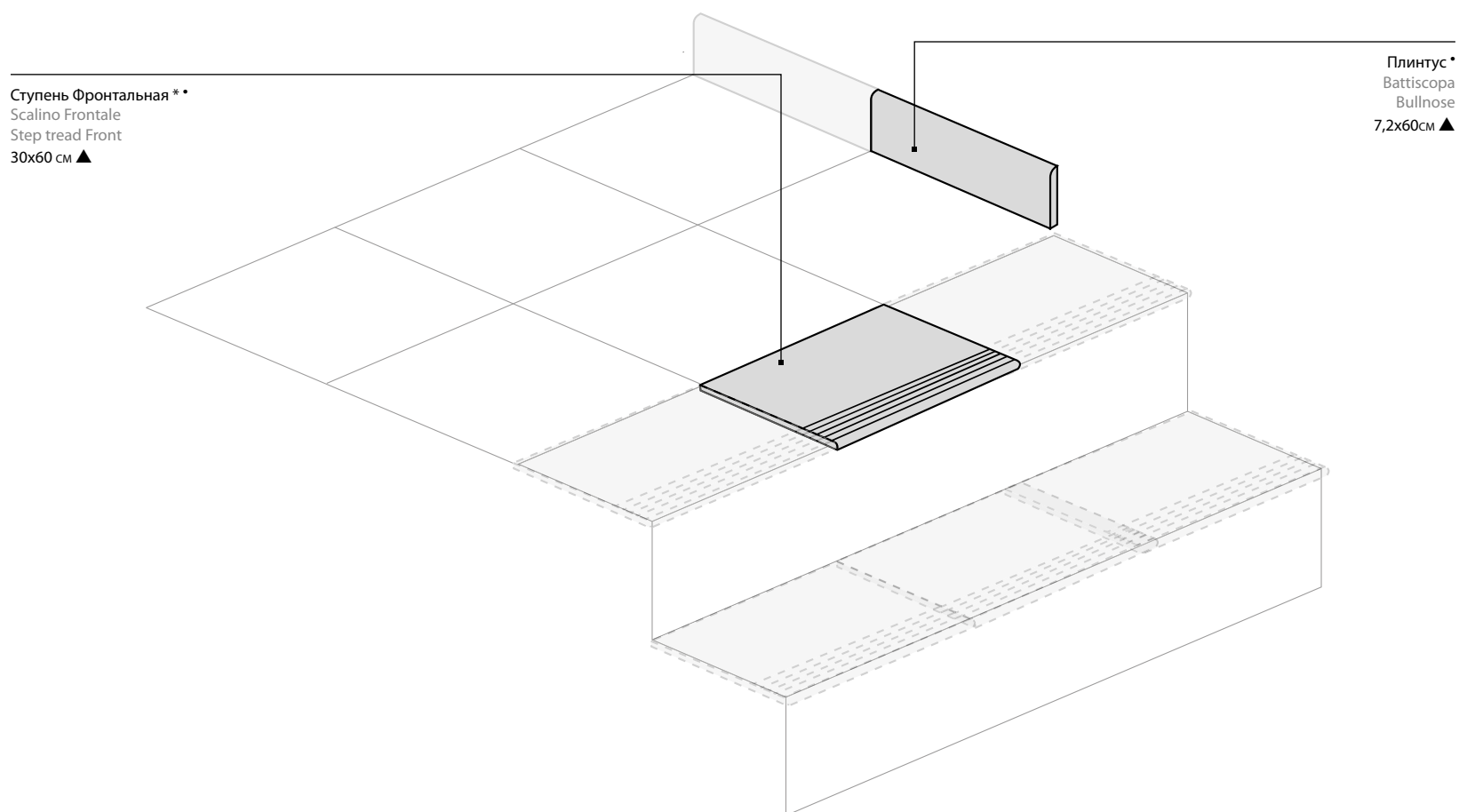

СПЕЦИАЛЬНЫЕ ИЗДЕЛИЯ / PEZZI SPECIALI / TRIM PIECES

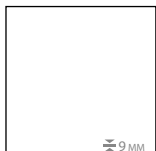

- * Производится под заказ / Prodotto su richiesta / Made on request
- Имеется во всех цветах / Disponibile in tutti i colori / Available in all colors

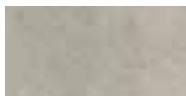
ГАММА ИЗДЕЛИЙ / GAMMA PRODOTTI / PRODUCT RANGE

	Айвори Ivory	Фог Fog	Браун Brown
 60x60 см	 ▲	 ▲	 ▲
 30x60 см *	▲	▲	▲

▲ Натуральный и Реттифицированный / Naturale e Rettificato / Matt and Rectified

* Производится под заказ / Prodotto su richiesta / Made on request



Содержит более 20% повторно переработанных материалов из производственного цикла и позволяет получить баллы по системе LEED.
 Contiene oltre il 20% di materiale riciclato pre-consumer ed e' utile al raggiungimento di crediti LEED.
 Contains more than 20% of pre-consumer recycled material – contributes to earn LEED points.

IDEA

КЕРАМОГРАНИТ ОКРАШЕННЫЙ В МАССЕ
GRES PORCELLANATO COLORATO IN MASSA
FULL BODY COLOURED PORCELAIN STONEWARE



60x60 см - 30x60 см



Идея Уайт
Idea White



Идея Беж
Idea Beige



Идея Грэй
Idea Grey



Идея Браун
Idea Brown



Идея Блэк
Idea Black

R 9 A+B  *

V2  °
ЛЕГКАЯ
НЕОДНОРОДНОСТЬ

* **ОПРЕДЕЛЕНИЕ СКОЛЬЗКОСТИ: смотри таблицу на стр. 348**

DETERMINAZIONE DELLA SCIVOLOSITÀ: vedi tabella a pag. 348 SLIPPERINESS: see table on page 348

° **РАСХОЖДЕНИЕ В ЦВЕТОВЫХ ОТТЕНКАХ ПЛИТКИ (СТОНАЛИЗАЦИЯ): смотри таблицу на стр. 351**

STONALIZZAZIONE DELLE PIASTRELLE: vedi tabella a pag. 351 TILE SHADE VARIATION: see table on page 351



ДОСТУПНЫЕ ЦВЕТА/ COLORI DISPONIBILI / AVAILABLE COLORS

V2
ЛЕГКАЯ
НЕОДНОРОДНОСТЬ

Идея Уайт / Idea White



60x60 см

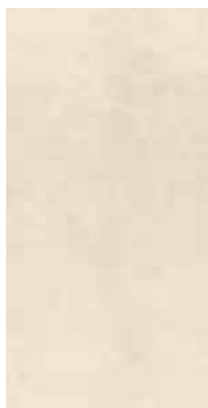

30x60 см

Идея Беж / Idea Beige



60x60 см



30x60 см

Идея Грэй / Idea Grey



60x60 см



30x60 см

Идея Браун / Idea Brown



60x60 см



30x60 см

Идея Блэк / Idea Black



60x60 см

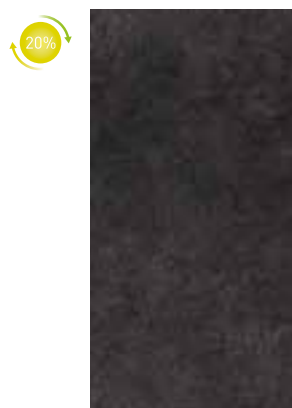

30x60 см



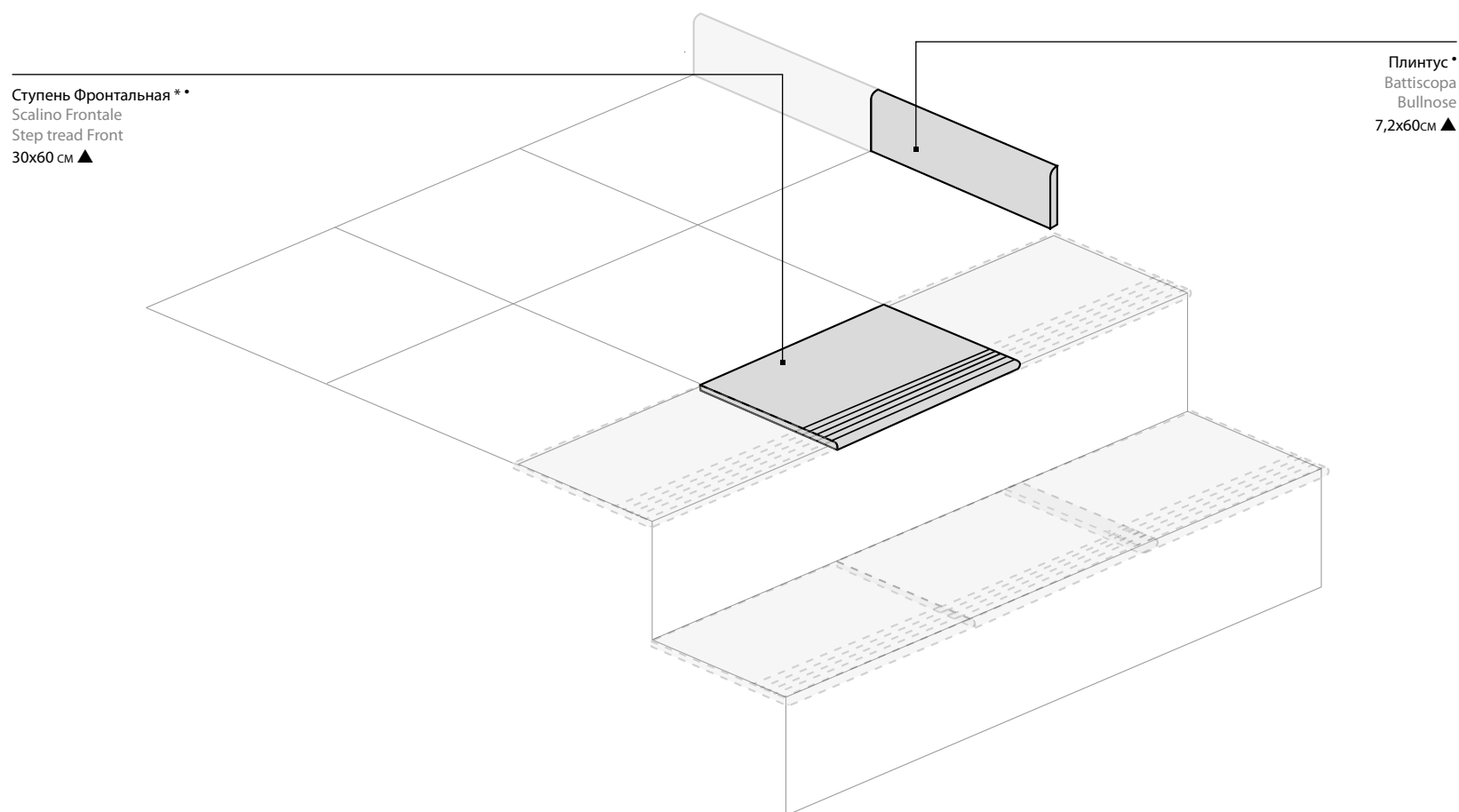

Содержит более 20% повторно переработанных материалов из производственного цикла и позволяет получить баллы по системе LEED.
 Contiene oltre il 20% di materiale riciclato pre-consumer ed e' utile al raggiungimento di crediti LEED.
 Contains more than 20% of pre-consumer recycled material – contributes to earn LEED points.

СПЕЦИАЛЬНЫЕ ИЗДЕЛИЯ / PEZZI SPECIALI / TRIM PIECES

* Производится под заказ / Prodotto su richiesta / Made on request
 * Имеется во всех цветах / Disponibile in tutti i colori / Available in all colors

ГАММА ИЗДЕЛИЙ / GAMMA PRODOTTI / PRODUCT RANGE

	Уайт White	Беж Beige	Грэй Grey	Браун Brown	Блэк Black
 60x60 см	▲	▲	▲	▲	▲
 30x60 см *	▲	▲	▲	▲	▲

▲ Натуральный и Реттифицированный / Naturale e Rettificato / Matt and Rectified

* Производится под заказ / Prodotto su richiesta / Made on request





Гомогенный керамогранит

GRES PORCELLANATO A TUTTA MASSA

FULL BODY PORCELAIN STONEWARE



Созданный специально для больших проектов, гомогенный керамогранит Italon Tecnica обеспечивает высочайшие эксплуатационные характеристики в любой обстановке; данный продукт чрезвычайно твёрд, обладает сверхнизким уровнем водопоглощения и исключительной плотностью, лёгок в уходе, морозостоек, износоустойчив, прочен на изгиб, являясь, таким образом, превосходным и надёжным материалом для мест с большим количеством посетителей.

Espressamente studiato per i grandi progetti il grès porcellanato a tutta massa di Italon Tecnica è la tipologia di prodotto che assicura le più elevate performance tecniche in ogni tipo di ambiente, in quanto è estremamente duro e compatto, inassorbente e facile da pulire, resiste al gelo, all'abrasione e alla flessione, risultando un materiale eccellente e sicuro anche negli spazi esposti all'alto traffico.

Conceived for large projects, Italon's full body porcelain stoneware grants the highest technical performances in any space as it is extremely hard and compact, unabsorbent, easy to clean, frost, abrasion and bending resistant, a safe and excellent material even in those spaces exposed to high traffic.

IMAGINE

ГОМОГЕННЫЙ КЕРАМОГРАНИТ

GRES PORCELLANATO A TUTTA MASSA
FULL BODY PORCELAIN STONEWARE



60x60 см - 30x60 см



Имэджин Уайт
Imagine White

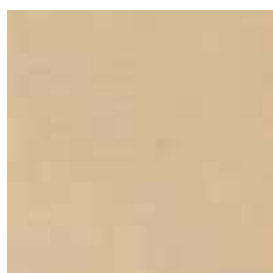

Имэджин Беж
Imagine Beige

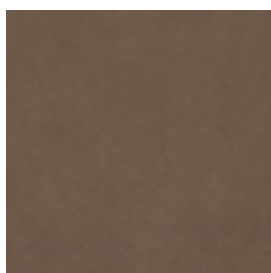

Имэджин Браун
Imagine Brown

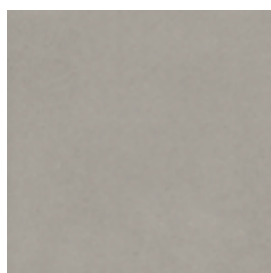

Имэджин Грэй
Imagine Grey

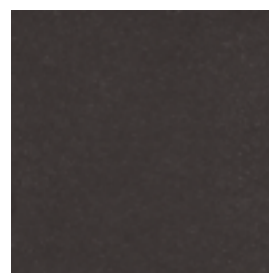

Имэджин Блэк
Imagine Black



* **ОПРЕДЕЛЕНИЕ СКОЛЬЗКОСТИ: смотри таблицу на стр. 348**

DETERMINAZIONE DELLA SCIVOLOSITÀ: vedi tabella a pag. 348 SLIPPERINESS: see table on page 348

° **РАСХОЖДЕНИЕ В ЦВЕТОВЫХ ОТТЕНКАХ ПЛИТКИ (СТОНАЛИЗАЦИЯ): смотри таблицу на стр. 351**

STONALIZZAZIONE DELLE PIASTRELLE: vedi tabella a pag. 351 TILE SHADE VARIATION: see table on page 351



ДОСТУПНЫЕ ЦВЕТА/ COLORI DISPONIBILI / AVAILABLE COLORS

V1
ОДНОРОДНЫЙ **Натуральный - Реттифицированный** / Naturale - Rettificato / Matt - Rectified

Имэджин Уайт / Imagine White



60x60 см

Имэджин Беж / Imagine Beige



60x60 см

Имэджин Браун / Imagine Brown



60x60 см

Имэджин Грэй / Imagine Grey



60x60 см

Имэджин Блэк / Imagine Black



60x60 см



Содержит более 20% повторно переработанных материалов из производственного цикла и позволяет получить баллы по системе LEED.
 Contiene oltre il 20% di materiale riciclato pre-consumer ed e' utile al raggiungimento di crediti LEED.
 Contains more than 20% of pre-consumer recycled material – contributes to earn LEED points.

Полированный - Реттифицированный / Levigato - Rettificato / Polished - Rectified

Имэджин Уайт / Imagine White



60x60 см

Имэджин Беж / Imagine Beige



60x60 см

Имэджин Браун / Imagine Brown



60x60 см

Имэджин Грэй / Imagine Grey



60x60 см

Имэджин Блэк / Imagine Black



60x60 см



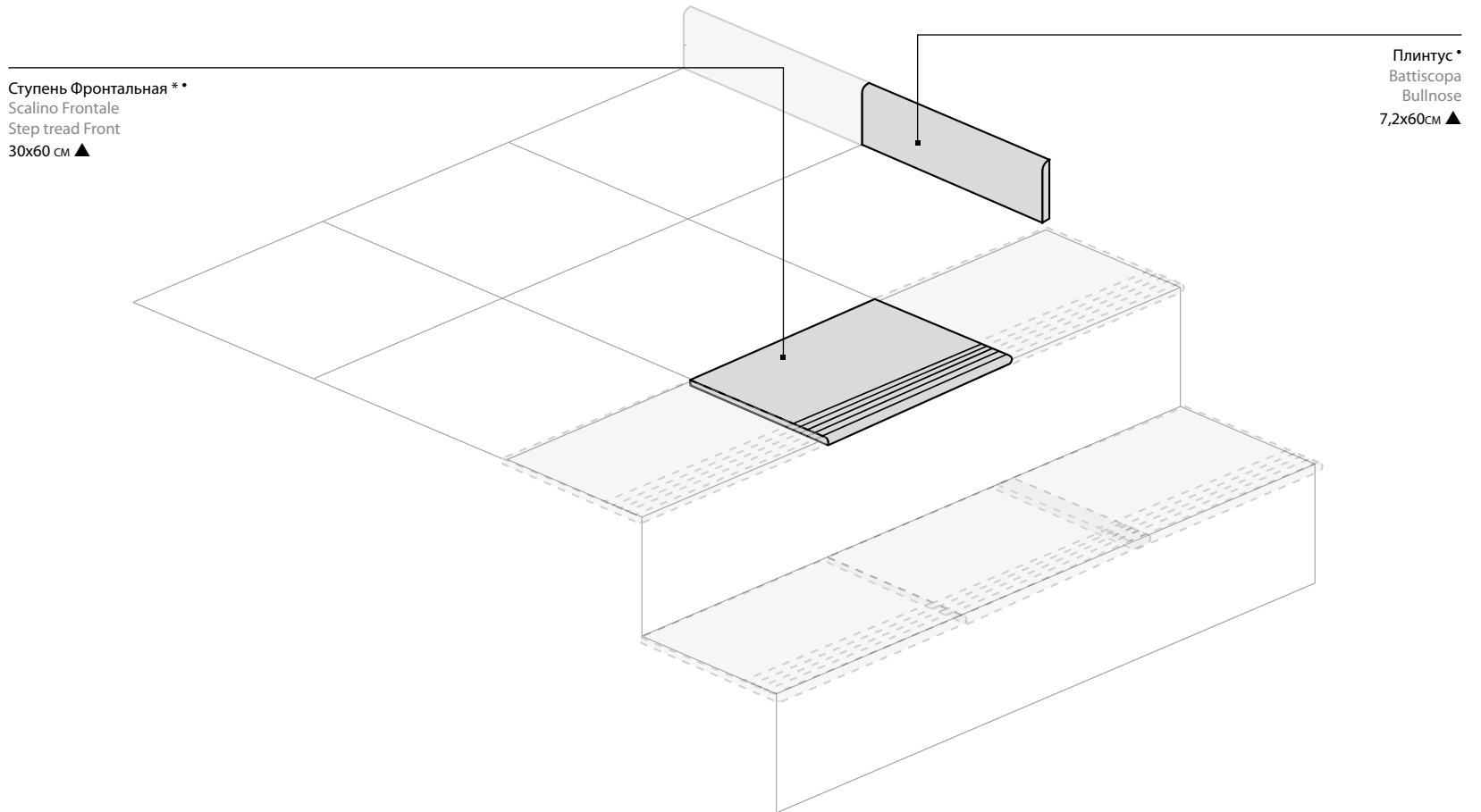

СПЕЦИАЛЬНЫЕ ИЗДЕЛИЯ / PEZZI SPECIALI / TRIM PIECES

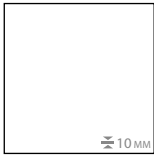

* Производится под заказ / Prodotto su richiesta / Made on request
• Имеется во всех цветах / Disponibile in tutti i colori / Available in all colors

ГАММА ИЗДЕЛИЙ / GAMMA PRODOTTI / PRODUCT RANGE

	Уайт White	Беж Beige	Браун Brown	Грэй Grey	Блэк Black
 60x60 см	▲	▲	▲	▲	▲
 60x60 см	□	□	□	□	□

▲ Натуральный и Реттифицированный / Naturale e Rettificato / Matt and Rectified
□ Полированный и Реттифицированный / Levigato e Rettificato / Polished and Rectified



PRESTIGE

ГОМОГЕННЫЙ КЕРАМОГРАНИТ

GRES PORCELLANATO A TUTTA MASSA
FULL BODY PORCELAIN STONEWARE



60x60 см



Prestige Bianco Diamante
Престиж бяанко диаманте

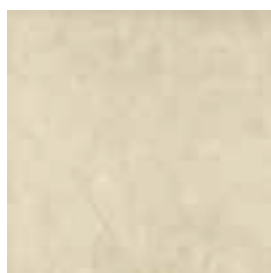

Prestige Beige Opale
Престиж беж опал



Prestige Grigio Perla
Престиж гриджо перла

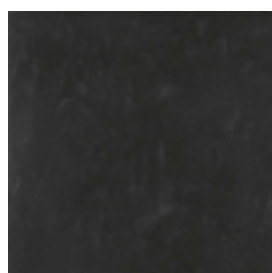

Prestige Nero Onice
Престиж nero ониче



Prestige Blu Zaffiro
Престиж блу дзаффиро

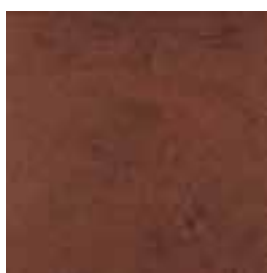

Prestige Rosso Rubino
Престиж россо рубино



* **ОПРЕДЕЛЕНИЕ СКОЛЬЗКОСТИ: смотри таблицу на стр. 348**

DETERMINAZIONE DELLA SCIVOLOSITÀ: vedi tabella a pag. 348 SLIPPERINESS: see table on page 348

° **РАСХОЖДЕНИЕ В ЦВЕТОВЫХ ОТТЕНКАХ ПЛИТКИ (СТОНАЛИЗАЦИЯ): смотри таблицу на стр. 351**

STONALIZZAZIONE DELLE PIASTRELLE: vedi tabella a pag. 351 TILE SHADE VARIATION: see table on page 351



ДОСТУПНЫЕ ЦВЕТА/ COLORI DISPONIBILI / AVAILABLE COLORS

Натуральный - Реттифицированный / Naturale - Rettificato / Matt - Rectified

Престиж Бьянко Диаманте / Prestige Bianco Diamante



60x60 см

Престиж Беж Опал / Prestige Beige Opale



60x60 см

Престиж Гриджо Перла / Prestige Grigio Perla



60x60 см

Престиж Неро Ониче / Prestige Nero Onice



60x60 см



Престиж Блу Дзаффиро / Prestige Blu Zaffiro



60x60 см

Престиж Россо Рубино / Prestige Rosso Rubino



60x60 см



Содержит более 20% повторно переработанных материалов из производственного цикла и позволяет получить баллы по системе LEED.
 Contiene oltre il 20% di materiale riciclato pre-consumer ed e' utile al raggiungimento di crediti LEED.
 Contains more than 20% of pre-consumer recycled material – contributes to earn LEED points.

Полированный - Реттифицированный / Levigato - Rettificato / Polished - Rectified

Престиж Бьянко Диаманте / Prestige Bianco Diamante



60x60 см

Престиж Беж Опал / Prestige Beige Opale



60x60 см

Престиж Гриджо Перла / Prestige Grigio Perla



60x60 см

Престиж Неро Ониче / Prestige Nero Onice



60x60 см



Престиж Блу Дзаффиро / Prestige Blu Zaffiro



60x60 см

Престиж Россо Рубино / Prestige Rosso Rubino



60x60 см



Содержит более 20% повторно переработанных материалов из производственного цикла и позволяет получить баллы по системе LEED.
 Contiene oltre il 20% di materiale riciclato pre-consumer ed e' utile al raggiungimento di crediti LEED.
 Contains more than 20% of pre-consumer recycled material – contributes to earn LEED points.

МОЗАИКА / MOSAICI / MOSAICS

Натуральная / Naturale / Matt

Престиж Мозаика Микс А* Натуральный
Prestige Mosaico Mix A* Naturale



30x30 см

Сочетается с: / Abbinabile a: / Matching with:

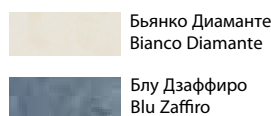

Престиж Мозаика Микс В** Натуральный
Prestige Mosaico Mix B** Naturale



30x30 см

Сочетается с: / Abbinabile a: / Matching with:

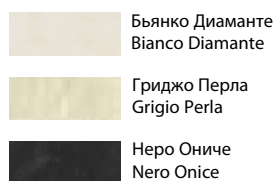

Престиж Мозаика Микс С*** Натуральный
Prestige Mosaico Mix C*** Naturale

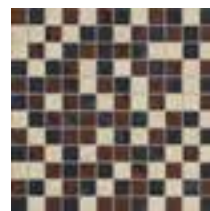

30x30 см

Сочетается с: / Abbinabile a: / Matching with:

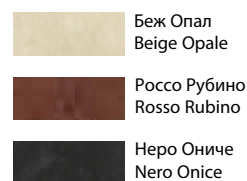

Полированная / Levigato / Polished

Престиж Мозаика Микс А* Полированный
Prestige Mosaico Mix A* Levigato



30x30 см

Сочетается с: / Abbinabile a: / Matching with:

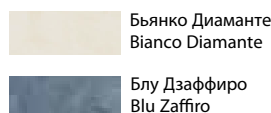

Престиж Мозаика Микс В** Полированный
Prestige Mosaico Mix B** Levigato



30x30 см

Сочетается с: / Abbinabile a: / Matching with:

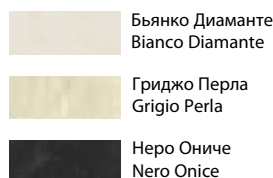

Престиж Мозаика Микс С*** Полированный
Prestige Mosaico Mix C*** Levigato

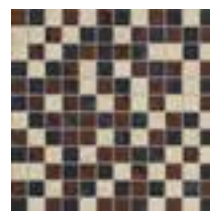

30x30 см

Сочетается с: / Abbinabile a: / Matching with:

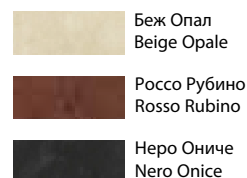

ПРИМЕЧАНИЕ: Полированные плитки формата 30x60 и 60x60, независимо от цвета и отделки поверхности, обладают **единым калибром**. Это полностью устраняет любые проблемы, связанные с разностью калибров и с использованием различных цветов или вариантов отделки, при всех последующих поставках.

NOTA: Il formato 30x60 cm e 60x60 cm levigato è **monocalibro** in tutti i colori e anche in tutte le finiture. Questo elimina completamente tutte le problematiche legate alle differenze di calibro non solo tra i colori ma anche tra finiture diverse, anche a distanza di tempo tra una fornitura e l'altra.

PLEASE NOTE: The polished 30x60 and 60x60 size is single work-size in all available colours. This feature eliminates all the potential problems linked to the work-size differences, not only with reference to different colours but also to do with different finishes, even when there has been a long passage of time from one consignment to the other.



ТОЦЦЕТТИ / TOZZETTI / INSERTS

Натуральный / Naturale / Matt

Престиж Бьянко Диаманте
Тоццетто Натуральный
Prestige Bianco Diamante
Tozzetto Naturale



5x5 см

Престиж Блу Дзаффиро
Тоццетто Натуральный
Prestige Blu Zaffiro
Tozzetto Naturale



5x5 см

Престиж Гриджо Перла
Тоццетто Натуральный
Prestige Grigio Perla
Tozzetto Naturale



5x5 см

Престиж Беж Опал
Тоццетто Натуральный
Prestige Beige Opale
Tozzetto Naturale



5x5 см

Престиж Россо Рубино
Тоццетто Натуральный
Prestige Rosso Rubino
Tozzetto Naturale



5x5 см

Престиж Неро Ониче
Тоццетто Натуральный
Prestige Nero Onice
Tozzetto Naturale



5x5 см

Полированный / Levigato / Polished

Престиж Бьянко Диаманте
Тоццетто Полированный
Prestige Bianco Diamante
Tozzetto Levigato



5x5 см

Престиж Блу Дзаффиро
Тоццетто Полированный
Prestige Blu Zaffiro
Tozzetto Levigato



5x5 см

Престиж Гриджо Перла
Тоццетто Полированный
Prestige Grigio Perla
Tozzetto Levigato



5x5 см

Престиж Беж Опал
Тоццетто Полированный
Prestige Beige Opale
Tozzetto Levigato



5x5 см

Престиж Россо Рубино
Тоццетто Полированный
Prestige Rosso Rubino
Tozzetto Levigato



5x5 см

Престиж Неро Ониче
Тоццетто Полированный
Prestige Nero Onice
Tozzetto Levigato



5x5 см





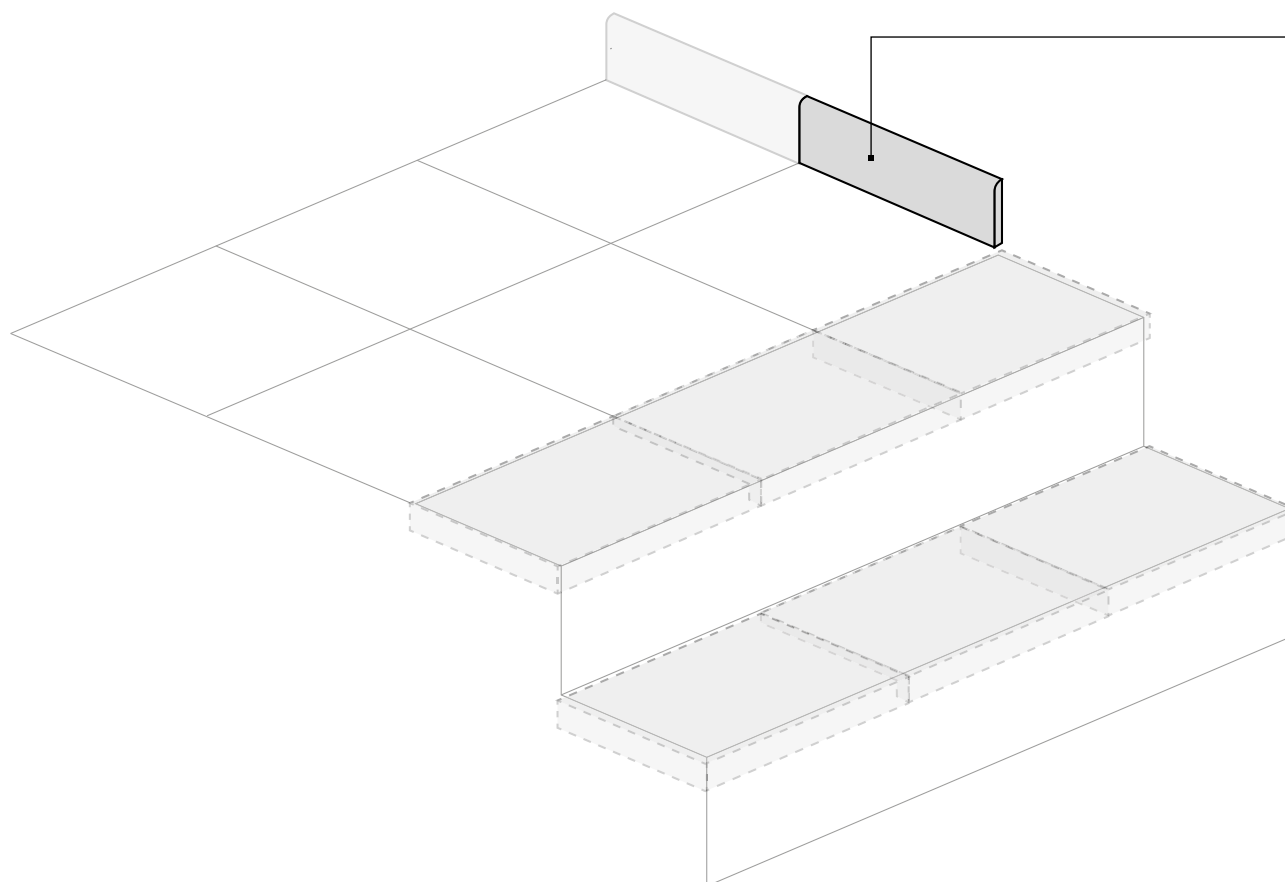



СПЕЦИАЛЬНЫЕ ИЗДЕЛИЯ / PEZZI SPECIALI / TRIM PIECES

 Плинтус •
 Battiscopa
 Bullnose
 7,2x45см ●

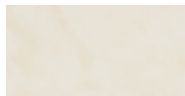
 ● **Натуральный** / Naturale / Matt

* Имеется во всех цветах / Disponibile in tutti i colori / Available in all colors

ГАММА ИЗДЕЛИЙ / GAMMA PRODOTTI / PRODUCT RANGE

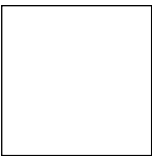
	Бьянко Диаманте Bianco Diamante	Беж Опал Beige Opale	Гриджо Перла Grigio Perla	Неро Ониче Nero Onice	Блу Дзаффиро Blu Zaffiro	Россо Рубино Rosso Rubino
						
 60x60 см	▲	▲	▲	▲	▲	▲
≠ 10 мм	□	□	□	□	□	□
≠ 9,3 мм						

 ▲ **Натуральный и Реттифицированный** / Naturale e Rettificato / Matt and Rectified
 □ **Полированный и Реттифицированный** / Levigato e Rettificato / Polished and Rectified

* Производится под заказ / Prodotto su richiesta / Made on request

basic

ГОМОГЕННЫЙ КЕРАМОГРАНИТ

GRES PORCELLANATO A TUTTA MASSA
FULL BODY PORCELAIN STONEWARE



60x60 см - 30x30 см

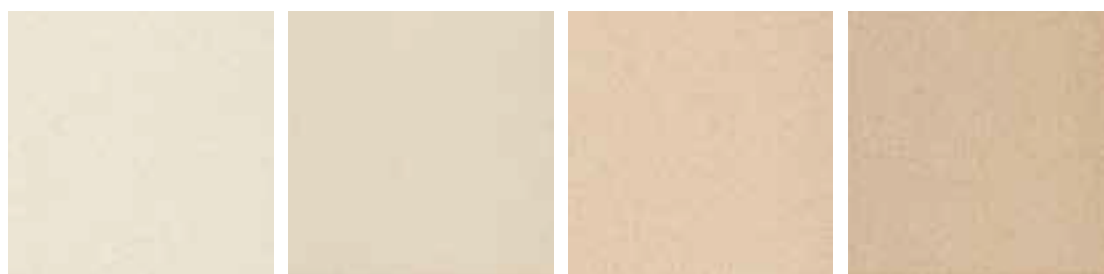

Platino
Платина

Nichel
Никель

Azoto
Азот

Cadmio
Кадмий

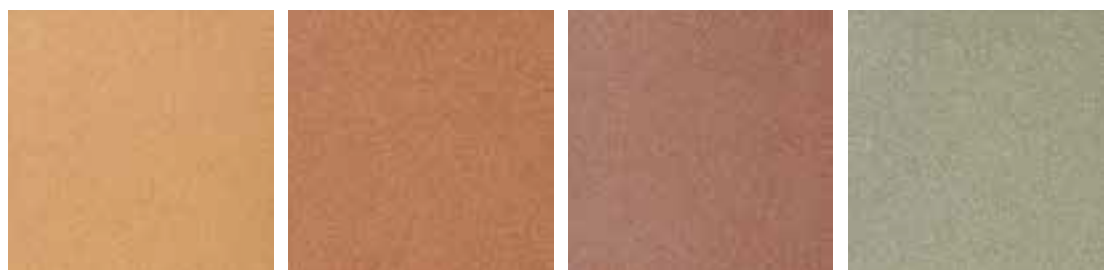

Oro
Золото

Rame
Медь

Bronzo
Бронза

Fluoro
Фтор



Cobalto
Кобальт

Cromo
Хром

Piombo
Свинец

Titanio
Титан



* ОПРЕДЕЛЕНИЕ СКОЛЬЗКОСТИ: смотри таблицу на стр. 348

DETERMINAZIONE DELLA SCIVOLOSITÀ: vedi tabella a pag. 348 SLIPPERINESS: see table on page 348

° РАСХОЖДЕНИЕ В ЦВЕТОВЫХ ОТТЕНКАХ ПЛИТКИ (СТОНАЛИЗАЦИЯ): смотри таблицу на стр. 351

STONALIZZAZIONE DELLE PIASTRELLE: vedi tabella a pag. 351 TILE SHADE VARIATION: see table on page 351



ДОСТУПНЫЕ ЦВЕТА/ COLORI DISPONIBILI / AVAILABLE COLORS**V1**
ОДНОРОДНЫЙ **Натуральная / Naturale / Matt****Platino / Платина**

60x60 см



30x30 см

Nichel / Никель

60x60 см



30x30 см

Azoto / Азот

60x60 см



30x30 см

Cadmio / Кадмий

60x60 см

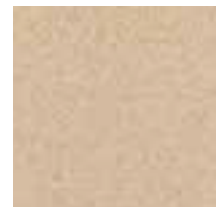

30x30 см

Oro / Золото

60x60 см

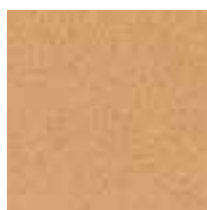

30x30 см

Rame / Медь

60x60 см



30x30 см

Bronzo / Бронза



60x60 cm



30x30 cm

Fluoro / Фтор



60x60 cm



30x30 cm

Cobalto / Кобальт



60x60 cm



30x30 cm

Cromo / Хром



60x60 cm



30x30 cm

Piombo / Свинец



60x60 cm

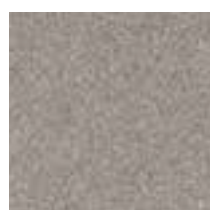

30x30 cm



Psoderjit более 10% повторно переработанных материалов из производственного цикла и позволяет получить баллы по системе leed
 Contiene oltre il 10% di materiale riciclato pre-consumer ed e' utile al raggiungimento di crediti leed
 Contains more than 10% of pre-consumer recycled material – contributes to earn LEED points

Titanio / Титан



60x60 cm



30x30 cm



Psoderjit более 20% повторно переработанных материалов из производственного цикла и позволяет получить баллы по системе leed
 Contiene oltre il 20% di materiale riciclato pre-consumer ed e' utile al raggiungimento di crediti leed
 Contains more than 20% of pre-consumer recycled material – contributes to earn LEED points

ДОСТУПНЫЕ ЦВЕТА/ COLORI DISPONIBILI / AVAILABLE COLORS

Полированная - Реттифицированная / Levigato - Rettificato / Polished - Rectified

Nichel / Никель



60x60 см

Azoto / Азот



60x60 см

Cromo / Хром



60x60 см

Piombo / Свинец



60x60 см

ДОСТУПНЫЕ ТИПЫ ПОВЕРХНОСТИ / FINITURE DISPONIBILI / AVAILABLE FINISHES



Натуральная
Naturale
Matt



Полированная - Реттифицированная
Levigato - Rettificato
Polished - Rectified

СПЕЦИАЛЬНЫЕ ИЗДЕЛИЯ / PEZZI SPECIALI / TRIM PIECES

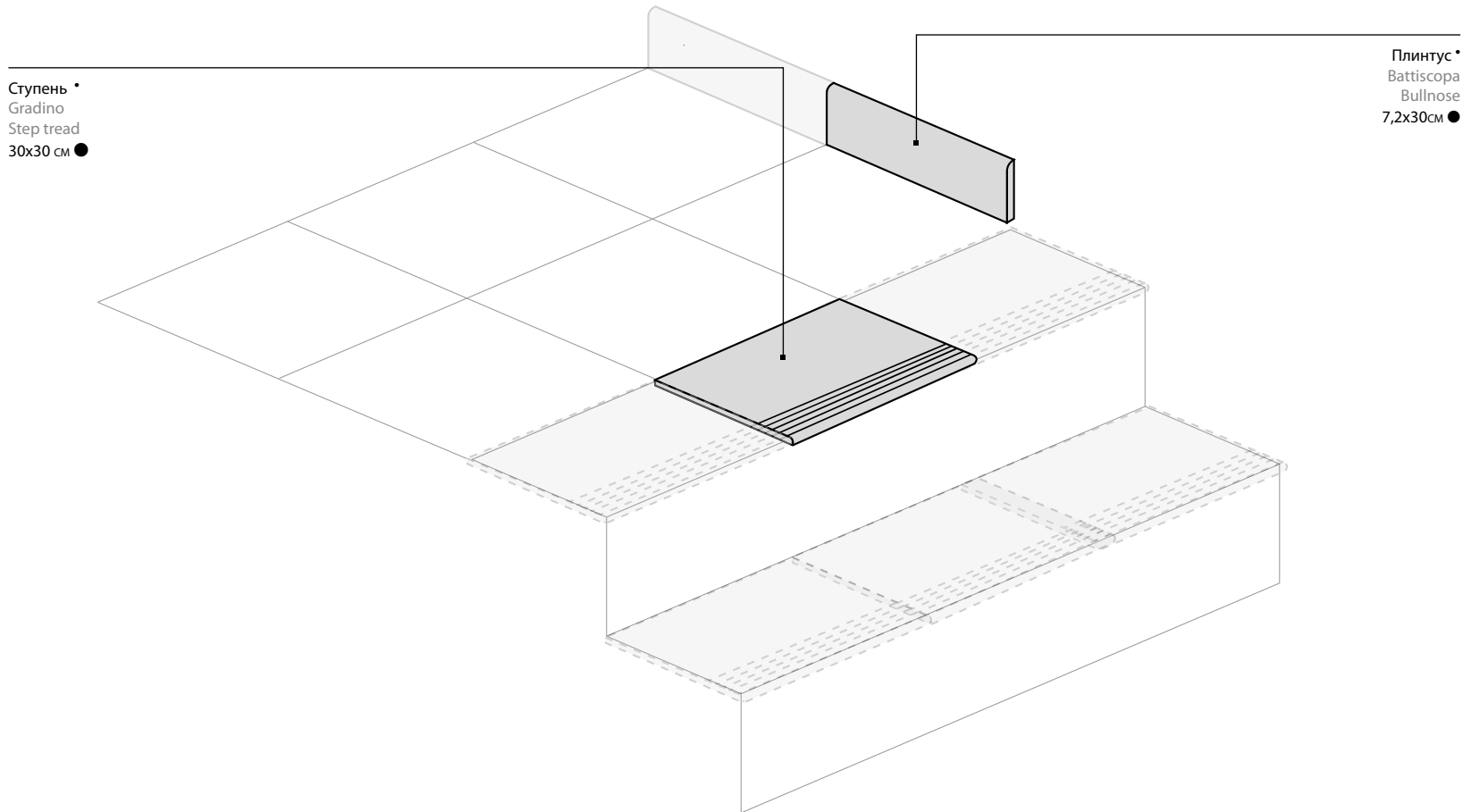

● **Натуральный** / Naturale / Matt

* Имеется во всех цветах / Disponibile in tutti i colori / Available in all colors

ГАММА ИЗДЕЛИЙ / GAMMA PRODOTTI / PRODUCT RANGE

		Platino Платина	Nichel Никель	Azoto Азот	Cadmio Кадмий	Oro Золото	Rame Медь	Bronzo Бронза	Fluoro Фтор	Cobalto Кобальт	Cromo Хром	Piombo Свинец	Titanio Титан
	10 мм 9,3 мм		▲ □	▲ □							▲ □	▲ □	
	8 мм	●	●	●	●	●	●	●	●	●	●	●	●

● **Натуральный** / Naturale / Matt

□ **Полированный и Реттифицированный** / Levigato e Rettificato / Polished and Rectified

▲ **Натуральный и Реттифицированный** / Naturale e Rettificato / Matt and Rectified



ПОСЛЕДОВАТЕЛЬНОСТЬ ЦВЕТОВ / SEQUENZE COLORE / COLOR SEQUENCE

ЛАВА / LAVA



Кадмий Cadmio
Медь Rame
Бронза Bronzo

СОЛНЦЕ / SOLE



Азот Azoto
Золото Oro
Медь Rame

ОКЕАН / OCEANO



Платина Platino
Хром Cromo
Кобальт Cobalto

ЛЕС / FORESTA



Платина Platino
Хром Cromo
Фтор Fluoro

СКАЛА / ROCCIA



Никель Nichel
Кадмий Cadmio
Медь Rame

ДЮНА / DUNA



Никель Nichel
Азот Azoto
Золото Oro

ПЕПЕЛ / CENERE



Никель Nichel
Свинец Piombo
Титан Titanio

СОЧЕТАНИЯ ЦВЕТОВ / ABBINAMENTI COLORE / COUPLINGS COLOR

Сочетание 1
Abbinamento 1

Платина Platino
Кадмий Cadmio

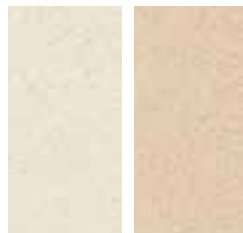
Сочетание 2
Abbinamento 2

Платина Platino
Азот Azoto

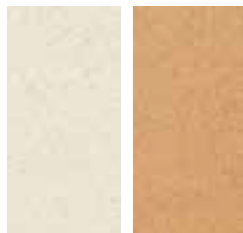
Сочетание 3
Abbinamento 3

Платина Platino
Золото Oro

Сочетание 4
Abbinamento 4

Платина Platino
Медь Rame

Сочетание 5
Abbinamento 5

Платина Platino
Бронза Bronzo

Сочетание 6
Abbinamento 6

Платина Platino
Фтор Fluoro

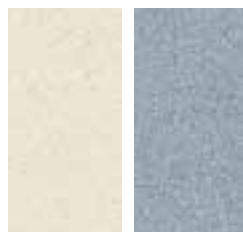
Сочетание 7
Abbinamento 7

Платина Platino
Кобальт Cobalto

Сочетание 8
Abbinamento 8

Платина Platino
Хром Cromo

Сочетание 9
Abbinamento 9

Платина Platino
Свинец Piombo

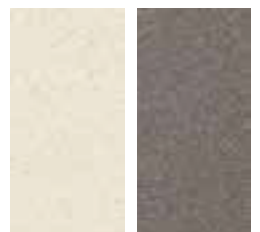
Сочетание 10
Abbinamento 10

Платина Platino
Титан Titanio

Сочетание 11
Abbinamento 11

Никель Nichel
Золото Oro

Сочетание 12
Abbinamento 12

Никель Nichel
Медь Rame

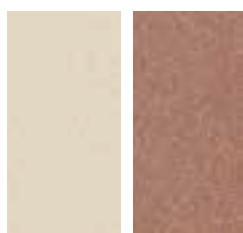
Сочетание 13
Abbinamento 13

Никель Nichel
Бронза Bronzo

Сочетание 14
Abbinamento 14

Никель Nichel
Фтор Fluoro

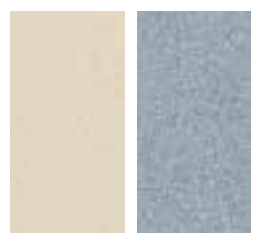
Сочетание 15
Abbinamento 15

Никель Nichel
Кобальт Cobalto

Сочетание 16
Abbinamento 16



Кадмий Cadmio
Медь Rame

Сочетание 17
Abbinamento 17



Кадмий Cadmio
Бронза Bronzo

Сочетание 18
Abbinamento 18



Кадмий Cadmio
Свинец Piombo

Сочетание 19
Abbinamento 19



Азот Azoto
Золото Oro

Сочетание 20
Abbinamento 20



Азот Azoto
Медь Rame

Сочетание 21
Abbinamento 21



Азот Azoto
Бронза Bronzo

Сочетание 22
Abbinamento 22

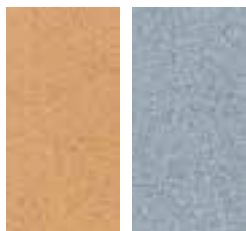

Золото Oro
Кобальт Cobalto

Сочетание 23
Abbinamento 23

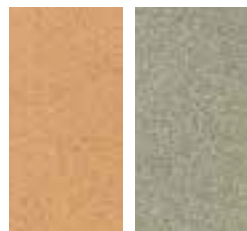

Золото Oro
Фтор Fluoro

Сочетание 24
Abbinamento 24

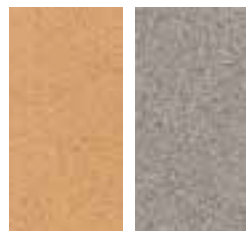

Золото Oro
Свинец Piombo

Сочетание 25
Abbinamento 25



Золото Oro
Титан Titanio

Сочетание 26
Abbinamento 26

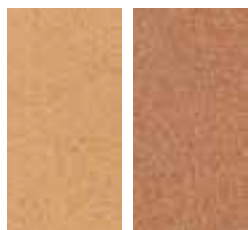

Золото Oro
Медь Rame

Сочетание 27
Abbinamento 27

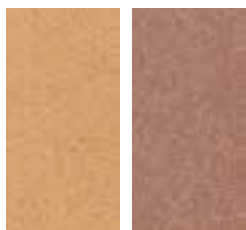

Золото Oro
Бронза Bronzo

Сочетание 28
Abbinamento 28



Медь Rame
Бронза Bronzo

Сочетание 29
Abbinamento 29



Медь Rame
Титан Titanio

Сочетание 30
Abbinamento 30



Бронза Bronzo
Титан Titanio

Сочетание 31
Abbinamento 31



Хром Cromo
Медь Rame

Сочетание 32
Abbinamento 32

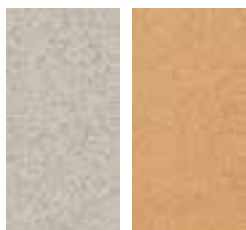

Хром Cromo
Золото Oro

Сочетание 33
Abbinamento 33



Хром Cromo
Фтор Fluoro

Сочетание 34
Abbinamento 34



Хром Cromo
Кобальт Cobalto

Сочетание 35
Abbinamento 35



Хром Cromo
Свинец Piombo

Сочетание 36
Abbinamento 36

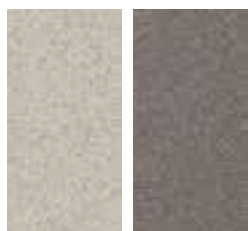

Хром Cromo
Титан Titanio

Сочетание 37
Abbinamento 37



Свинец Piombo
Титан Titanio

Сочетание 38
Abbinamento 38



Фтор Fluoro
Титан Titanio

Сочетание 39
Abbinamento 39



Кобальт Cobalto
Титан Titanio

2017



О КЕРАМОГРАНИТЕ

APPROFONDIMENTI SUL GRES
ABOUT PORCELAIN TILES

Что такое керамогранит?

Che cos'è il gres porcellanato? / What is porcelain stoneware?338

Возможные типы поверхности

Le nostre finiture / Our finishes340

Укладка и уход

Posa e manutenzione / Installation and maintenance342

Технические характеристики

Caratteristiche tecniche / Technical features348

Размеры и правильность формы

Le caratteristiche tecniche di regolarità / The technical characteristics of regularity354

ЧТО ТАКОЕ КЕРАМОГРАНИТ?

Керамический гранит – это современный облицовочный материал, высоко технологичный и экологичный, полученный из чистейшего природного сырья (каолиновые глины, песок, полевые шпаты) путем прессования под высоким давлением (> 450 кг/см²) и последующим обжигом при высоких температурах (> 1200 °С), что объясняет его очень низкое водопоглощение и в связи с этим исключительную прочность.

Технические и эстетические возможности керамического гранита позволяют использовать его для разных назначений: как для внутренних, так и для наружных пространств, как для пола, так и для стен, как в жилых, так и в коммерческих помещениях.

Преимущества керамического гранита

1. Ударопрочность и устойчивость к нагрузкам
2. Устойчивость к износу
3. Устойчивость к появлению царапин
4. Морозоустойчивость
5. Устойчивость к химическому воздействию
6. Устойчивость к образованию пятен

Керамический гранит по всей массе (Линия Tescica) это тип керамического гранита, для которого характерна гомогенная структура по всей его толщине. Этот тип керамического гранита сохраняет свой внешний вид даже, если он подвергается износу и абразивному воздействию, он идеально подходит для помещений с высокой механической нагрузкой: торговые центры, вокзалы, мастерские, производственные помещения и т.д.

Глазурованный керамический гранит (Линия Interni) это тип керамического гранита eco-friendly (экологически дружелюбный) с высоким содержанием материалов вторичного использования, покрытый тонким слоем глазури, который позволяет получать большое разнообразие цветов и декоративных эффектов. Плитка сохраняет все типичные технические характеристики керамического гранита. Рекомендуется использовать этот продукт в жилых помещениях, в коммерческих заведениях с низкой пешеходной нагрузкой (кафе, рестораны, бутики), а также для вертикальной облицовки наружных и внутренних поверхностей.

Керамический гранит, окрашенный по всей массе (Линия Creativa) – эта наиболее передовая технология производства керамического гранита, благодаря которой плитка равномерно окрашивается по всей толщине и приобретает дополнительную декоративность поверхности, подчеркивающую эстетические особенности продукта. Керамический гранит, произведенный по этой технологии, практически не имеет ограничений по применению благодаря высоким техническим и эстетическим характеристикам: он может быть использован в домашних помещениях, в коммерческих заведениях любого типа.

CHE COS'È IL GRES PORCELLANATO? WHAT IS PORCELAIN STONEWARE?

Il **gres porcellanato** è un materiale da rivestimento moderno, altamente tecnologico ed ecologico, formato per pressatura ad alta pressione (> 450 kg/cm²) da materie prime naturali e purissime (caolini, sabbie, feldspati) e sottoposto a cottura ad alta temperatura (>1200 °C) che ne determina un bassissimo assorbimento d'acqua e quindi un'eccezionale resistenza.

Le possibilità tecniche ed estetiche del gres porcellanato permettono di utilizzarlo per gli usi più diversi: sia in ambienti interni che esterni, sia per pavimenti che rivestimenti, in contesti residenziali e commerciali.

Vantaggi del Gres Porcellanato

1. Resistenza agli urti e sollecitazioni
2. Resistenza all'usura
3. Resistenza alle scalfitture
4. Resistenza al gelo
5. Resistenza agli attacchi chimici
6. Resistenza alle macchie

Gres porcellanato a tutta massa (Linea Tecnica) è una tipologia di gres porcellanato caratterizzato da una struttura omogenea per tutto il suo spessore. Questa tipologia di gres porcellanato mantiene inalterato il suo aspetto anche se sottoposto ad usura ed abrasione, ed è quindi ideale per ambienti caratterizzati da alta usura: centri commerciali, stazioni, officine, locali adibiti a produzione industriale ecc.

Gres porcellanato smaltato (Linea Interni) è la tipologia di gres porcellanato eco-friendly ad alto contenuto di materiali riciclati nella quale viene applicato un sottile strato di smalto che permette di realizzare una grande varietà di colori ed effetti decorativi. La piastrella conserva tutte le caratteristiche tecniche tipiche del gres porcellanato. Si consiglia l'utilizzo di questo prodotto in ambienti residenziali, in locali commerciali sottoposti a basso calpestio (caffè, ristoranti, boutique), nonché per rivestimenti verticali per esterni ed interni.

Gres porcellanato colorato in massa (Linea Creativa) è la tecnologia di produzione di gres porcellanato più avanzata, grazie alla quale la piastrella acquista una colorazione uniforme per tutto il suo spessore, e presenta una decorazione aggiuntiva sulla superficie, che esalta le particolarità estetiche del prodotto. Il gres porcellanato prodotto secondo questa tecnologia non ha praticamente alcuna limitazione di utilizzo grazie alle alte caratteristiche tecniche ed estetiche: può essere utilizzato in ambienti domestici privati come per locali ad uso commerciale di qualsiasi tipo.

Porcelain stoneware is a modern, highly technological and eco-friendly finishing material formed by pressing at high pressure (>450kg-force/cm²) made exclusively from natural and pure ingredients (kaolin, sand, feldspar) and fired at high temperature (>1200°C).

The distinctive features of this product are very low water absorption and excellent resistance. The technical and aesthetic porcelain stoneware features allow using it for different tasks: both indoor and outdoor, both wall and floor tiling, in residential and commercial areas.

Advantages of Porcelain Tiles

1. Impact strength and stress resistance
2. Wear resistance
3. Scratching resistance
4. Resistance to frost
5. Resistance to chemicals
6. Stain resistance

Full-body porcelain stoneware (Line Tecnica) is a type of porcelain stoneware characterized by a homogeneous structure throughout its thickness. This type of porcelain stoneware retains its appearance even when subjected to abrasion wear, making it ideal for areas with high traffic of people, such as shopping malls, stations, workshops, premises, industrial buildings etc..

Glazed Porcelain (Line Interni) is the type of porcelain stoneware with high recycled content of on which is applied a thin layer of glaze that allows producing a wide variety of colors and decorative effects. The tile also retains all the characteristics of porcelain stoneware. It is recommended to use this product in residential, commercial areas subjected to low traffic of people (cafes, restaurants, shops), as well as wall tiling for interior and exterior use.

Full-body coloured porcelain stoneware (Line Creativa) is the most advanced technology of production of porcelain stoneware, thanks to which the tile acquires a uniform color throughout its thickness, and has an additional decoration on the surface, which highlights the aesthetic features of the product. The porcelain produced according to this technology has virtually no restrictions of use due to the high technical and aesthetic characteristics: it can be used in private areas and commercial areas of any kind.

ВОЗМОЖНЫЕ ТИПЫ ПОВЕРХНОСТИ

Матовая (натуральная): это натуральная отделка, с которой плитка выходит из печи. Керамический гранит с такой отделкой является самым устойчивым ко всем видам износа, истирания, химического воздействия и т.д.

Шлифованная (лаппатированная): эта отделка получается в результате обработки натуральной поверхности с помощью щеток, оснащенных алмазными дисками. Поверхность приобретает слегка блестящий элегантный эффект и тактильную бархатистость.

Полированная: такая поверхность получается в результате удаления тонкого слоя материала с поверхности плитки с помощью алмазных дисков. Керамический гранит, обработанный таким образом, имеет яркий блестящий вид и зеркально гладкую поверхность. Следует отметить, что полированный керамический гранит имеет толщину на 0,5-0,7 мм меньше натурального керамогранита, он более чувствителен к истиранию и более скользкий. Настоятельно не рекомендуется использовать продукт с этим типом поверхности для покрытия пола входной зоны, в помещениях с повышенной влажностью или в детских игровых площадках во избежание риска падения.

Структурированная/Grip: этот вид отделки представляет собой рельефную поверхность, которая гарантирует меньшую скользкость и позволяет получить более правдоподобную эстетику в тех коллекциях, которые имитируют натуральные камни.

Патинированная: это отделка в современном ключе, представляет собой светящуюся, а при прикосновении - мягкую, словно воощеную поверхность с естественным эффектом бархатистости. Это идеальное решение для создания элегантных модных сочетаний с изысканной эстетикой.

Люкс: ее также называют зеркально полированной по всей поверхности, это наиболее дорогой и роскошный вид отделки, отличается зеркальным блеском и сиянием. Такая отделка позволяет подчеркнуть графическое богатство материала посредством стекловидной яркой и чистой поверхности.

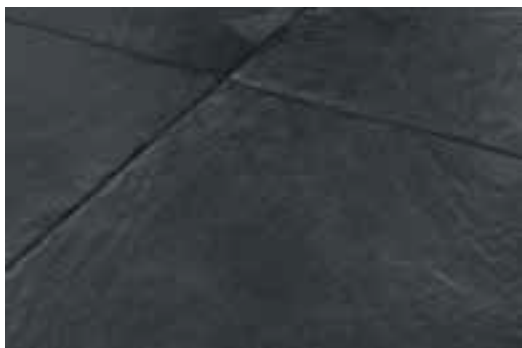

Натуральная
Naturale
Matt



Грип
Grip
Grip



Люкс
Lux
Lux



Патинированная
Cerato
Honed Satin



Шлифованная
Lappato
Honed



Полированная
Levigato
Polished

LE NOSTRE FINITURE OUR FINISHES

Matt (naturale): è la finitura naturale con la quale la piastrella esce dal forno. Il gres porcellanato con questa finitura è il più resistente a tutti i tipi di usura, abrasione, attacco chimico ecc.

Lappata: questa finitura si ottiene dalla lavorazione della superficie naturale con spazzole dotate di dischi diamantati. La superficie assume un effetto lucido lieve ed elegante e diviene vellutata al tatto.

Levigata: questa superficie si ottiene dalla rimozione di uno strato sottile di materiale dalla superficie della piastrella con l'uso di dischi diamantati. Il gres porcellanato così lavorato presenta un colore brillante e intenso e una superficie lucida a specchio. È da notare che il gres porcellanato levigato ha necessariamente uno spessore inferiore di 0,5-0,7 mm rispetto al gres porcellanato naturale, e che è più sensibile all'abrasione e più scivoloso. Si raccomanda vivamente di non utilizzare prodotti che presentano questa finitura per la realizzazione di zone di ingresso, zone sottoposte a umidità o aree di gioco per i bambini, per evitare il pericolo di caduta.

Strutturata/Grip: questa finitura presenta una superficie a rilievo che garantisce minore scivolosità e permette di ottenere un'estetica più verosimile in quelle collezioni che imitano le pietre naturali.

Cerata: è una finitura dal carattere contemporaneo, presenta una superficie luminosa, morbida e cerosa al tatto, alla vista satinata con la presenza di un naturale effetto materico vellutato. È la soluzione ideale per creare abbinamenti eleganti e di tendenza, dall'atmosfera ricercata.

Lux: denominata anche lappato a specchio o a campo pieno, rappresenta la finitura più pregiata e lussuosa, con una superficie brillante e lucida a specchio. Questa finitura consente di enfatizzare la ricchezza grafica del materiale attraverso una superficie dall'aspetto vetroso, luminoso, pulito.

Matt (natural): is a natural finish with which the tile comes from the kiln. The porcelain stoneware with this finish is the most resistant to all types of wear, abrasion, chemicals etc..

Honed: this finish is obtained from the natural surface treatment with brushes with diamond discs. The tiles have glossy, elegant and velvety surface.

Polished: this surface is obtained by the removal of a thin layer of material from the surface of the tile with diamond discs. The porcelain stoneware with this finish has a bright colour and a glossy "mirror-like" surface. It should be noted that the polished porcelain stoneware has a thickness of 0.5-0.7 mm lower than the natural porcelain stoneware, it's more sensitive to abrasion and slippery. It is strongly recommended not to use products with this finish type for the tiling of entrance zones, areas subject to humidity, children playgrounds to avoid the danger of falling.

Structured/Grip: a relief surface that ensures lower slipperiness and allows delivering the aesthetic in the collections imitating the natural stone.

Honed satin: a contemporary finish, has a bright surface, soft and waxy to the touch, brushed with the presence of a natural material and velvety effect. It is the ideal solution to create elegant combinations and trendy, sophisticated atmosphere.

Lux: also called full-honed or mirror-honed, represents the finest finish and luxurious, with a bright surface and mirror polished. This finish allows you to emphasize the graphical richness of the material through a glassy, bright and clean surface.

УКЛАДКА И УХОД

УКЛАДКА ПЛИТКИ

Перед укладкой плитки очень важно тщательно проверить тон, калибр и сорт материала. Italon не принимает претензии по уложенному материалу, если дефекты были видны до его укладки.

Для получения лучшего эстетического результата следует при укладке брать плитку из разных коробок.

Укладку необходимо производить с использованием специальных клеев с высокими эксплуатационными свойствами для керамического гранита. Рекомендуется производить укладку на клей, поскольку он обеспечивает большее и долговечное сцепление.

Напоминаем, что в момент укладки основание должно быть стабильным, сухим, не промерзшим и не слишком теплым, а также оно должно быть абсолютно ровным и хорошо очищенным.

Клей на цементной основе должен наноситься при температуре помещения обычно в пределах от +5° C до + 30/35° C, участок укладки на один прием должен быть размером не более 1 кв.м, плитку укладывают, производя равномерное давление по всей ее поверхности.

Во время укладки не следует делать пометки на поверхности укладываемого материала карандашом (графитом) или несмываемым фломастером, особенно на полированных плитках.

POSA IN OPERA

Prima della posa in opera, è importante verificare accuratamente tono, calibro e scelta del materiale. Italon non potrà accettare reclami su materiale già posato, i cui difetti fossero visibili prima della posa.

Per ottenere il miglior risultato estetico, posare il materiale attingendo i pezzi da più scatole, in modo da ottenere una miscelazione ottimale.

La posa può essere realizzata sia con malta cementizia, sia con l'utilizzo di collanti specifici ad elevate prestazioni per gres porcellanato. Si consiglia la posa a colla in quanto offre maggiori garanzie di tenuta.

Si ricorda che, al momento della posa, il sottofondo deve essere stabile, asciutto, non gelato e non eccessivamente caldo, è necessario preparare la superficie di appoggio mantenendola perfettamente piana e ben pulita.

Gli adesivi cementizi devono essere applicati a temperatura ambiente, ed in genere compresa tra +5° C e + 30/35° C, con campiture non superiori ad 1mq per volta, posando le piastrelle esercitando una pressione superficiale uniforme.

Durante la posa è necessario non segnare il materiale sulla superficie di utilizzo con matite (grafite) o pennarelli indelebili, in particolar modo per prodotti levigati.

LAYING

Prior to laying, check shade, caliber and choice of materials carefully. Italon will not accept claims on laid materials, as any defects are visible prior to laying.

To obtain the best possible visual results, lay the materials taking the tiles from several different boxes in order to achieve the best possible mix.

Laying can be done using both with a dusting of cement or using special high performance glues for porcelain stoneware. Glue laying is recommended as it offers higher guarantees of stability.

Remember that, when laying, the underfloor must be stable, dry, neither frozen nor excessively hot; prepare the surface and keep it perfectly flat and free of dust.

Cement-based adhesives must be applied at room temperature, generally between +5° C and + 30/35° C, covering a surface not exceeding 1sqm each time and subsequently laying the tiles exerting a uniform pressure on the surface.

When laying, do not mark the surface of the material used with pencils (lead) or indelible markers, particularly when using polished products.

POSA E MANUTENZIONE INSTALLATION AND MAINTENANCE



СТЫКИ И ЗАТИРКА ШВОВ

Ширина шва может варьироваться в зависимости от размеров плитки и использования пола. Не рекомендуется укладка плиток встык, а рекомендуется оставлять шов минимум 2-3 мм, как для реттифицированной, так и нереттифицированной плитки.

Необходимо обращать особое внимание на выполнение компенсационных швов, особенно в помещениях больших размеров (,). Это необходимо для компенсации термических и гигроскопических расширений покрываемой поверхности и для амортизации возможной усадки конструкций здания (,). Для внутренних помещений следует наметить сетку с ячейкой размером 5x5 м, а для наружных покрытий предусмотреть размер ячейки 4x4м.

Для затирки швов следует использовать затирочный состав на цементной основе, совпадающий по цвету с оттенком пола, для этого сделайте предварительную пробу. Рекомендуется применять цементную затирку типа KERACOLOR FF или ULTRACOLOR PLUS производства MAPEI, без каких-либо добавок.

Нанесение затирочного состава необходимо производить по всей глубине шва, не оставляя пустот и или перепадов уровня, используя для этого специальный шпатель. После затирки швов между плитками керамического гранита необходимо приступить к аккуратному удалению лишней затирки, перемещая шпатель по диагонали относительно швов, а затем очистить поверхность хорошо увлажненной губкой, промывая ее несколько раз.

GIUNTI E STUCCATURE

La larghezza della fuga può variare in funzione delle dimensioni delle piastrelle e della destinazione d'uso del pavimento. E' sconsigliata la posa a giunto unito mentre è consigliata una posa con fuga minimo 2-3 mm, sia per prodotti rettificati che non rettificati.

È necessario prestare molta attenzione alla realizzazione dei giunti di dilatazione, specialmente negli ambienti di grande dimensione, poiché sono necessari a compensare le dilatazioni termiche e igroscopiche del letto di posa e ad assorbire gli eventuali assestamenti strutturali dell'edificio; per ambienti interni si tracciano maglie di m 5x5, mentre per gli esterni si dovranno prevedere maglie di m 4x4.

Per la stuccatura di fughe, usare stucchi cementizi in cadenza con il colore del pavimento, eseguendo prova preliminare su un campione. Si consigliano stucchi cementizi tipo KERACOLOR FF o ULTRACOLOR PLUS di MAPEI, senza aggiunta di additivi.

L'applicazione dello stucco deve avvenire riempiendo bene le fughe con l'impasto cementizio utilizzando apposita spatola senza lasciare vuoti o dislivelli.

Dopo la stuccatura delle piastrelle in gres porcellanato, procedere all'eliminazione accurata dello stucco in eccesso, muovendo diagonalmente alle fughe prima con una spatola, poi con spugna umida e abbondante acqua, risciacquando la spugna in più passaggi.

JOINTS AND GROUTING

The width of the gap may vary depending on the size of the tiles and the use of the floor being tiled.

Laying without a gap is not recommended; lay the tiles with a minimum gap of 2-3 mm, both rectified and non-rectified. In large areas, the expansion joints must be laid regularly, especially for wide areas, because they are necessary to compensate thermal and hygroscopic expansion of the tiling bed and absorb any structural subsidence of the building; as for indoors, the grid to be traced should measure 5x5m, while for outdoor use, the grids should measure 4x4m.

For a better appearance of grouting, use grouts in coordinated colours to the tile; carry out a cleaning test prior to laying. Italon recommends using only an improved cement grout for tile joints such as KERACOLOR FF or ULTRACOLOR PLUS from MAPEI, without additives.

Application of grout should be done filling the joints thoroughly with the cement grout using the special spatula without leaving empty spaces or differences in level.

After grouting porcelain stoneware tiles, while the grout is still fresh it is important to remove carefully any excess grout, moving the spatula or spreader diagonally to the joints, and using a sponge and plenty of water in many steps.

УКЛАДКА И УХОД



ОЧИСТКА ПО ОКОНЧАНИИ РАБОТ

По окончании работ обязательно должна производиться финальная очистка.

Необходимо растворить и полностью удалить все остатки цементной затирки с помощью слабых кислот, разведенных в горячей воде (рекомендуются моющие средства типа ITALON A-CID, FILA DETERDEK или иные кислотные моющие средства, 1 литр разводится в 5 литрах воды), которые затем должны быть полностью удалены в короткое время с помощью промывания всей поверхности пола большим количеством воды во избежание остатков или капель на полу, которые могут повредить плитку.

Следует равномерно распределить продукт по поверхности и оставить его на некоторое время на увлажненном полу, но не доводить до высыхания, потереть слегка тряпкой или щеткой. Затем необходимо промыть пол большим количеством воды и убедиться, что на нем нет остатков моющего средства. При необходимости, эту операцию можно повторить, используя более концентрированный раствор (1:2, 1:3).

Мы рекомендуем выполнить предварительную пробу на образце площадью несколько квадратных метров.

PULIZIA DI FINE CANTIERE

La pulizia di fine cantiere è obbligatoria.

E' indispensabile sciogliere ed eliminare completamente residui di stucco cementizio con l'utilizzo di acidi tamponati diluiti in acqua calda (si consigliano detersivi tipo ITALON A-CID o FILA DETERDEK, 1 litro in 5 litri di acqua), che dovranno essere totalmente rimossi successivamente, in breve tempo, con abbondante risciacquo di tutto il pavimento, in modo da evitare che permangano residui o gocce sul pavimento che potrebbero causare danni alle piastrelle.

Il prodotto viene distribuito uniformemente e lasciato agire sul pavimento bagnato, senza farlo asciugare e strofinandolo con spazzole o stracci. Si procede poi al risciacquo con acqua abbondante per assicurarsi che il pavimento sia privo di residui di detersivi. Se necessario, l'operazione può essere ripetuta utilizzando una concentrazione più elevata (1:2, 1:3) Sugeriamo di eseguire un lavaggio preliminare su una superficie campione di alcuni metri quadrati.

Una volta effettuato il lavaggio acido, è necessario eseguire un lavaggio basico o alcalino utilizzando detersivi sgrassanti come ITALON B-ASE o FILA CLEANER. Questo perché il lavaggio acido può lasciare untuosità sul pavimento che potrebbe contribuire a trattenere lo sporco.

CLEANING AFTER LAYING

Once the work has been completed, correct cleaning is compulsory.

is indispensable to dissolve and remove residues of grout completely using buffered acids diluted in hot water (Italon recommends cleaning products as ITALON A-CID or FILA DETERDEK, 1 liter in 5 liter of water), which must then be removed completely and quickly, rinsing the floor with plenty of water to avoid residues or drops on the floor which could damage the tiles.

Leave the product to take effect on the wet floor, do not allow to dry, and rub with sponge, then rinse with plenty of water and check that the floor is free from detergent residues. If necessary, repeat the operation with a higher concentration (1:2, 1:3)

We recommend a preliminary wash on a sample surface area of a few square metres; if successful, proceed with cleaning the whole surface.

After washing, an alkaline or basic wash must be carried out using degreasing detergents like ITALON B-ASE or FILA CLEANER. This is because the acid wash may make the floor sticky, which could cause it to retain dirt.

POSA E MANUTENZIONE INSTALLATION AND MAINTENANCE

ПОВСЕДНЕВНАЯ УБОРКА

Настоятельно не рекомендуется использовать воск, маслянистые сорта мыла, пропитки и другие виды обработки поверхности керамического гранита. Для нормальной очистки рекомендуется применять нейтральное моющее средство.

В некоторых моющих средствах, предлагаемых в продаже, содержатся воск и добавки для блеска, которые после нескольких применений образуют блестящую пленку на полу. Во избежание этого эффекта следует периодически выполнять обезжиривающее промывание пола с использованием щелочного моющего средства типа ITALON B-ASE, FILA CLEANER или иных щелочных моющих средств, и завершить его ополаскиванием.

PULIZIA QUOTIDIANA

Si sconsiglia vivamente l'impiego di cere, saponi oleosi, impregnanti e trattamenti sul prodotto in gres porcellanato. Per la normale pulizia, si consiglia di utilizzare un detergente neutro.

In alcuni detersivi in commercio sono contenuti cere e additivi lucidanti che, dopo vari lavaggi, possono depositare sul pavimento patine lucide.

Per evitare questo fenomeno, effettuare periodicamente un lavaggio sgrassante con detergente alcalino tipo ITALON B-ASE o FILA CLEANER, risciacquando al termine del lavaggio.

DAILY CLEANING

Italon strongly advises against the use of waxes, oil soap, stains and other treatments (water-oil repellents) on porcelain stoneware. For everyday cleaning, Italon recommends the use of neutral cleaning product.

Often, some detergents available on the market contain wax or polishing additives, which after several washes may leave a shiny film on the floor. To avoid this, periodically use an alkaline detergent of the kind ITALON B-ASE or FILA CLEANER and rinse after washing.



УКЛАДКА И УХОД

ЭКСТРАОРДИНАРНАЯ ОЧИСТКА

В случае образования специфических и/или трудно выводимых пятен, которые не удаляются при обычной уборке, рекомендуется использовать специальные моющие средства, но очень осторожно и строго придерживаясь инструкции, предписанной производителем. Важно всякий раз перед использованием моющего средства делать предварительную пробу, особенно в случае полуполированного и полированного керамического гранита.

В таблице кратко указаны наиболее пригодные решения для очистки:

ПЯТНА НЕОРГАНИЧЕСКОГО ПРОИСХОЖДЕНИЯ

ТИП ЗАГРЯЗНЕНИЯ	РЕШЕНИЕ
Цемент, уголь, известковые налеты, гипс, металлический осадок, ржавчина, цементная затирка, цветная затирка, графит, стенная темпера	Моющее средство с кислотной основой (*) типа ITALON A-CID или FILA DETERDEK

ПЯТНА ОРГАНИЧЕСКОГО ПРОИСХОЖДЕНИЯ

ТИП ЗАГРЯЗНЕНИЯ	РЕШЕНИЕ
Кока-кола, кофе, вино, пиво, мороженое, майонез, животные жиры, растительные жиры, горчица, кетчуп, льняное масло, варенье, моча, кровь, рвотная жидкость, шампунь, губная помада, воск.	Моющее щелочное средство типа ITALON B-ASE или FILA CLEANER
Покрышки, резиновые подошвы	Абразивная паста

ПЯТНА СИНТЕТИЧЕСКОГО ПРОИСХОЖДЕНИЯ

ТИП ЗАГРЯЗНЕНИЯ	РЕШЕНИЕ
Смолы и эмали, деготь и каучук, силиконовые или механические смазки, свечной воск, лаки, чернила, фломастеры, жевательная резинка, силикон	Растворитель
Жевательная резинка, силикон	Лед + шпатель

(*) Внимание: продукты с кислотной основой могут разъедать мрамор, гранит, натуральные камни и металлы, поэтому следует избегать их применения в случае декоров или вставок, выполненных этими материалами.

PULIZIA STRAORDINARIA

In caso di macchie particolari e/o particolarmente tenaci, non eliminabili con la normale pulizia, è consigliabile l'uso di detergenti specifici, da utilizzare con cautela ed attenendosi scrupolosamente alle istruzioni indicate dai fabbricanti. È importante fare sempre un test preventivo prima dell'uso dei prodotti detergenti, in particolare su gres porcellanato lappato o levigato.

Nella tabella sono sinteticamente indicate le soluzioni più idonee alla pulizia.

MACCHIE INORGANICHE

TIPO DI SPORCO	SOLUZIONE
Cemento, carbone, efflorescenze calcaree, gesso, residui metallici, ruggine, stucco cementizio, stucco colorato, grafite, tempere murali	Detergente a base acida (*) tipo ITALON A-CID o FILA DETERDEK

MACCHIE ORGANICHE

TIPO DI SPORCO	SOLUZIONE
Coca cola, caffè, vino, birra, gelato, maionese, grassi animali, grassi vegetali, mostarda, ketchup, olio di lino, marmellata, urina, sangue, vomito, shampoo, rossetto, cera.	Detergente a base alcalina tipo ITALON B-ASE o FILA CLEANER
Pneumatici, soles di gomma	Pasta abrasiva

MACCHIE SINTETICHE

TIPO DI SPORCO	SOLUZIONE
Resine e smalti, catrame e caucciù, oli siliconici o meccanici, cere di candela, vernice, inchiostri, lampostil, chewing gum, silicone	Solvente
Chewing gum, silicone	Ghiaccio + spatola

(*) Attenzione: I prodotti a base acida possono corrodere marmo, granito, pietre naturali e metalli, pertanto evitarne l'uso nel caso di decori o inserti realizzati con questi materiali.

EXTRAORDINARY CLEANING

For stubborn stains, not deletable with normal cleaning, use specific products with great care following the instructions provided by the manufacturer scrupulously. Always test a small piece before using detergent products, particularly on polished and honed porcelain stoneware.

The following table briefly describes the most suitable products to clean various types of stain and mark.

INORGANIC STAINS

TYPE OF DIRT	SOLUTION
Cement, cement-based grout, coloured grout, coal, calcium efflorescence, chalk, metal marks, rust, graphite, emulsion paint	Acid detergent (*) ITALON A-CID or FILA DETERDEK

ORGANIC STAINS

TYPE OF DIRT	SOLUTION
Animal fats, vegetable fats, mustard, ketchup, linseed oil, wax, coca cola, coffee, wine, beer, ice cream, mayonnaise, jam, urine, blood, vomit, shampoo, lipstick	Alkaline detergent like ITALON B-ASE or FILA CLEANER
Tyre marks, sole marks	Abrasive paste

SYNTHETIC STAINS

TYPE OF DIRT	SOLUTION
Resins and glazes, coal and natural rubber, silicon or mechanical oils, candle wax, paint, ink, indelible pen, chewing gum, silicon	Solvents
Chewing gum, silicon	Ice + scraper

(*) IMPORTANT: Acid products may corrode marble, granite, natural stone and metal. Avoid using in the presence of decoration or inserts in these materials.

POSA E MANUTENZIONE INSTALLATION AND MAINTENANCE

**ITALON
A-ACID**



Это сильное моющее средство на основе кислоты, специально разработанное для керамического гранита. Оно позволяет удалять остатки цветной цементной затирки, следы штукатурки, следы от шпателя и другие загрязнения, вызванные ремонтными работами.

Оно идеально подходит для удаления поверхностного загрязнения с самого керамического гранита. НЕЛЬЗЯ использовать это средство для удаления следов затирки на основе эпоксидных смол. Необходимо избегать контакта с металлическими, деревянными поверхностями или из натурального камня (гранит, мрамор). Во время использования продукта следует надеть защитные резиновые перчатки и проветрить помещение.

È un potente detergente a base acida studiato per il gres porcellanato. Permette di eliminare i residui di stucco colorato a base cementizia, le tracce di intonaco, spatolature e altro sporco originato da lavori di muratura. È ideale anche per eliminare dalle superfici le impronte di sporco riportato dalla superficie del gres porcellanato. Da NON utilizzare per eliminare le tracce di stucco su base epossidica. Evitare il contatto con superfici metalliche, superfici in legno o in pietra naturale (granito, marmo). Durante l'utilizzo del prodotto proteggersi con guanti di plastica ed areare il locale.

It's a powerful acid-based detergent designed for porcelain stoneware. It allows you to remove residual cement based colored grout, traces of plaster, joint filler and other dirt originating from construction. It's ideal to remove deep-seated dirt from the porcelain surface.

Don't use it to remove traces of epoxy based grout. Avoid any contact with metal, wooden and natural stone surfaces (granite, marble). When using the product wear plastic gloves and aerate the room.

СПОСОБ ПРИМЕНЕНИЯ

1. Растворить продукт в горячей воде в пропорции 1:5. В случае сильного загрязнения повторить промывку, используя более высокую концентрацию (1:2 или 1:3). Равномерно нанести раствор с помощью губки или автоматической моющей машины. Оставить раствор на поверхности на несколько минут в зависимости от степени загрязнения, чтобы он подействовал. Нельзя допускать высыхания раствора ни в коем случае!
2. Почистить поверхность с помощью синтетической щетки для удаления следов грязи;
3. Собрать остатки грязи с помощью губки или с помощью моющей водяной машины;
4. Смочить поверхность чистой горячей водой и повторить процедуру несколько раз, меняя воду и тщательно промывая используемые щетки, тряпки и т.д., чтобы не оставалось следов грязи на поверхности. Более подробную информацию вы найдете на упаковке.

ISTRUZIONI D'USO

1. Diluire in acqua calda in proporzione 1:5. In caso di sporco ostinato, ripetere il lavaggio utilizzando una concentrazione più elevata (1:2 o 1:3). Distribuire uniformemente con l'aiuto di una spugna o di una pulitrice automatica. Lasciare agire alcuni minuti, a seconda del grado di sporco. Non lasciare asciugare il prodotto in nessun caso!
2. Spazzolare la superficie da pulire con una spazzola sintetica, per eliminare le tracce di sporco;
3. Raccogliere le tracce di sporco con uno straccio o con una pulitrice ad acqua;
4. Bagnare la superficie con acqua calda pulita e ripetere la procedura diverse volte, cambiando l'acqua e pulendo accuratamente le spazzole utilizzate, gli stracci ecc. per non lasciare tracce di sporco. Potete trovare informazioni più approfondite sulla confezione.

INSTRUCTIONS

1. Dilute in hot water (1:5). In case of stubborn dirt, repeat the cleansing using a higher concentration (1:2, 1:3). Distribute it evenly with a sponge or an automatic brush. Leave the detergent to act for some minutes depending on the amount of dirt. Don't leave it to dry up in any case!
2. Use the synthetic brush to clean the surface and remove any dirt residue;
3. Collect any residue with a cloth or a water vacuum cleaner;
4. Rinse the surface with clean hot water and repeat the procedure several times, changing the water and carefully cleaning the brushes and cloth etc to leave no traces of dirt. Check the package for more detailed information.

**ITALON
B-BASE**



Это моющее средство на щелочной основе. Оно разработано для удаления загрязнения органического происхождения (вино, кофе, кровь, жиры, губная помада, кола и др.). В низкой концентрации оно может использоваться для повседневной уборки поверхности из керамического гранита. При пользовании продуктом следует надеть защитные резиновые перчатки и проветрить помещение.

È un detergente per il gres porcellanato a base alcalina. È studiato per eliminare lo sporco di origine organica (vino, caffè, sangue, grassi, rossetto, cola ecc.). Nel caso di uso a bassa concentrazione può essere usato per la pulizia quotidiana delle superfici in gres porcellanato. Durante l'utilizzo del prodotto proteggersi con guanti di plastica ed areare il locale.

It's an alkaline-based detergent for porcelain stoneware. It was designed to remove dirt of organic origin (wine, coffee, blood, grease, lipstick, cola etc...). If the detergent is used at a low concentration, it can be used for the daily cleaning of porcelain stoneware surfaces. When using the product wear plastic gloves and aerate the room.

СПОСОБ ПРИМЕНЕНИЯ

1. Растворить продукт в горячей воде в пропорции 1:5. В случае сильного загрязнения повторить промывку, используя более высокую концентрацию (1:2 или 1:3). Равномерно нанести раствор с помощью губки или автоматической моющей машины. Оставить раствор на поверхности на несколько минут в зависимости от степени загрязнения, чтобы он подействовал. Нельзя допускать высыхания раствора ни в коем случае!
2. Почистить поверхность с помощью синтетической щетки для удаления следов грязи;
3. Собрать остатки грязи с помощью тряпки или с помощью моющей водяной машины;
4. Смочить поверхность чистой горячей водой и повторить процедуру несколько раз, меняя воду и тщательно промывая используемые щетки, тряпки и т.д., чтобы не оставалось следов грязи на поверхности. Более подробную информацию вы найдете на упаковке.

ISTRUZIONI D'USO

1. Diluire in acqua calda in proporzione 1:5. In caso di sporco ostinato, ripetere il lavaggio utilizzando una concentrazione più elevata (1:2 o 1:3). Distribuire uniformemente con l'aiuto di una spugna o di una pulitrice automatica. Lasciare agire alcuni minuti, a seconda del grado di sporco. Non lasciare asciugare il prodotto in nessun caso!
2. Spazzolare la superficie da pulire con una spazzola sintetica, per eliminare le tracce di sporco;
3. Raccogliere le tracce di sporco con uno straccio o con una pulitrice ad acqua;
4. Bagnare la superficie con acqua calda pulita e ripetere la procedura diverse volte, cambiando l'acqua e pulendo accuratamente le spazzole utilizzate, gli stracci ecc. per non lasciare tracce di sporco. Potete trovare informazioni più approfondite sulla confezione.

INSTRUCTIONS

1. Dilute in hot water (1:5). In case of stubborn dirt, repeat the cleansing using a higher concentration (1:2, 1:3). Distribute it evenly with a sponge or an automatic brush. Leave the detergent to act for some minutes depending on the amount of dirt. Don't leave it to dry up in any case!
2. Use the synthetic brush to clean the surface and remove any dirt residue;
3. Collect any residue with a cloth or a water vacuum cleaner;
4. Rinse the surface with clean hot water and repeat the procedure several times, changing the water and carefully cleaning the brushes and cloth etc to leave no traces of dirt. Check the package for more detailed information.

ТЕХНИЧЕСКИЕ ХАРАКТЕРИСТИКИ

CARATTERISTICHE TECNICHE

TECHNICAL FEATURES



ОПРЕДЕЛЕНИЕ СКОЛЬЗКОСТИ (R) - DIN 51130

Для каких продуктов: Гомогенный керамический гранит и керамогранит, окрашенный в массу, обозначение UGL

Устойчивость к скольжению при ходьбе в обуви - важная характеристика для безопасности и здоровья пользователя помещения с керамическим покрытием.

Коэффициенты скользкости, с обозначением R классифицируют продукты в соответствии со спецификой предназначения и указывают по возрастающей степень опасности в основном для (в) промышленных и коммерческих пространств (ах).

В этом испытании оператор размещается на горизонтальной поверхности, покрытой керамическими плитками с нанесенным на нее маслом. Эта поверхность наклоняется до тех пор, пока оператор в специальной обуви не начинает скользить. Следующая ниже классификация выполнена, исходя из угла наклона облицованной поверхности, при котором начинается скольжение:

DETERMINAZIONE DELLA SCIVOLOSITÀ (R) - DIN 51130

Per quali prodotti: Gres porcellanato colorato in massa e tutta massa denominato UGL

La resistenza allo scivolamento a piedi calzati è una caratteristica che coinvolge la sicurezza e la salute degli utilizzatori della pavimentazione ceramica.

I coefficienti di scivolosità indicati dal valore R classificano i prodotti secondo le esigenze specifiche delle destinazioni d'uso, indicate secondo un ordine crescente di pericolosità, con riferimento soprattutto agli ambienti industriali e commerciali.

In questa prova, un operatore viene collocato su un piano orizzontale rivestito di piastrelle cosparse d'olio. Tale piano viene inclinato sino a quando l'operatore provvisto di calzature specifiche inizia a scivolare. La classificazione conseguente è stabilita dall'angolo di inclinazione del piano rivestito nell'istante di scivolamento:

SLIPPERINESS (R) - DIN 51130

For products: Full-body and full-body coloured porcelain stoneware classified UGL

Antislip properties for shod feet is a characteristic that affects the health and safety of the users of ceramic floor coverings.

The antislip coefficients indicated by the R value classify products in relation to the specific needs of their intended use, in increasing order of slipperiness with reference to industrial and commercial environments in particular.

In this test, an operator stands on a horizontal tiled surface that has been oiled. The operator, wearing special footwear, remains on the surface while it is being tilted until he begins to slip.

The following classification is determined by the angle of the tiled surface when he starts slipping:

УГОЛ НАКЛОНА ANGOLO DI INCLINAZIONE ANGLE	КЛАССИФИКАЦИЯ CLASSIFICAZIONE CLASSIFICATION	ПРЕДНАЗНАЧЕНИЕ DESTINAZIONE D'USO INTENDED USE
$a < 6^\circ$	Не классифицированы Non classificate Not classified	Домашние и коммерческие помещения с внутренним доступом Ambienti domestici e commerciali con accesso interno Indoor residential and commercial with internal access
$6^\circ \leq a \leq 10^\circ$	R9	Входная зона и лестницы с доступом с улицы Zone ingresso e scale con accesso dall'esterno Indoor areas, entrances and staircases with outdoor access
$10^\circ \leq a \leq 19^\circ$	R10	Зоны общего пользования со средней влажностью (санузлы, гараж) Zone comuni mediamente umide (bagni, garage) Communal areas with moisture (showers, garages)
$19^\circ \leq a \leq 27^\circ$	R11	Рабочие пространства, лаборатории с большим присутствием воды Ambienti di lavoro, laboratori, con forte presenza di acqua Working environments with large amounts of water, laboratories
$27^\circ \leq a \leq 35^\circ$	R12	Рабочие пространства, с присутствием скользких веществ Ambienti di lavoro con presenza di sostanze scivolose Working environments using slippery substances
$a > 35^\circ$	R13	Среда с большим присутствием масел и жиров Ambienti con forte presenza di oli e grassi Environments with large quantities of oils and fats



ОПРЕДЕЛЕНИЕ СКОЛЬЗКОСТИ - DIN 51097

Для каких продуктов: Гомогенный керамический гранит и керамогранит, окрашенный в массу, обозначение UGL

Устойчивость к скольжению определяет соответствие плитки для укладки в местах, где ходят без обуви, т.е. бассейны, центры красоты, раздевалки и т.д., и от этой характеристики зависит безопасность применения керамической плитки для здоровья пользователей.

На горизонтальной поверхности уложенная плитка покрывается специальным увлажняющим раствором. Поверхность наклоняется до тех пор, когда оператор (который шагает без обуви) начинает скользить; углы наклона при которых начинается скольжение, образуют следующую классификацию:

DETERMINAZIONE DELLA SCIVOLOSITÀ - DIN 51097

Per quali prodotti: Gres porcellanato colorato in massa e tutta massa denominato UGL

Questa resistenza allo scivolamento è un procedimento che stabilisce la conformità delle mattonelle per la posa in locali dove si cammina a piedi scalzi quali piscine, wellness, spogliatoi etc. e coinvolge la sicurezza e la salute degli utilizzatori della pavimentazione ceramica.

Su un piano orizzontale, le piastrelle posate vengono bagnate con una soluzione (1 g/l di agente bagnante + acqua). Il piano viene inclinato sino a quando l'operatore (che cammina a piedi nudi) inizia a scivolare; gli angoli corrispondenti allo scivolamento determinano la seguente classificazione:

SLIPPERINESS - DIN 51097

For products: Full-body and full-body coloured porcelain stoneware classified UGL

This slip resistance test method is a procedure that establishes tiles' compliance with the requirements for installation in premises where people walk around barefoot, such as swimming-pools, spas, changing-rooms, etc.

This property affects the health and safety of the users of ceramic floor coverings. The tiles are fitted on a horizontal surface and are wet with a solution (1 g/l of wetting agent + water). The operator (who is barefoot), stands on the surface while it is being tilted until he begins to slip: the angle when the slipping starts determines the following classification:

УГОЛ НАКЛОНА ANGOLO DI INCLINAZIONE ANGLE	КЛАССИФИКАЦИЯ CLASSIFICAZIONE CLASSIFICATION	ПРЕДНАЗНАЧЕНИЕ DESTINAZIONE D'USO INTENDED USE
$a < 12^\circ$	Не классифицированы Non classificate Not classified	
$12^\circ \leq a \leq 18^\circ$	A	Раздевалки, зоны для ходьбы без обуви и т.д. Spogliatoi, zone di accesso a piedi nudi etc Changing-rooms, barefoot access zones, etc
$18^\circ \leq a \leq 24^\circ$	B (A+B)	Душевые, бортики бассейнов и др. Docce, bordi piscina, etc Showers, edges of swimming-pools etc
$a \leq 24^\circ$	C (A+B+C)	Подводная часть наклонных поверхностей бассейнов, лестницы под водой, зоны с возможным присутствием стоячей воды Bordi di piscine in pendenza ma sott'acqua, scale sommerse, zone con possibilità di acqua stagnante Underwater sloping swimming-pool edges, submerged steps, zones where water may stagnate

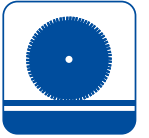

УСТОЙЧИВОСТЬ К ИСТИРАНИЮ - UNI EN ISO 10545-7

Для каких продуктов: Керамический глазурованный гранит, обозначаемый GL

Устойчивость к истиранию это способность поверхности глазури выдерживать абразивное воздействие, вызванное ходьбой или трением механических тел (тележки и т.д.). Это изнашивающее воздействие тесно связано с механическим агентом (резиновая подошва, кожаная подошва и т.д.); с материалом, приносимым на подошвах (вода, песок, грязь и т.д.) и интенсивностью хождения. Согласно нормативу, плитки классифицируются по их назначению по следующим классам:

RESISTENZA ALL'ABRASIONE - UNI EN ISO 10545-7

Per quali prodotti: Gres porcellanato smaltato denominato GL

La resistenza all'abrasione è la capacità della superficie dello smalto di resistere all'azione di usura provocata dal camminamento o dallo sfregamento di corpi meccanici (carrelli, ecc.). Tale azione d'usura è strettamente collegata all'agente meccanico (suola di gomma, suola di cuoio, ecc.); al materiale d'apporto (acqua, sabbia, fango, ecc.) e all'intensità di traffico. Secondo la norma, le piastrelle vengono classificate secondo la loro destinazione d'uso in queste classi:

ABRASION RESISTANCE - UNI EN ISO 10545-7

For products: Glazed porcelain stoneware classified GL

Abrasion resistance is the capacity of the glazed surface to resist the wear caused by foot traffic or the abrasion caused by mechanical equipment (lift trucks, etc.). The wear action is strictly linked the mechanical agent (rubber sole, leather sol, etc.), the material carried on to the surface (water, sand, mud, etc.) and classified in five categories depending on the areas they are be used in:

PEI I	<p>Продукт, предназначенный для помещений с небольшой пешеходной нагрузкой и без абразивной грязи, например: ванные комнаты, спальни</p> <p>Prodotti destinati ad ambienti sottoposti a traffico leggero e senza sporco abrasivo; es. bagni, camere da letto</p> <p>Tiles for areas with light traffic and without abrasive dirt, e.g. bathrooms, bedrooms</p>
PEI II	<p>Продукт, предназначенный для помещений со средней пешеходной нагрузкой и средней или низкой абразивной нагрузкой, например: студии, гостиные</p> <p>Prodotti destinati ad ambienti sottoposti a traffico medio e ad azione abrasiva medio-bassa; es. studi, soggiorni</p> <p>Tiles for areas with average traffic and medium to low abrasion, e.g. studying rooms, living rooms</p>
PEI III	<p>Продукт, предназначенный для помещений со средневысокой пешеходной нагрузкой и средней абразивной нагрузкой, например: входы, кухни в частных домах</p> <p>Prodotti destinati ad ambienti sottoposti a traffico medio forte con azione abrasiva media; es. ingressi, cucine di case private</p> <p>Tiles for areas with high medium to high traffic and average abrasion, e.g. foyer, kitchen in private residences</p>
PEI IV	<p>Продукт, предназначенный для помещений с высокой пешеходной нагрузкой, например: рестораны, офисы, магазины, общественные места (за исключением полов перед кассами и прилавками в общественных заведениях и полов в узких обязательных проходах)</p> <p>Prodotti destinati ad ambienti sottoposti a traffico intenso; es. ristoranti, uffici, negozi, uffici pubblici (ad esclusione dei pavimenti sottostanti casse e banchi di pubblici esercizi e passaggi ristretti obbligati)</p> <p>Tiles for areas with intense traffic, e.g. restaurants, offices, shops, public offices (excluding floors under cash desks and shop counters and narrow unavoidable passageways)</p>
PEI V	<p>Продукт, предназначенный для помещений с очень интенсивной пешеходной нагрузкой</p> <p>Prodotti destinati ad ambienti sottoposti a traffico particolarmente intenso</p> <p>Tiles for areas with especially intense traffic</p>



VSHADE - РАСХОЖДЕНИЕ В ЦВЕТОВЫХ ОТТЕНКАХ ПЛИТКИ (СТОНАЛИЗАЦИЯ)

Под термином “стонализация” понимается хроматическое и/или поверхностное расхождение, которое наблюдается между плитками одной коллекции.

В частности, было установлено четыре класса цветовых расхождений, по которым классифицируются различные коллекции:

VSHADE - STONALIZZAZIONE DELLE PIASTRELLE

Per “stonalizzazione” si intende la variazione cromatica e/o superficiale che intercorre tra le piastrelle di una stessa collezione.

In particolare, sono state stabilite quattro classi di stonalizzazione entro le quali sono classificate le diverse collezioni:

VSHADE - TILE SHADE VARIATION

The term “shade variation” is the differences in the colour and/or surface you see with the tiles in any one collection.

There are four categories of variations in shading and the various collections are classed with one of these:

<p>V1 ОДНОРОДНЫЙ</p> 	<p>V1 – однородный Окраска плиток одинаковая, расхождения между плитками минимальные и почти незаметные.</p>	<p>V1 – Aspetto Uniforme La colorazione delle piastrelle è uniforme, le differenze tra le varie piastrelle sono minime e quasi impercettibili.</p>	<p>V1 – Uniform appearance The colour of the tiles is uniform. Differences among pieces from the same production run are minimal.</p>
<p>V2 ЛЕГКАЯ НЕОДНОРОДНОСТЬ</p> 	<p>V2 – ЛЕГКАЯ НЕОДНОРОДНОСТЬ Расхождение оттенков и структуры явно видимые, но хроматическое отклонение происходит внутри одного базового цвета. Окраска плитки в основном однородная, но с присутствием тональных оттенков.</p>	<p>V2 – Variazione Minima Differenze di tono e struttura sono chiaramente visibili, il gioco cromatico si muove però su un colore di fondo specifico. La colorazione delle piastrelle è sostanzialmente uniforme, pur con la presenza di sfumature tono su tono.</p>	<p>V2 – Slight Variation Clearly distinguishable differences in texture and/or pattern within similar colors. The colour of the tiles is basically uniform with some shading in similar tones.</p>
<p>V3 НЕОДНОРОДНЫЙ</p> 	<p>V3 – НЕОДНОРОДНЫЙ Видимые цвета и структура плитки могут дать лишь общее представление о хроматическом рисунке, который должен сформироваться. Например, один цвет, едва заметный на одной плитке, может стать доминирующим на другой из той же партии. Продукт специально сделан с умеренной хроматической вариацией для воссоздания оригинальных прожилок природных материалов или для создания винтажного, состаренного эффекта или особой характеристики материи.</p>	<p>V3 – Variazione Moderata Colori e strutture visibili su una piastrella possono dare solo un'indicazione generale del gioco cromatico che si andrà a comporre. Così un colore appena accennato su una piastrella potrà essere il colore dominante di un'altra piastrella della stessa partita. Il prodotto è volutamente caratterizzato da una moderata variazione cromatica dovuta alle venature originali dei materiali naturali, o prodotta per suggerire effetti vintage, di usura o di particolare matericità.</p>	<p>V3 – Moderate Variation While the colors present on a single piece of tile will be indicative of the colors to be expected on the other tiles, the amount of colors on each piece may vary significantly. For example “that little bit of color” on one piece of tile may be the primary color on the next piece. The product has deliberately moderate variation in the shading, resulting from the original grain or veining of the natural materials, or produced to suggest vintage effects, an aged look or a particular texture.</p>
<p>V4 СИЛЬНАЯ НЕОДНОРОДНОСТЬ</p> 	<p>V4 – СИЛЬНАЯ НЕОДНОРОДНОСТЬ Плитки могут полностью различаться по окраске между собой, с максимальной степенью расхождения. Общий цветовой рисунок уложенной поверхности получается уникальным и оригинальным. Контрастные цветовые переходы заимствованы у природных материалов или у культурных объектов.</p>	<p>V4 – Variazione Sostanziale Le piastrelle possono presentare colori completamente diversi una dall'altra, con un grado di variabilità massimo. Il gioco cromatico complessivo sulla superficie posata è unico ed originale. Gli evidenti giochi di contrasti descrivono i riferimenti naturali e culturali dai quali le collezioni traggono ispirazione.</p>	<p>V4 – Substantial Variation Random color differences from tile to tile, so that one tile may have totally different colors from that of other tiles. Thus the final installation will be unique. The evident contrasts are used to depict the natural and cultural references that inspired the collections.</p>



РАЗМЕРНЫЕ ХАРАКТЕРИСТИКИ - UNI EN ISO 10545-2

Для каких продуктов: всех

Размерные характеристики керамических плиток это набор параметров, которые определяют ее геометрию.

Норматив - UNI EN ISO 10545.2 предусматривает следующее:

1) Измерение сторон:

- размеры сторон и толщина;
- прямолинейность сторон: проверяется наличие кривизны сторон плитки относительно поверхности плитки;
- ортогональность: проверяется перпендикулярность сторон плитки по отношению друг к другу

2) Измерения плоскостности плитки:

- кривизна центра (смещение центра плитки от плоскости, определенной по отношению к трем из четырех углов);
- кривизна ребра (смещение центра ребра плитки от плоскости, в которой лежат три из четырех углов)

CARATTERISTICHE DIMENSIONALI - UNI EN ISO 10545-2

Per quali prodotti: tutti

Le caratteristiche dimensionali delle piastrelle ceramiche sono un insieme di parametri che ne identificano la geometria.

La norma UNI EN ISO 10545.2 prevede di eseguire:

1) Misure relative ai lati:

- dimensioni dei lati e spessore;
- rettilineità degli spigoli: viene controllata verificando che i lati non presentino curvature verso l'esterno o verso l'interno, nel piano della piastrella;
- ortogonalità: viene controllata verificando che i lati della piastrella siano perpendicolari fra loro.

2) Misure relative alla planarità:

- curvatura del centro (distanza del centro della piastrella dal piano individuato da 3 dei 4 angoli);
- curvatura dello spigolo (distanza del centro dello spigolo dal piano in cui giacciono 3 dei 4 angoli);

DIMENSIONAL CHARACTERISTICS - UNI EN ISO 10545-2

For products: all products

The dimensional characteristics of the ceramic tiles are a set of parameters that identify the geometry.

UNI EN ISO 10545-2 plans to run:

1) measures relating to the sides:

- dimensions of the sides and thickness;
- straightness of edges: checked by verifying that the sides do not have bends towards outwards or inwards, in the plane of the tile;
- squareness: checked by verifying that the sides of the tile are perpendicular to each other.

2) measures on flatness:

- central bending (distance from the center of the tile from floor identified by 3 of 4 corners);
- edge curvature (distance from the center of the edge from the floor where they lie 3 of 4 corners);



ВОДОПОГЛОЩЕНИЕ - UNI EN ISO 10545-3

Для каких продуктов: всех

Водопоглощение – это показатель количества влаги, которую впитывает керамический продукт. Он имеет очень большое значение для определения характеристик и механических качеств продукта.

Керамический гранит принадлежит к группе Bla, для которой показатель водопоглощения: $E_b < 0,5\%$

ASSORBIMENTO D'ACQUA - UNI EN ISO 10545-3

Per quali prodotti: tutti

L'assorbimento è l'attitudine che ha il prodotto ceramico a lasciarsi penetrare dall'acqua. Tale fenomeno sia di grande importanza per la determinazione delle caratteristiche e qualità meccaniche del prodotto.

Il grès porcellanato appartiene al gruppo Bla che identifica un valore di assorbimento d'acqua: $E_b < 0,5\%$

WATER ABSORPTION - UNI EN ISO 10545-3

For products: all products

Absorption is the ceramic product capacity for water penetration. Obviously, this is greatly important for the determination of the product mechanical features.

Porcelain stoneware belongs to Bla group that identifies a water absorption value: $E_b < 0.5\%$

ПРЕДЕЛ ПРОЧНОСТИ НА ИЗГИБ UNI EN ISO 10545-4

Для каких продуктов: всех

Предел прочности на изгиб – это предельное значение нагрузки на три точки поверхности плитки, при которой плитка не ломается. Значение измеряется в N/mm^2

Керамический гранит относится к группе Bla, в которой минимальное значение прочности на изгиб:

$R_b > 35 N/mm^2$ $S > 1300 N$

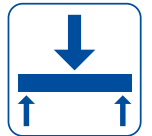

RESISTENZA ALLA FLESSIONE - UNI EN ISO 10545-4

Per quali prodotti: tutti

La resistenza alla flessione è un valore limite di carico applicato su tre punti che la piastrella può sopportare senza arrivare a frattura. Il valore viene espresso in N/mm^2 .

Il grès porcellanato appartiene al gruppo Bla che identifica un valore minimo di resistenza alla flessione:

$R_b > 35 N/mm^2$ $S > 1300 N$

BENDING RESISTANCE - UNI EN ISO 10545-4

For products: all products

Bending resistance is the maximum load applied at three points that the tile can bear without breaking. The level is expressed in N/mm^2 .

Porcelain stoneware belongs to Bla group that identifies a bending resistance value:

$R_b > 35 N/mm^2$ $S > 1300 N$

УСТОЙЧИВОСТЬ К ГЛУБОКОМУ ИСТИРАНИЮ - UNI EN ISO 10545-6

Для каких продуктов: Неглазурованный керамический гранит, обозначаемый UGL

Тест проводится на неглазурованных поверхностях (UGL) с целью определения количества материала, который удаляется в результате воздействия абразивного диска (150 оборотов). Керамический продукт тем прочнее, чем меньше масса материала, удаленного воздействием диска.



RESISTENZA ALL'ABRASIONE PROFONDA - UNI EN ISO 10545-6

Per quali prodotti: Gres porcellanato smaltato denominato UGL

Il test viene effettuato su superfici non smaltate (UGL) al fine determinare il quantitativo di materiale che viene rimosso a seguito dell'azione di un disco abrasivo (150 giri). Il prodotto ceramico risulta essere tanto più resistente quanto minore è l'entità del materiale asportato dal disco.

DEEP ABRASION RESISTANCE - UNI EN ISO 10545-6

For products: Full-body and full-body coloured porcelain stoneware classified UGL

This test is done on unglazed surfaces (UGL) and aims to determine the quantity of material removed by the action of an abrasive disc (150 revs). The less material removed by the disc implies a stronger ceramic product.

РАЗМЕРЫ И ПРАВИЛЬНОСТЬ ФОРМЫ

LE CARATTERISTICHE TECNICHE DI REGOLARITÀ

THE TECHNICAL CHARACTERISTICS OF REGULARITY

Геометрические характеристики определяют способность партии плиток обеспечить ровную облицовку, без выпуклостей или вогнутостей, без уступов между смежными плитками, с прямыми и ровными швами.

Плитки одной партии могут незначительно отличаться между собой по размерам или иметь лёгкие допустимые отклонения по планетарности: эти отклонения проверяются по окончании производственного процесса, на линии сортировки и до упаковки при помощи соответствующих измерительных устройств, настроенных с учётом предусмотренных стандартами допусков.

По такой системе определяются «калибры». Изготовленные плитки затем в ходе сортировки группируются по калибрам: это с одной стороны гарантирует минимальные размерные отличия между плитками одной партии, а с другой – позволяет установить для каждого калибра фактическое отклонение размера плиток от номинального.

Italon, как и все ведущие европейские и мировые производители плиток, определяет размеры и правильность формы своих изделий на основе международных стандартов ISO. По стандартам ISO, допускается $\pm 2\%$ -ое (максимум 5 мм) отклонение производственных размеров от номинальных, при этом такое отклонение обязательно указывается на упаковке. Следовательно, чтобы узнать фактический размер плиток Italon, важно внимательно прочитать информацию, напечатанную на коробках.

Все продукция Italon отвечает также всем требованиям ГОСТа 6787-2001.

Le caratteristiche tecniche di regolarità definiscono l'idoneità di un lotto di piastrelle a consentire la realizzazione di una piastrellatura "regolare", ovvero esente da difetti quali avvallamenti, gobbe, gradini fra piastrelle adiacenti, fughe irregolari ecc.

È inevitabile che fra le piastrelle di uno stesso lotto possano sussistere differenze dimensionali o piccoli scostamenti della planarità della superficie: tali differenze devono essere controllate al termine del processo produttivo prima del confezionamento con appositi dispositivi di misura (calibratrici, planar, etc) opportunamente regolati rispetto alle tolleranze previste dalle norme di riferimento.

In questo modo si determinano i "calibri". Le piastrelle prodotte vengono raggruppate durante il processo di scelta in raggruppamenti detti calibri, che servono da un lato a garantire scostamenti minimi in termini dimensionali tra una piastrella e l'altra dello stesso calibro e dall'altro a definire per ogni calibro le deviazioni dimensionali delle piastrelle appartenenti a tale calibro rispetto alle dimensioni nominali di fabbricazione.

Italon, come tutti i principali produttori europei e mondiali di ceramica, ha adottato le norme internazionali ISO come parametri per determinare le proprie caratteristiche di regolarità. Secondo le norme ISO la dimensione di fabbricazione può discostarsi del $\pm 2\%$ (fino ad un massimo di 5 mm) dalla dimensione nominale e deve essere indicata sugli imballaggi delle piastrelle. Per conoscere quindi la dimensione effettiva delle piastrelle italon è fondamentale verificare le informazioni scritte sugli imballaggi delle sue piastrelle.

Ovviamente i prodotti italon sono conformi anche alle normative russe ghost 6787-2001.

The regularity features define the suitability of a batch of ceramic tiles and their ability to create a "regular" tiled surface, that is to say a surface free from faults such as subsidence, bumps, steps between adjacent tiles, irregular grout lines, etc.

It is inevitable that, in any given batch of tiles, there will be tiles with slightly different dimensions or planarity: these variations must be looked for at the end of the production process and before the packaging of tiles, using the adequate measurement tools (calibrators, planar, etc), which must also be properly set depending on the tolerances specified for the standards of the tile.

The calibre is determined by re-grouping the manufactured tiles according to calibre class during the selection phase of the production process, which has the twofold benefit of on one hand guaranteeing that tiles of the same calibre class have the smallest variation possible from each other, and, on the other hand, ensuring that there is also the smallest variation possible between calibre classes and nominal manufacturing dimensions.

Along with all other leading European and International tile producers, Italon adopts the ISO standard as the parameter to define regularity features. According to the ISO standards, the manufacturing dimension can shift $\pm 2\%$ (up to a maximum of 5 mm) from the nominal dimension, although this must be clearly stamped on the packaging. Therefore, in order to understand the effective size of Italon's ceramic tiles, it is important to check the information written on the packaging of tiles.

Italon products also comply with the Russian Ghost 6787-2001 standards.

ПРИЛОЖЕНИЕ А - ТАБЛИЦА А.1 - ПРИМЕР КОНТРОЛЯ ВЫПУСКАЕМОЙ ПРОДУКЦИИ ПО КАЛИБРАМ

ALLEGATO A - TABELLA A.1 - ESEMPIO DI VERIFICA DEI PRODOTTI FABBRICATI

ANNEX A - CHART A.1 - CHECK OF MANUFACTURED PRODUCTS

Координационный размер 200 мм x 1200 мм Tabella corrispondenza calibri 200 mm x 1200 mm Calibers in format 200 mm x 1200 mm	
Калибр Calibro - Calibre	Размер Dimensione - Size
05	194x1193
06	195x1195

Координационный размер 440 мм x 440 мм Tabella corrispondenza calibri 440 mm x 440 mm Calibers in format 440 mm x 440 mm	
Калибр Calibro - Calibre	Размер Dimensione - Size
05	435x435
06	436x436

Координационный размер 225 мм x 900 мм Tabella corrispondenza calibri 225 mm x 900 mm Calibers in format 225 mm x 900 mm	
Калибр Calibro - Calibre	Размер Dimensione - Size
05	221,5x893
06	222x895

Координационный размер 440 мм x 880 мм Tabella corrispondenza calibri 440 mm x 880 mm Calibers in format 440 mm x 880 mm	
Калибр Calibro - Calibre	Размер Dimensione - Size
06	436x874
08	438x878
0	440x882

Координационный размер 300 мм x 600 мм Tabella corrispondenza calibri 300 mm x 600 mm Calibers in format 300 mm x 600 mm	
Калибр Calibro - Calibre	Размер Dimensione - Size
4	296x594
6	297x596

Координационный размер 450 мм x 900 мм Tabella corrispondenza calibri 450 mm x 900 mm Calibers in format 450 mm x 900 mm	
Калибр Calibro - Calibre	Размер Dimensione - Size
05	445x893
06	446x895

Координационный размер 300 мм x 1200 мм Tabella corrispondenza calibri 300 mm x 1200 mm Calibers in format 300 mm x 1200 mm	
Калибр Calibro - Calibre	Размер Dimensione - Size
05	294x1193
06	295x1195

Координационный размер 590 мм x 590 мм Tabella corrispondenza calibri 590 mm x 590 mm Calibers in format 590 mm x 590 mm	
Калибр Calibro - Calibre	Размер Dimensione - Size
05	585x585
06	586x586

Координационный размер 600 мм x 600 мм Tabella corrispondenza calibri 600 mm x 600 mm Calibers in format 600 mm x 600 mm	
Калибр Calibro - Calibre	Размер Dimensione - Size
05	595x595
06	596x596

Координационный размер 600 мм x 1200 мм Tabella corrispondenza calibri 600 mm x 1200 mm Calibers in format 600 mm x 1200 mm	
Калибр Calibro - Calibre	Размер Dimensione - Size
05	595x1192
06	596x1195

КЕРАМОГРАНИТ ОКРАШЕННЫЙ В МАССЕ

GRES PORCELLANATO COLORATO IN MASSA

FULL BODY COLOURED PORCELAIN STONEWARE

Классификация по EN 14411 ISO 13006, приложение G, группа B1A с E ≤ 0,5% UGL

Classificazione secondo EN 14411 ISO 13006 annesso G gruppo B1A con E ≤ 0,5% UGL

Classification in accordance with EN 14411 ISO 13006 annex G standards B1A with E ≤ 0,5% UGL

	ТЕХНИЧЕСКИЕ ХАРАКТЕРИСТИКИ CARATTERISTICA TECNICA TECHNICAL FEATURE	НОРМА NORMA NORM	MATERIA	ELEMENT	CHARME e.v.o.
	Размер Dimensione Size	ISO 10545-2	Соответствует Conforme In accordance		
	Водопоглощение • Assorbimento % d'acqua • Water absorption •	ISO 10545-3	≤ 0,1%	≤ 0,1%	≤ 0,1%
	Прочность при изгибе • Resistenza alla flessione • Bending strength •	ISO 10545-4	≥ 47 N/mm ²	≥ 47 N/mm ²	≥ 47 N/mm ²
	Стойкость к глубокому истиранию • Resistenza all'abrasione profonda • Deep scratch resistance •	ISO 10545-6	≤ 145 mm ³	≤ 145 mm ³	≤ 145 mm ³
	Коэффициент линейного термического расширения Coefficiente di dilatazione termica lineare Thermal linear expansion coefficient	ISO 10545-8	≤ 7 МК ⁻¹	≤ 7 МК ⁻¹	≤ 7 МК ⁻¹
	Стойкость к перепадам температур Resistenza agli sbalzi termici Thermal shock resistance	ISO 10545-9	Стойкий Resistente Resistant		
	Расширение под воздействием влаги Dilatazione all'umidità Expansion in humidity	ISO 10545-10	≤ 0,1 (mm/m)	≤ 0,1 (mm/m)	≤ 0,1 (mm/m)
	Морозостойкость Resistenza al gelo Frost resistance	ISO 10545-12	Стойкий Resistente Resistant		
	Стойкость к воздействию химических веществ* Resistenza all'attacco chimico* Resistance to chemical attack*	ISO 10545-13	Стойкий Resistente Resistant		
	Стойкость к образованию пятен Resistenza alle macchie Resistance to stains	ISO 10545-14	Соответствует Conforme In accordance		
	Сопrotивление скольжению •• Resistenza allo scivolamento •• Slip resistance ••	DIN 51130	-	R 9 (Matt)	R 9 (Matt)
		DIN 51097	-	A+B	A

• Средние показатели по двум последним годам производства. Valori medi riferiti agli ultimi due anni di produzione. Average values referred to the last two years production.

•• Имеющиеся на предприятии показатели относительно натуральной отделки изделий и показатели тестов, выполненных внешними авторизованными лабораториями; Компания Italon готова подвергнуть тестированию любую партию, которую намереваетесь приобрести. Valori relativi alla finitura naturale del prodotto e a test effettuati da laboratori esterni accreditati, disponibili in azienda; Italon si rende disponibile alla verifica dell'eventuale lotto interessato all'acquisto. Values relevant to the natural finishing of the product and to tests carried out by external certified laboratories, available in the company; Italon makes itself available for any verification of purchased lots.

* Для химикатов, используемых в быту и для бассейна. Per prodotti chimici di uso domestico e per piscina. For domestic chemicals and swimming pool additives.

CONTEMPORA	SURFACE	TRAVERTINO ⁺	ELITE	Natural life STONE	Natural life WOOD	CHARME
------------	---------	-------------------------	-------	--------------------------	-------------------------	--------

Соответствует
Conforme
In accordance

≤ 0,1%	≤ 0,1%	≤ 0,1%	≤ 0,1%	≤ 0,1%	≤ 0,1%	≤ 0,1%
≥ 47 N/mm ²	≥ 43 N/mm ²	≥ 47 N/mm ²	≥ 43 N/mm ²	≥ 47 N/mm ²	≥ 47 N/mm ²	≥ 46 N/mm ²
≤ 145 mm ³	≤ 145 mm ³	≤ 145 mm ³	≤ 145 mm ³	≤ 145 mm ³	≤ 145 mm ³	≤ 145 mm ³
≤ 7 MK ⁻¹	≤ 7 MK ⁻¹	≤ 7 MK ⁻¹	≤ 7 MK ⁻¹	≤ 7 MK ⁻¹	≤ 7 MK ⁻¹	≤ 7 MK ⁻¹

Стойкий
Resistente
Resistant

≤ 0,1 (mm/m)	≤ 0,1 (mm/m)	≤ 0,1 (mm/m)	≤ 0,1 (mm/m)	≤ 0,1 (mm/m)	≤ 0,1 (mm/m)	≤ 0,1 (mm/m)
--------------	--------------	--------------	--------------	--------------	--------------	--------------

Стойкий
Resistente
Resistant

Стойкий
Resistente
Resistant

Соответствует
Conforme
In accordance

R 13 (Textured)	R 9 (Matt)	R 9 (Matt)	R 9 (Antique)	R 10 (Grip)	R 9 (Matt)	R 9 (Matt)	R 9 (Antique)	R 9 (Matt)	R 10 (Grip)	R 9 (Matt)
A+B+C	A	A	A+B	A+B	A	A + B	A + B	A	A+B	A

ПРИМ.: Расцветки и эстетические характеристики материалов на иллюстрациях в настоящем каталоге являются ориентировочными.

NOTA: I colori e le caratteristiche estetiche dei materiali illustrati nel presente catalogo sono da ritenersi puramente indicativi.

NOTE: Colours and optical features of the materials illustrated in this catalogue are to be regarded as mere indications.

КЕРАМОГРАНИТ ОКРАШЕННЫЙ В МАССЕ

GRES PORCELLANATO COLORATO IN MASSA

FULL BODY COLOURED PORCELAIN STONEWARE

Классификация по EN 14411 ISO 13006, приложение G, группа B1A с E ≤ 0,5% UGL

Classificazione secondo EN 14411 ISO 13006 annesso G gruppo B1A con E ≤ 0,5% UGL

Classification in accordance with EN 14411 ISO 13006 annex G standards B1A with E ≤ 0,5% UGL

	ТЕХНИЧЕСКИЕ ХАРАКТЕРИСТИКИ CARATTERISTICA TECNICA TECHNICAL FEATURE	НОРМА NORMA NORM	wonder	CLIMB	MAGNETIQUE	
	Размер Dimensione Size	ISO 10545-2	Соответствует Conforme In accordance			
	Водопоглощение • Assorbimento % d'acqua • Water absorption •	ISO 10545-3	≤ 0,1%	≤ 0,1%	≤ 0,1%	
	Прочность при изгибе • Resistenza alla flessione • Bending strength •	ISO 10545-4	≥ 47 N/mm ²	≥ 47 N/mm ²	≥ 47 N/mm ²	
	Стойкость к глубокому истиранию • Resistenza all'abrasione profonda • Deep scratch resistance •	ISO 10545-6	≤ 145 mm ³	≤ 145 mm ³	≤ 145 mm ³	
	Коэффициент линейного термического расширения Coefficiente di dilatazione termica lineare Thermal linear expansion coefficient	ISO 10545-8	≤ 7 МК ⁻¹	≤ 7 МК ⁻¹	≤ 7 МК ⁻¹	
	Стойкость к перепадам температур Resistenza agli sbalzi termici Thermal shock resistance	ISO 10545-9	Стойкий Resistente Resistant			
	Расширение под воздействием влаги Dilatazione all'umidità Expansion in humidity	ISO 10545-10	≤ 0,1 (mm/m)	≤ 0,1 (mm/m)	≤ 0,1 (mm/m)	
	Морозостойкость Resistenza al gelo Frost resistance	ISO 10545-12	Стойкий Resistente Resistant			
	Стойкость к воздействию химических веществ* Resistenza all'attacco chimico* Resistance to chemical attack*	ISO 10545-13	Стойкий Resistente Resistant			
	Стойкость к образованию пятен Resistenza alle macchie Resistance to stains	ISO 10545-14	Стойкий Resistente Resistant			
	Сопrotивление скольжению •• Resistenza allo scivolamento •• Slip resistance ••	DIN 51130	R 9 (Matt)	R 10 (Matt)	R 11 (Grip)	R 9 (Matt)
		DIN 51097	A	A	A+B	A+B

• Средние показатели по двум последним годам производства. Valori medi riferiti agli ultimi due anni di produzione. Average values referred to the last two years production.

•• Имеющиеся на предприятии показатели относительно натуральной отделки изделий и показатели тестов, выполненных внешними авторизованными лабораториями; Компания Italon готова подвергнуть тестированию любую партию, которую намереваетесь приобрести. Valori relativi alla finitura naturale del prodotto e a test effettuati da laboratori esterni accreditati, disponibili in azienda; Italon si rende disponibile alla verifica dell'eventuale lotto interessato all'acquisto. Values relevant to the natural finishing of the product and to tests carried out by external certified laboratories, available in the company; Italon makes itself available for any verification of purchased lots.

* Для химикатов, используемых в быту и для бассейна. Per prodotti chimici di uso domestico e per piscina. For domestic chemicals and swimming pool additives.

urban	SHAPE	CONCEPT	maison	TIMELESS	ESSENCE	GLOBE
-------	-------	---------	--------	----------	---------	-------

Соответствует
Conforme
In accordance

$\leq 0,1\%$	$\leq 0,1\%$	$\leq 0,1\%$	$\leq 0,1\%$	$\leq 0,1\%$	$\leq 0,1\%$	$\leq 0,1\%$
$\geq 47 \text{ N/mm}^2$	$\geq 47 \text{ N/mm}^2$	$\geq 47 \text{ N/mm}^2$	$\geq 47 \text{ N/mm}^2$	$\geq 45 \text{ N/mm}^2$	$\geq 47 \text{ N/mm}^2$	$\geq 47 \text{ N/mm}^2$
$\leq 145 \text{ mm}^3$	$\leq 145 \text{ mm}^3$	$\leq 145 \text{ mm}^3$	$\leq 145 \text{ mm}^3$	$\leq 145 \text{ mm}^3$	$\leq 145 \text{ mm}^3$	$\leq 145 \text{ mm}^3$
$\leq 7 \text{ MK}^{-1}$	$\leq 7 \text{ MK}^{-1}$	$\leq 7 \text{ MK}^{-1}$	$\leq 7 \text{ MK}^{-1}$	$\leq 7 \text{ MK}^{-1}$	$\leq 7 \text{ MK}^{-1}$	$\leq 7 \text{ MK}^{-1}$

Стойкий
Resistente
Resistant

$\leq 0,1 \text{ (mm/m)}$	$\leq 0,1 \text{ (mm/m)}$	$\leq 0,1 \text{ (mm/m)}$	$\leq 0,1 \text{ (mm/m)}$	$\leq 0,1 \text{ (mm/m)}$	$\leq 0,1 \text{ (mm/m)}$	$\leq 0,1 \text{ (mm/m)}$
---------------------------	---------------------------	---------------------------	---------------------------	---------------------------	---------------------------	---------------------------

Стойкий
Resistente
Resistant

Стойкий
Resistente
Resistant

Стойкий
Resistente
Resistant

R 9 (Matt)	R 10 (Grip)	R 9 (Matt)	R 9 (Matt)	R 9 (Matt)	R 9 (Matt)	R 9 (Matt)	R 9 (Matt)	R 11 (Grip)
A	A+B+C	A	A+B	A	A	A	A	A+B+C

ПРИМ.: Расцветки и эстетические характеристики материалов на иллюстрациях в настоящем каталоге являются ориентировочными.

NOTA: I colori e le caratteristiche estetiche dei materiali illustrati nel presente catalogo sono da ritenersi puramente indicativi.

NOTE: Colours and optical features of the materials illustrated in this catalogue are to be regarded as mere indications.

ГЛАЗУРОВАННЫЙ КЕРАМОГРАНИТ









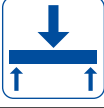

GRES PORCELLANATO SMALTATO

GLAZED PORCELAIN STONEWARE

Классификация по EN 14411 ISO 13006, приложение G, группа B1A с E ≤ 0,5% GL

Classificazione secondo EN 14411 ISO 13006 annesso G gruppo B1A con E ≤ 0,5% GL

Classification in accordance with EN 14411 ISO 13006 annex G standards B1A with E ≤ 0,5% GL

	ТЕХНИЧЕСКИЕ ХАРАКТЕРИСТИКИ CARATTERISTICA TECNICA TECHNICAL FEATURE	НОРМА NORMA NORM	<i>artwork</i>
	Размер Dimensione Size	ISO 10545-2	Соответствует Conforme In accordance
	Водопоглощение • Assorbimento % d'acqua • Water absorption •	ISO 10545-3	≤ 0,1%
	Прочность при изгибе • Resistenza alla flessione • Bending strength •	ISO 10545-4	≥ 47 N/mm ²
	Определение стойкости к поверхностному истиранию PEI Determinazione della resistenza all'abrasione superficiale PEI Abrasion resistance	ISO 10545-7	PEI III Grey / Грэй PEI IV White / Уайт - Беж / Беж
	Коэффициент линейного термического расширения Coefficiente di dilatazione termica lineare Thermal linear expansion coefficient	ISO 10545-8	≤ 7 МК ⁻¹
	Стойкость к перепадам температур Resistenza agli sbalzi termici Thermal shock resistance	ISO 10545-9	Стойкий Resistente Resistant
	Расширение под воздействием влаги Dilatazione all'umidità Expansion in humidity	ISO 10545-10	≤ 0,1 (mm/m)
	Морозостойкость Resistenza al gelo Frost resistance	ISO 10545-12	Стойкий Resistente Resistant
	Стойкость к воздействию химических веществ* Resistenza all'attacco chimico* Resistance to chemical attack*	ISO 10545-11	Стойкий Resistente Resistant
	Стойкость к образованию пятен Resistenza alle macchie Resistance to stains	ISO 10545-13	Стойкий Resistente Resistant
	Сопrotивление скольжению •• Resistenza allo scivolamento •• Slip resistance ••	DIN 51130	R 9
		DIN 51097	A+B

• Средние показатели по двум последним годам производства. Valori medi riferiti agli ultimi due anni di produzione. Average values referred to the last two years production.

•• Имеющиеся на предприятии показатели относительно натуральной отделки изделий и показатели тестов, выполненных внешними авторизованными лабораториями; Компания Italon готова подвергнуть тестированию любую партию, которую намереваетесь приобрести. Valori relativi alla finitura naturale del prodotto e a test effettuati da laboratori esterni accreditati, disponibili in azienda; Italon si rende disponibile alla verifica dell'eventuale lotto interessato all'acquisto. Values relevant to the natural finishing of the product and to tests carried out by external certified laboratories, available in the company; Italon makes itself available for any verification of purchased lots.

* Для химикатов, используемых в быту и для бассейна. Per prodotti chimici di uso domestico e per piscina. For domestic chemicals and swimming pool additives.

Class

Соответствует
Conforme
In accordance

$\leq 0,1\%$

$\geq 47 \text{ N/mm}^2$

PEI III Black / Блэк
PEI IV Beige / Беж
PEI V White / Уайт

$\leq 7 \text{ MK}^{-1}$

Стойкий
Resistente
Resistant

$\leq 0,1 \text{ (mm/m)}$

Стойкий
Resistente
Resistant

Стойкий
Resistente
Resistant

Стойкий
Resistente
Resistant

R 10

A+B

ПРИМ.: Расцветки и эстетические характеристики материалов на иллюстрациях в настоящем каталоге являются ориентировочными.
NOTA: I colori e le caratteristiche estetiche dei materiali illustrati nel presente catalogo sono da ritenersi puramente indicativi.
NOTE: Colours and optical features of the materials illustrated in this catalogue are to be regarded as mere indications.

КЕРАМОГРАНИТ ОКРАШЕННЫЙ В МАССЕ

GRES PORCELLANATO COLORATO IN MASSA

FULL BODY COLOURED PORCELAIN STONEWARE

Классификация по EN 14411 ISO 13006, приложение G, группа B1A с E ≤ 0,5% UGL

Classificazione secondo EN 14411 ISO 13006 annesso G gruppo B1A con E ≤ 0,5% UGL

Classification in accordance with EN 14411 ISO 13006 annex G standards B1A with E ≤ 0,5% UGL

	ТЕХНИЧЕСКИЕ ХАРАКТЕРИСТИКИ CARATTERISTICA TECNICA TECHNICAL FEATURE	НОРМА NORMA NORM	ECLIPSE
	Размер Dimensione Size	ISO 10545-2	Соответствует Conforme In accordance
	Водопоглощение • Assorbimento % d'acqua • Water absorption •	ISO 10545-3	≤ 0,1%
	Прочность при изгибе • Resistenza alla flessione • Bending strength •	ISO 10545-4	≥ 47 N/mm ²
	Стойкость к глубокому истиранию • Resistenza all'abrasione profonda • Deep scratch resistance •	ISO 10545-6	≤ 130 mm ³
	Коэффициент линейного термического расширения Coefficiente di dilatazione termica lineare Thermal linear expansion coefficient	ISO 10545-8	≤ 7 МК ⁻¹
	Стойкость к перепадам температур Resistenza agli sbalzi termici Thermal shock resistance	ISO 10545-9	Стойкий Resistente Resistant
	Расширение под воздействием влаги Dilatazione all'umidità Expansion in humidity	ISO 10545-10	≤ 0,1 (mm/m)
	Морозостойкость Resistenza al gelo Frost resistance	ISO 10545-12	Стойкий Resistente Resistant
	Стойкость к воздействию химических веществ* Resistenza all'attacco chimico* Resistance to chemical attack*	ISO 10545-13	Стойкий Resistente Resistant
	Стойкость к образованию пятен Resistenza alle macchie Resistance to stains	ISO 10545-14	Стойкий Resistente Resistant
	Сопrotивление скольжению ** Resistenza allo scivolamento ** Slip resistance **	DIN 51130	R 9 (Matt)
		DIN 51097	A

• Средние показатели по двум последним годам производства. Valori medi riferiti agli ultimi due anni di produzione. Average values referred to the last two years production.

•• Имеющиеся на предприятии показатели относительно натуральной отделки изделий и показатели тестов, выполненных внешними авторизованными лабораториями; Компания Italon готова подвергнуть тестированию любую партию, которую намереваетесь приобрести. Valori relativi alla finitura naturale del prodotto e a test effettuati da laboratori esterni accreditati, disponibili in azienda; Italon si rende disponibile alla verifica dell'eventuale lotto interessato all'acquisto. Values relevant to the natural finishing of the product and to tests carried out by external certified laboratories, available in the company; Italon makes itself available for any verification of purchased lots.

* Для химикатов, используемых в быту и для бассейна. Per prodotti chimici di uso domestico e per piscina. For domestic chemicals and swimming pool additives.

AURIS

NOVA

IDEA

Соответствует
Conforme
In accordance

 $\leq 0,1\%$ $\leq 0,1\%$ $\leq 0,1\%$ $\geq 47 \text{ N/mm}^2$ $\geq 47 \text{ N/mm}^2$ $\geq 47 \text{ N/mm}^2$ $\leq 130 \text{ mm}^3$ $\leq 130 \text{ mm}^3$ $\leq 130 \text{ mm}^3$ $\leq 7 \text{ MK}^{-1}$ $\leq 7 \text{ MK}^{-1}$ $\leq 7 \text{ MK}^{-1}$

Стойкий
Resistente
Resistant

 $\leq 0,1 \text{ (mm/m)}$ $\leq 0,1 \text{ (mm/m)}$ $\leq 0,1 \text{ (mm/m)}$

Стойкий
Resistente
Resistant

Стойкий
Resistente
Resistant

Стойкий
Resistente
Resistant

R 9
(Matt)R 11
(Grip)R 9
(Matt)R 9
(Matt)

A+B

A+B+C

A

A+B

ПРИМ.: Расцветки и эстетические характеристики материалов на иллюстрациях в настоящем каталоге являются ориентировочными.
 NOTA: I colori e le caratteristiche estetiche dei materiali illustrati nel presente catalogo sono da ritenersi puramente indicativi.
 NOTE: Colours and optical features of the materials illustrated in this catalogue are to be regarded as mere indications.

ГОМОГЕННЫЙ КЕРАМОГРАНИТ









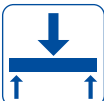

GRES PORCELLANATO A TUTTA MASSA

FULL BODY PORCELAIN STONEWARE

Классификация по EN 14411 ISO 13006, приложение G, группа B1A с $E \leq 0,5\%$ UGL

Classificazione secondo EN 14411 ISO 13006 annesso G gruppo B1A con $E \leq 0,5\%$ UGL

Classification in accordance with EN 14411 ISO 13006 annex G standards B1A with $E \leq 0,5\%$ UGL

	ТЕХНИЧЕСКИЕ ХАРАКТЕРИСТИКИ CARATTERISTICA TECNICA TECHNICAL FEATURE	НОРМА NORMA NORM	IMAGINE
	Размер Dimensione Size	ISO 10545-2	Соответствует Conforme In accordance
	Водопоглощение • Assorbimento % d'acqua • Water absorption •	ISO 10545-3	$\leq 0,1\%$
	Прочность при изгибе • Resistenza alla flessione • Bending strength •	ISO 10545-4	$\geq 50 \text{ N/mm}^2$
	Стойкость к глубокому истиранию • Resistenza all'abrasione profonda • Deep scratch resistance •	ISO 10545-6	$\leq 130 \text{ mm}^3$
	Коэффициент линейного термического расширения Coefficiente di dilatazione termica lineare Thermal linear expansion coefficient	ISO 10545-8	$\leq 7 \text{ MK}^{-1}$
	Стойкость к перепадам температур Resistenza agli sbalzi termici Thermal shock resistance	ISO 10545-9	Стойкий Resistente Resistant
	Расширение под воздействием влаги Dilatazione all'umidità Expansion in humidity	ISO 10545-10	$\leq 0,1 \text{ (mm/m)}$
	Морозостойкость Resistenza al gelo Frost resistance	ISO 10545-12	Стойкий Resistente Resistant
	Стойкость к воздействию химических веществ* Resistenza all'attacco chimico* Resistance to chemical attack*	ISO 10545-13	Стойкий Resistente Resistant
	Стойкость к образованию пятен Resistenza alle macchie Resistance to stains	ISO 10545-14	Стойкий Resistente Resistant
	Сопrotивление скольжению ** Resistenza allo scivolamento ** Slip resistance **	DIN 51130	R 9 (Matt)
		DIN 51097	A

• Средние показатели по двум последним годам производства. Valori medi riferiti agli ultimi due anni di produzione. Average values referred to the last two years production.

•• Имеющиеся на предприятии показатели относительно натуральной отделки изделий и показатели тестов, выполненных внешними авторизованными лабораториями; Компания Italon готова подвергнуть тестированию любую партию, которую намереваетесь приобрести. Valori relativi alla finitura naturale del prodotto e a test effettuati da laboratori esterni accreditati, disponibili in azienda; Italon si rende disponibile alla verifica dell'eventuale lotto interessato all'acquisto. Values relevant to the natural finishing of the product and to tests carried out by external certified laboratories, available in the company; Italon makes itself available for any verification of purchased lots.

* Для химикатов, используемых в быту и для бассейна. Per prodotti chimici di uso domestico e per piscina. For domestic chemicals and swimming pool additives.

PRESTIGE		<i>basic</i>	
Соответствует Conforme In accordance			
$\leq 0,1\%$		$\leq 0,1\%$	
$\geq 47 \text{ N/mm}^2$		$\geq 49 \text{ N/mm}^2$	
$\leq 145 \text{ mm}^3$		$\leq 130 \text{ mm}^3$	
$\leq 7 \text{ MK}^{-1}$		$\leq 7 \text{ MK}^{-1}$	
Стойкий Resistente Resistant			
$\leq 0,1 \text{ (mm/m)}$		$\leq 0,1 \text{ (mm/m)}$	
Стойкий Resistente Resistant			
Стойкий Resistente Resistant			
Стойкий Resistente Resistant			
R 9 (Matt)	R 9 (Matt)	R 11 (Textured)	
A	A	A+B	

ПРИМ.: Расцветки и эстетические характеристики материалов на иллюстрациях в настоящем каталоге являются ориентировочными.
 NOTA: I colori e le caratteristiche estetiche dei materiali illustrati nel presente catalogo sono da ritenersi puramente indicativi.
 NOTE: Colours and optical features of the materials illustrated in this catalogue are to be regarded as mere indications.

НАСТЕННАЯ ПЛИТКА ИЗ БЕЛОЙ ГЛИНЫ

RIVESTIMENTO IN PASTA BIANCA

WHITE-BODY WALL TILES

Классификация по EN 14411 (ISO 13006), приложение L, группа BIII с E > 10%

Classificazione secondo EN 14411 (ISO 13006) annesso L gruppo BIII con E > 10%

Classification in accordance with EN 14411 (ISO 13006) annex L standards BIII with E > 10%

	ТЕХНИЧЕСКИЕ ХАРАКТЕРИСТИКИ CARATTERISTICA TECNICA TECHNICAL FEATURE	НОРМА NORMA NORM	ELEMENT	CHARME EVO
	Размер Dimensione Size	ISO 10545-2	Соответствует Conforme In accordance	
	Водопоглощение • Assorbimento % d'acqua • Water absorption •	ISO 10545-3	10% < E < 20% E MIN > 9%	10% < E < 20% E MIN > 9%
	Прочность при изгибе • Resistenza alla flessione • Bending strength •	ISO 10545-4	S ≥ 600 N/mm ² R ≥ 20 N/mm ²	S ≥ 600 N/mm ² R ≥ 20 N/mm ²
	Твердость по шкале MOHS Durezza Mohs Mohs Hardness	EN 101	Соответствует Conforme In accordance	
	Устойчивость эмали к кракелюру (старению) Resistenza al cavillo Crazing resistance	ISO 10545-11	Стойкий Resistente Resistant	
	Стойкость к воздействию химических веществ* Resistenza all'attacco chimico* Resistance to chemical attack*	ISO 10545-13	Стойкий Resistente Resistant	
	Стойкость к образованию пятен Resistenza alle macchie Resistance to stains	ISO 10545-14	Стойкий Resistente Resistant	

• Средние показатели по двум последним годам производства. Valori medi riferiti agli ultimi due anni di produzione. Average values referred to the last two years production.

* Для химикатов, используемых в быту и для бассейна. Per prodotti chimici di uso domestico e per piscina. For domestic chemicals and swimming pool additives.

ПРИМ.: Расцветки и эстетические характеристики материалов на иллюстрациях в настоящем каталоге не всегда точно соответствуют реальным.

NOTA: I colori e le caratteristiche estetiche dei materiali illustrati nel presente catalogo sono da ritenersi puramente indicativi.

NOTE: Colours and optical features of the materials illustrated in this catalogue are to be regarded as mere indications.

TRAVERTINO ⁺	ELITE	CHARME
Соответствует Conforme In accordance		
$10\% < E < 20\%$ $E_{MIN} > 9\%$	$10\% < E < 20\%$ $E_{MIN} > 9\%$	$10\% < E < 20\%$ $E_{MIN} > 9\%$
$S \geq 600 \text{ N/mm}^2$ $R \geq 20 \text{ N/mm}^2$	$S \geq 600 \text{ N/mm}^2$ $R \geq 20 \text{ N/mm}^2$	$S \geq 600 \text{ N/mm}^2$ $R \geq 20 \text{ N/mm}^2$
Соответствует Conforme In accordance		
Стойкий Resistente Resistant		
Стойкий Resistente Resistant		
Стойкий Resistente Resistant		





ITALON - ЗАО Керамогранитный завод

142800, Россия, Московская область,
г. Ступино, Староситненское шоссе, вл. 32
Тел. +7 495 2251322 Факс +7 495 2251346

www.italonceramica.ru